



SUPER ENERGY CORPORATION
PUBLIC COMPANY LIMITED

ANNUAL REPORT

**20
22**

FORM 56-1 ONE REPORT

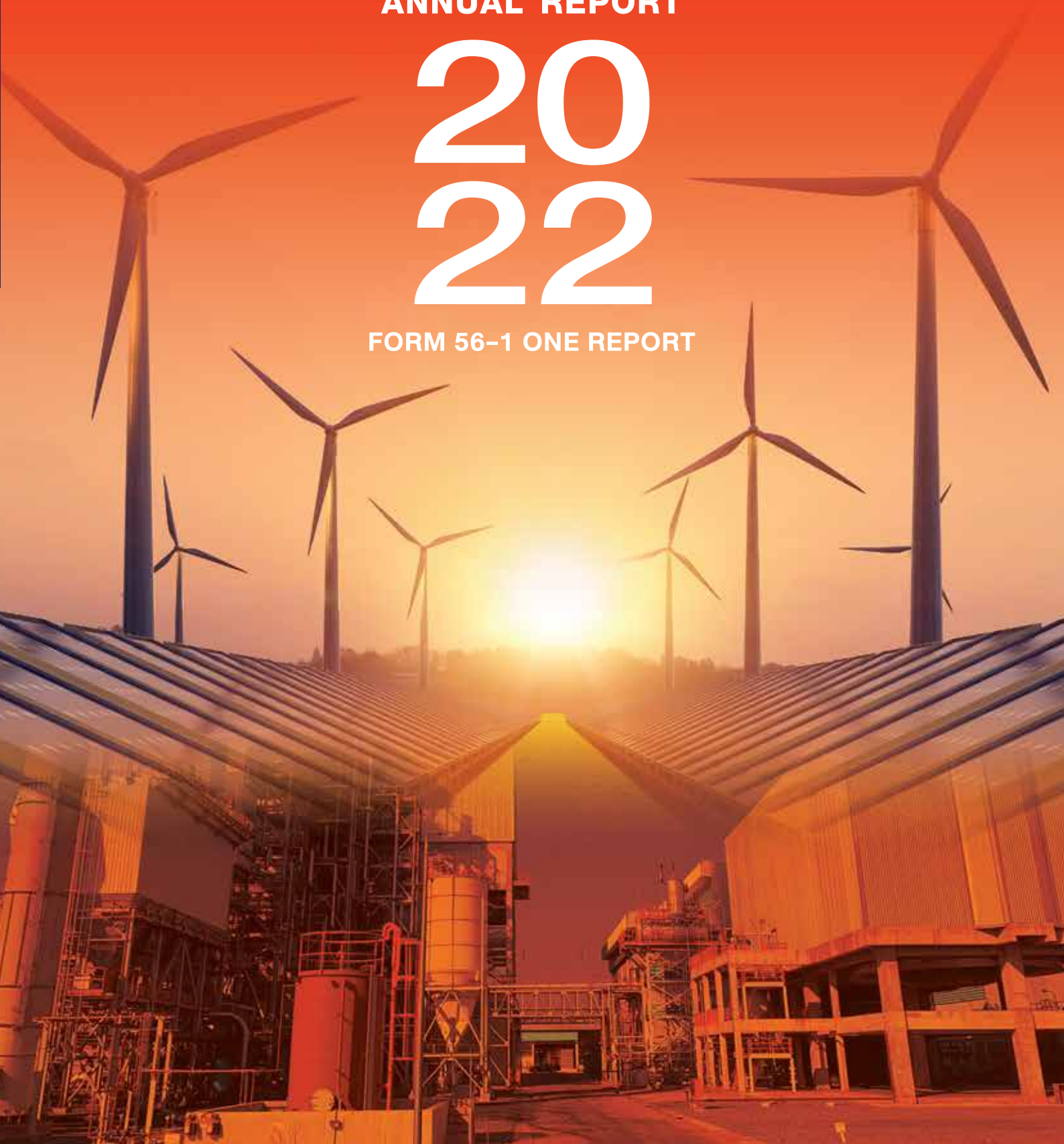

SUPER

มุ่งมั่นพัฒนาการดำเนินธุรกิจให้เติบโตอย่างต่อเนื่อง
ภายใต้กรอบแนวคิดการขับเคลื่อนองค์กรอย่างยั่งยืน
สู่สังคมสีเขียวและยกระดับคุณภาพชีวิตที่ดีของทุกคน



สารบัญ

ภาพรวม	วิสัยทัศน์ พันธกิจ ค่านิยมองค์กร	2
	สรุปข้อมูลที่สำคัญ	4
	สารจากประธานกรรมการ	6
	สารจากประธานเจ้าหน้าที่บริหาร	8
	คณะกรรมการบริษัท	10
	คณะผู้บริหาร	11
ส่วนที่ 1	1. โครงสร้างและการดำเนินงานของบริษัท	13
การประกอบ	2. การบริหารจัดการความเสี่ยง	58
ธุรกิจและผล	3. การขับเคลื่อนธุรกิจเพื่อความยั่งยืน	65
การดำเนินงาน	4. การวิเคราะห์และคำอธิบายของฝ่ายจัดการ	76
	5. ข้อมูลทั่วไปและข้อมูลสำคัญอื่น	84
ส่วนที่ 2	6. นโยบายการกำกับดูแลกิจการ	87
การกำกับดูแล	7. โครงสร้างการกำกับดูแลกิจการ และข้อมูลสำคัญเกี่ยวกับคณะกรรมการ	104
กิจการ	คณะกรรมการชุดย่อย ผู้บริหาร พนักงานและอื่นๆ	
	8. รายงานผลการดำเนินงานสำคัญด้านการกำกับดูแลกิจการ	118
	9. การควบคุมภายในและรายการระหว่างกัน	131
ส่วนที่ 3	11. รายงานความรับผิดชอบของคณะกรรมการบริษัทต่อรายงานทางการเงิน	142
งบการเงิน	12. รายงานผู้สอบบัญชี	143
	13. งบการเงิน	149
เอกสารแนบ	เอกสารแนบ 1 รายละเอียดเกี่ยวกับกรรมการผู้บริหาร ผู้มีอำนาจควบคุม ผู้ที่ได้รับมอบหมายให้รับผิดชอบสูงสุดในสายงานบัญชีและการเงิน ผู้ที่ได้รับมอบหมายให้รับผิดชอบโดยตรงในการควบคุมดูแลบัญชี และเลขานุการบริษัท	297
	เอกสารแนบ 2 รายละเอียดเกี่ยวกับกรรมการบริษัทย่อย	313
	เอกสารแนบ 3 รายละเอียดเกี่ยวกับหัวหน้างานตรวจสอบภายใน และหัวหน้างานกำกับดูแลการปฏิบัติงานของบริษัท	314
	เอกสารแนบ 4 กรัฟฟิตี้ใช้ในการประกอบธุรกิจ	316
	เอกสารแนบ 5 นโยบายและแนวปฏิบัติกำกับดูแลกิจการและจรรยาบรรณธุรกิจ	317
	เอกสารแนบ 6 รายงานคณะกรรมการตรวจสอบ	318



SUPER ENERGY CORPORATION
PUBLIC COMPANY LIMITED

วิสัยทัศน์

เป็นผู้นำด้านธุรกิจพลังงานทดแทน ทั้งในประเทศและในภูมิภาคอาเซียน ภายใต้กรอบการพัฒนาเพื่อความยั่งยืน โดยให้ความสำคัญถึง ผู้มีส่วนได้ส่วนเสีย ครอบคลุมทั้งมิติด้านเศรษฐกิจ สังคม และสิ่งแวดล้อม

พันธกิจ

1. ตอบสนองนโยบายภาครัฐในการพัฒนาระบบพลังงานไฟฟ้าจากพลังงานทดแทน เพื่อความยั่งยืนทางพลังงาน
2. เป็นส่วนหนึ่งในการส่งเสริมและขับเคลื่อนการลงทุนในการพัฒนาโครงการพลังงานทดแทน โดยใช้เทคโนโลยีที่ทันสมัยและมีประสิทธิภาพ
3. สร้างประโยชน์และคุณค่าสู่การเปลี่ยนแปลงสังคมอย่างยั่งยืน และเป็นธรรมต่อผู้มีส่วนได้เสียทุกฝ่ายอย่างเป็นธรรม



ค่านิยมองค์กร

S

Success

มุ่งมั่นความสำเร็จสู่การเป็นผู้นำด้านพลังงานทดแทน



U

Unity

ทำงานเป็นทีมเสริมสร้างความแข็งแกร่ง



P

Professional

ดำเนินงานอย่างมืออาชีพ



E

Energize

ขับเคลื่อนธุรกิจด้วยกลยุทธ์สีเขียว



R

Responsible

รับผิดชอบต่อผู้มีส่วนได้ส่วนเสียทุกฝ่ายด้วยความเป็นธรรม



สรุปข้อมูลที่สำคัญ

กำลังการผลิตตามปริมาณเสนอขายตาม PPA ที่เปิดดำเนินการเชิงพาณิชย์แล้ว รวม 1,608.32 เมกะวัตต์
 (ข้อมูล ณ วันที่ 20 มกราคม 2566)

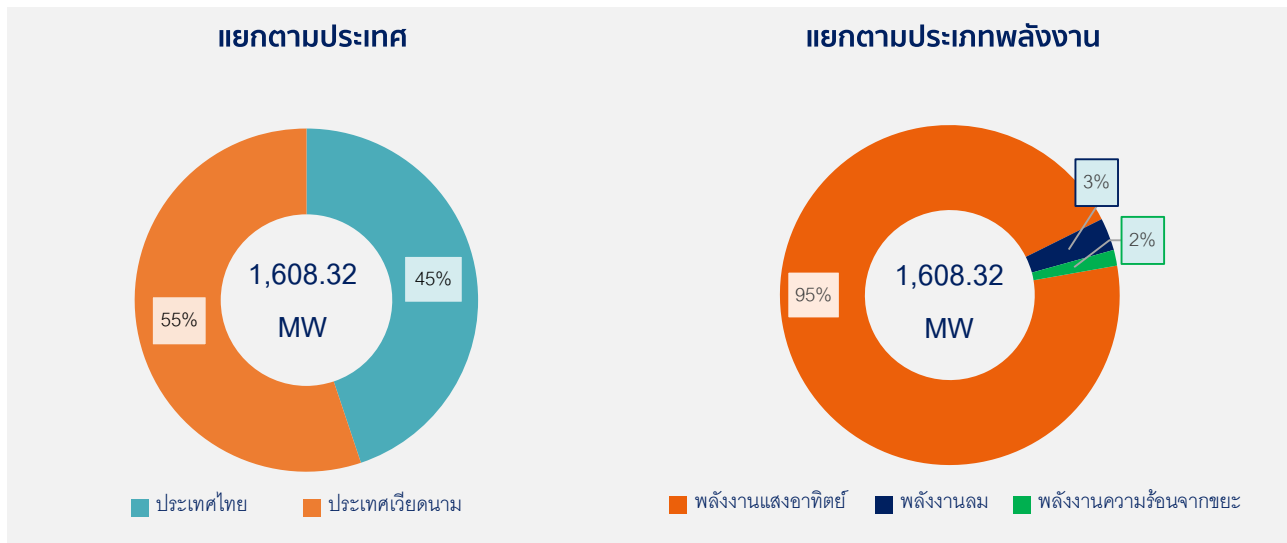

จุดเด่นทางการเงิน

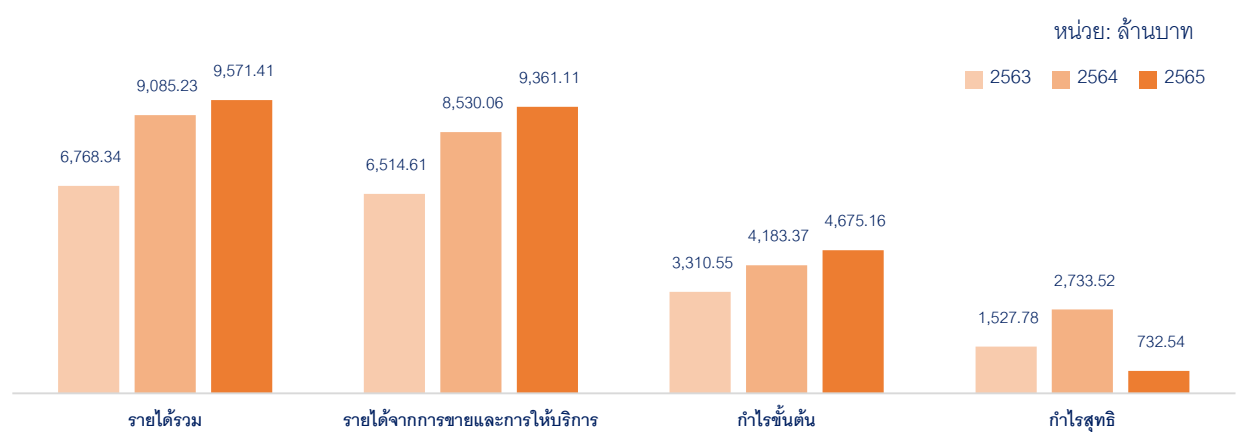

รายได้จากการขายและการให้บริการ

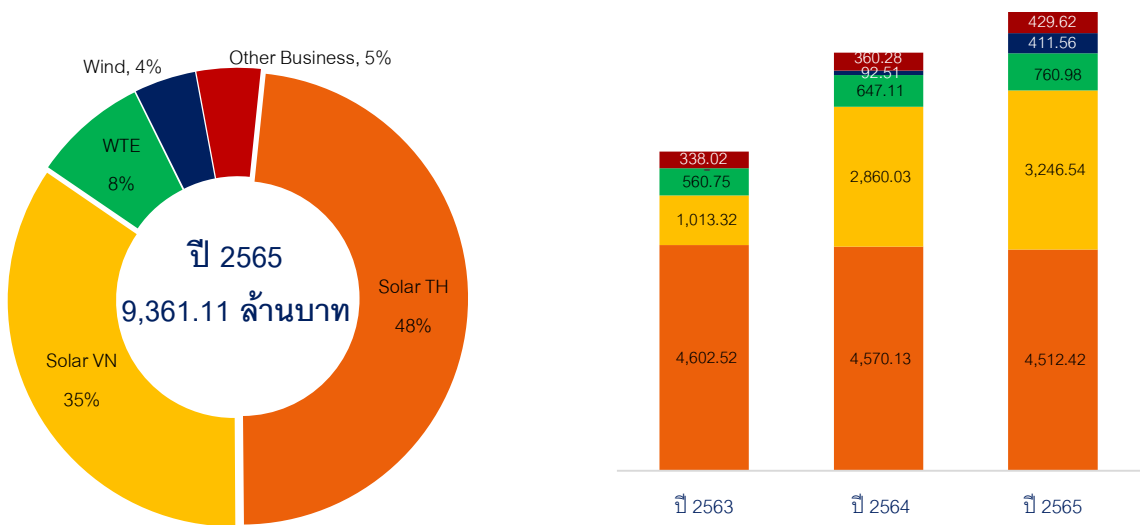

ฐานะทางการเงิน

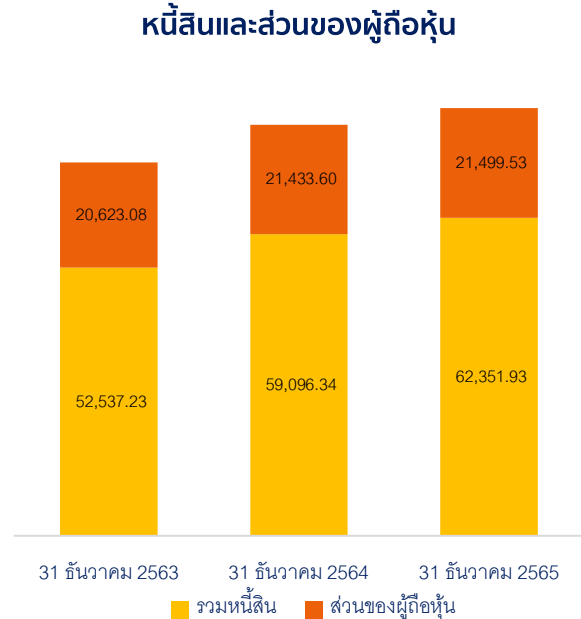
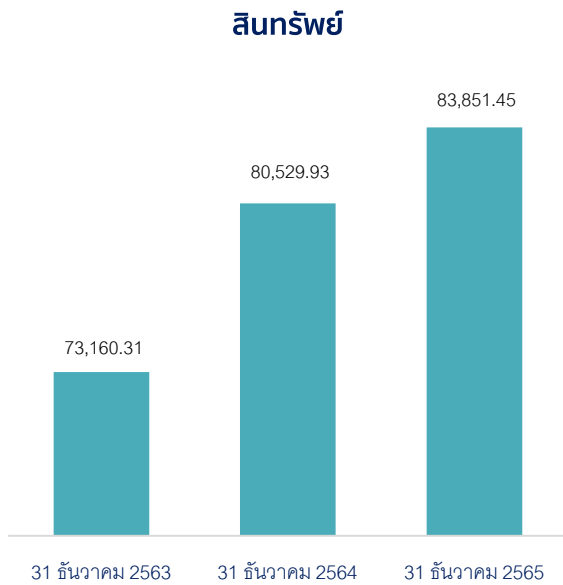

อัตราส่วนทางการเงินที่สำคัญ

รายการ	2563	2564	2565
อัตราส่วนสภาพคล่อง (Liquidity Ratio)			
อัตราส่วนสภาพคล่อง (เท่า)	0.17	0.18	0.21
อัตราส่วนสภาพคล่องหมุนเร็ว (เท่า)	0.13	0.15	0.18
อัตราส่วนสภาพคล่องกระแสเงินสด (เท่า)	0.64	0.34	0.18
อัตราส่วนแสดงความสามารถในการหากำไร (Profitability Ratio)			
อัตรากำไรขั้นต้น (%)	50.82	49.04	49.94
อัตรากำไรสุทธิ (%)	23.45	32.05	7.83
อัตราผลตอบแทนผู้ถือหุ้น (%)	7.74	13.00	3.41
อัตราส่วนแสดงประสิทธิภาพในการดำเนินงาน (Efficiency Ratio)			
อัตราผลตอบแทนจากสินทรัพย์ (%)	2.37	3.56	0.89
อัตราผลตอบแทนจากสินทรัพย์ถาวร (%)	15.05	18.83	12.41
อัตราหมุนของสินทรัพย์ (เท่า)	0.10	0.11	0.11
อัตราส่วนวิเคราะห์นโยบายทางการเงิน (Financial Policy Ratio)			
อัตราส่วนหนี้สินต่อส่วนของผู้ถือหุ้น (เท่า)	2.55	2.76	2.90
อัตราส่วนความสามารถชำระดอกเบี้ย (เท่า)	3.30	4.01	2.50

“

บริษัทให้ความสำคัญกับการดำเนินธุรกิจที่ยั่งยืน
คำนึงถึงผู้มีส่วนได้ส่วนเสีย ครอบคลุมทั้งมิติ
ด้านเศรษฐกิจ สังคม และสิ่งแวดล้อม รวมทั้ง
ตอบสนองความต้องการด้านพลังงานทดแทน
ที่เป็นโครงสร้างพื้นฐานสำคัญในการ
ขับเคลื่อนภาคธุรกิจในอนาคต

”

(นายกำธร อุดมฤทธิรุ่ง)
ประธานกรรมการบริษัท



สารจากประธานกรรมการบริษัท

เรียน ท่านผู้ถือหุ้น

ปี 2565 นับเป็นปีของการฟื้นตัวทางเศรษฐกิจจากผลกระทบของสถานการณ์การแพร่ระบาดของโรคติดเชื้อไวรัสโคโรนา (COVID-19) ที่เริ่มคลี่คลายนับตั้งแต่ปี 2563 ท่ามกลางวิกฤตการณ์ที่ต้องเผชิญ คณะกรรมการบริษัทยังคงให้ความสำคัญกับการดำเนินงานตามกลยุทธ์ที่วางไว้ตามเป้าหมายในระยะยาวเพื่อผลักดันให้กลุ่มบริษัท “เป็นผู้นำด้านธุรกิจพลังงานทดแทน ทั้งในประเทศและในภูมิภาคอาเซียน ภายใต้กรอบการพัฒนาเพื่อความยั่งยืน โดยให้ความสำคัญถึงผู้มีส่วนได้ส่วนเสีย ครอบคลุมทั้งมิติด้านเศรษฐกิจ สังคม และสิ่งแวดล้อม” ตามวิสัยทัศน์ของบริษัท รวมถึงดำเนินการตามแผนในการรับมือจากความผันผวนทางเศรษฐกิจอย่างระมัดระวังตลอดปีที่ผ่านมา

บริษัทให้ความสำคัญกับการดำเนินธุรกิจที่ยั่งยืน โดยเริ่มวางระบบการบริหารจัดการความยั่งยืนพร้อมกับยกระดับการดำเนินธุรกิจตามกรอบแนวคิด ESG (Environmental, Social, Governance) ควบคู่ไปกับการนำแนวทางของการรายงานความยั่งยืนตามมาตรฐานสากล (Global Reporting Initiative: GRI) มาเชื่อมโยงกับเป้าหมายการพัฒนาอย่างยั่งยืนขององค์การสหประชาชาติ (Sustainable Development Goals: SDGs) มุ่งเน้นการปฏิบัติตามนโยบายการกำกับดูแลกิจการและคู่มือจรรยาบรรณธุรกิจ การบริหารงานอย่างโปร่งใส ตรวจสอบได้ สนับสนุนการมีส่วนร่วมและการสื่อสารกับผู้มีส่วนได้เสียทุกฝ่ายที่เกี่ยวข้อง การดูแลสนับสนุนชุมชนและสังคม ผ่านกิจกรรมและโครงการสำคัญของกลุ่มบริษัท นอกจากนี้แล้ว คณะกรรมการบริษัทได้หารือร่วมกับฝ่ายบริหาร เพื่อทบทวนแผนกลยุทธ์และแนวทางการดำเนินงานของบริษัท โดยมีการประเมินความเสี่ยงและเตรียมความพร้อมภายใต้สถานการณ์ต่าง ๆ ที่จะเกิดขึ้นในอนาคต

ในฐานะที่กลุ่มบริษัทเป็นผู้ดำเนินธุรกิจพลังงานทดแทน กลุ่มบริษัทต้องพร้อมที่จะปรับตัวให้กับเข้ากับปัญหาการเปลี่ยนแปลงสภาพภูมิอากาศหรือสภาวะโลกร้อนและการเปลี่ยนแปลงทางธุรกิจอยู่เสมอ เพื่อที่จะคงความสามารถในการแข่งขัน โดยความกังวลด้านการเปลี่ยนแปลงสภาพภูมิอากาศได้เปลี่ยนรูปแบบการดำเนินธุรกิจทั่วโลกไปในทิศทางที่ต้องลดการปล่อยคาร์บอนไดออกไซด์ กลุ่มบริษัทได้ตระหนักถึงความสำคัญและมุ่งมั่นที่จะเป็นส่วนหนึ่งในการแก้ไขปัญหาดังกล่าว โดยได้ตั้งเป้าหมายการปล่อยก๊าซเรือนกระจกเป็นศูนย์ในปี 2593 ด้วยการปรับปรุงกระบวนการทำงานภายในกลุ่มบริษัท การใช้ผลิตภัณฑ์ลดการปล่อยก๊าซเรือนกระจก นอกจากนี้แล้ว กลุ่มบริษัทยังช่วยสนับสนุนการชดเชยการปล่อยก๊าซเรือนกระจก โดยการนำพลังงานหมุนเวียนที่ผลิตได้ไปขึ้นทะเบียนใบรับรองสิทธิ์การผลิตพลังงานหมุนเวียนกับ The International REC Standard (I-REC) และขายให้แก่ธุรกิจที่ต้องการนำมาใช้ในกิจกรรมชดเชยการปล่อยก๊าซเรือนกระจกของธุรกิจนั้น

สุดท้ายนี้ ในนามตัวแทนคณะกรรมการบริษัทขอขอบคุณท่านผู้ถือหุ้น พันธมิตรทางธุรกิจ คู่ค้า ลูกค้าและผู้ที่เกี่ยวข้องทุกฝ่าย ที่สนับสนุนการดำเนินงานของกลุ่มบริษัทด้วยดีตลอดมา รวมถึงพนักงานทุกคนที่ทุ่มเทสรรพกำลังเต็มความสามารถ ทำให้กลุ่มบริษัทสามารถดำเนินงานได้อย่างต่อเนื่องเป็นที่ยอมรับ ทั้งนี้ กลุ่มบริษัทยังคงมุ่งมั่นพัฒนาการดำเนินงานให้เติบโตต่อเนื่องอย่างยั่งยืน ตามหลักการกำกับดูแลกิจการที่ดี ด้วยความรับผิดชอบต่อชุมชน สังคมและสิ่งแวดล้อมเช่นนี้ต่อไป

สารจากประธานเจ้าหน้าที่บริหาร



มุ่งสู่ความสำเร็จตามเป้าหมาย ควบคู่ไปกับการดำเนินงานด้านความรับผิดชอบต่อชุมชน สังคมและสิ่งแวดล้อม ภายใต้กรอบการกำกับดูแลกิจการที่ดี เพื่อพัฒนาสู่ความยั่งยืนต่อไป



(นายจอมทรัพย์ โลจายะ)
ประธานเจ้าหน้าที่บริหาร

เรียน ท่านผู้ถือหุ้น

บริษัทได้ดำเนินธุรกิจด้านพลังงานทดแทนโดยการเข้าลงทุนในโรงไฟฟ้าพลังงานทดแทนตั้งแต่ปี 2556 จนถึงปัจจุบันเป็นเวลากว่า 9 ปี และก้าวขึ้นมาเป็นแนวหน้าของวงการพลังงานทดแทนในประเทศไทย ด้วยความมุ่งมั่นที่จะพัฒนาศักยภาพในการดำเนินงานเพื่อแข่งขันและเป็นผู้นำในธุรกิจดังกล่าว บริษัทจึงให้ความสำคัญกับกระบวนการผลิตและจำหน่ายกระแสไฟฟ้าที่มีความมั่นคง และดำเนินกลยุทธ์ตามเป้าหมายสู่ความสำเร็จในอนาคต ตามวิสัยทัศน์ที่กำหนดไว้ คือ “เป็นผู้นำด้านธุรกิจพลังงานทดแทนทั้งในประเทศและภูมิภาคอาเซียน”

ภาพรวมผลการดำเนินงาน

ในปีที่ผ่านมา บริษัทมีรายได้จากการขายและการให้บริการ จำนวน 9,361.11 ล้านบาท เพิ่มขึ้น 9.74% จากปีก่อน มาจากธุรกิจโรงไฟฟ้าพลังงานทดแทน ทั้งพลังแสงอาทิตย์ พลังงานลม และพลังงานความร้อนจากขยะ มีกำไรก่อนหักดอกเบี้ย ภาษี ค่าเสื่อมและค่าตัดจำหน่าย (EBITDA) จำนวน 7,562.47 ล้านบาท เพิ่มขึ้นจากปีก่อน 3% หรือคิดเป็น EBITDA Margin 81% ซึ่งสะท้อนถึงความสามารถในการทำกำไรจากการดำเนินงานของบริษัทได้



ในระดับใกล้เคียงกับปีก่อน แต่เมื่อรวมกับรายการปรับปรุงที่ไม่ใช่ตัวเงินได้แก่ ผลขาดทุนจากการวัดมูลค่ายุติธรรมของตราสารอนุพันธ์สัญญาแลกเปลี่ยนอัตราดอกเบี้ย (Interest rate swap) 13.26 ล้านบาท และผลขาดทุนจากอัตราแลกเปลี่ยน 546.10 ล้านบาท และรายการต้นทุนทางการเงินที่เพิ่มขึ้น 776.71 ล้านบาท ทำให้บริษัทมีกำไรสำหรับปี 2565 จำนวน 732.54 ล้านบาท ลดลง 2,000.98 ล้านบาท หรือลดลง 73.20% เมื่อเทียบกับปีก่อน

การดำเนินงานด้านการเงิน บริษัทได้รับการจัดอันดับเครดิตองค์กรโดยทริสเรทติ้ง ที่ระดับ “BBB” ขณะที่แนวโน้มอันดับเครดิตของบริษัทยังคงเป็น “Positive” ซึ่งสะท้อนถึงฐานะทางการเงินที่แข็งแกร่งมีความสามารถในการสร้างกระแสเงินสดได้ดี อีกทั้งบริษัท ยังคงสำรองเงินสดไว้ส่วนหนึ่งสำหรับลดความเสี่ยงกรณีเกิดสถานการณ์ฉุกเฉินควบคู่กับการบริหารจัดการต้นทุนทางการเงินและค่าใช้จ่ายที่ไม่จำเป็นลง เพื่อประโยชน์สูงสุดของบริษัท

นอกจากนี้ บริษัทยังคงแสวงหาโอกาสเติบโตอย่างยั่งยืนในการเพิ่มกำลังการผลิตไฟฟ้าจากพลังงานหมุนเวียน โดยเมื่อวันที่ 30 พฤศจิกายน 2565 โครงการโรงไฟฟ้าพลังงานความร้อนจากขยะชุมชน จังหวัดหนองคาย ดำเนินการจ่ายไฟฟ้าเข้าระบบเชิงพาณิชย์ ให้กับการไฟฟ้าส่วนภูมิภาค มีปริมาณซื้อขายไฟตามสัญญา PPA จำนวน 6 เมกะวัตต์ และในเดือนถัดมาโครงการ SPP Hybrid ซึ่งเป็นโครงการโรงไฟฟ้าพลังงานแสงอาทิตย์ติดตั้งร่วมกับแบตเตอรี่เพื่อจำหน่ายไฟ 24 ชั่วโมง ที่จังหวัดสระแก้ว ดำเนินการจ่ายไฟฟ้าเข้าระบบเชิงพาณิชย์ ให้กับการไฟฟ้าฝ่ายผลิตแห่งประเทศไทย มีปริมาณซื้อขายไฟตามสัญญา PPA 16 เมกะวัตต์ เมื่อวันที่ 20 มกราคม 2566 ทำให้บริษัทมีกำลังการผลิตตามปริมาณเสนอขายตาม PPA รวม 1,608.32 เมกะวัตต์

สร้างมูลค่าทางเศรษฐกิจและสังคม มีส่วนร่วมดูแลชุมชน สังคม สิ่งแวดล้อม สู่เป้าหมายที่ยั่งยืน

ในปี 2565 บริษัทให้ความสำคัญกับการดูแลพนักงาน และมีส่วนร่วมดูแลสังคมและชุมชนอย่างต่อเนื่อง ทั้งในภาวะปกติและวิกฤต ซึ่งในช่วงการแพร่ระบาดของโรคติดเชื้อไวรัสโคโรนา (COVID-19) โดยมุ่งสร้างและสืบสานความสัมพันธ์อันดีที่เกิดจากการยอมรับและไว้วางใจซึ่งกันและกันให้กับประชาชนในพื้นที่รอบโรงไฟฟ้า เช่น โครงการก่อสร้างแผงโซลาร์เซลล์ เพื่อเป็นสาธารณประโยชน์แก่ชุมชนร่วมกัน, สนับสนุนชุดตรวจ ATK ให้แก่ โรงพยาบาล โรงเรียน เพื่อใช้ในการบริการประชาชนและนักเรียน ควบคุมป้องกันโรค COVID-19 และโครงการพัฒนาส่งเสริมคุณธรรมจริยธรรม ชุมชน กิจกรรมพัฒนาผู้เรียนรู้ลูกเสือจิตอาสา เป็นต้น

บริษัทตระหนักดีว่า ธุรกิจโรงไฟฟ้าพลังงานทดแทนซึ่งเป็นธุรกิจหลักของบริษัท กำลังเข้าสู่จุดเปลี่ยนอันเป็นผลมาจากภาวะการเปลี่ยนแปลงของสภาพภูมิอากาศทั่วโลก คณะกรรมการและฝ่ายบริหารของบริษัทได้ร่วมกันทบทวนและปรับกลยุทธ์และเป้าหมายการลงทุน โดยตั้งเป้าหมายเพิ่มกำลังการผลิตอีก 1,000 เมกะวัตต์ ในปี 2568 อีกทั้งยังมุ่งหมายจะต่อยอดธุรกิจเพื่อสร้างมูลค่าเพิ่ม โดยการเข้าสู่ธุรกิจจัดหาใบรับรองสิทธิการผลิตพลังงานหมุนเวียนและคาร์บอนเครดิต เพื่อสนับสนุนการชดเชยการปล่อยก๊าซเรือนกระจก โดยการนำพลังงานหมุนเวียนที่ผลิตได้ไปขึ้นทะเบียนใบรับรองสิทธิการผลิตพลังงานหมุนเวียนกับ The International REC Standard (I-REC) โดยในปี 2565 กลุ่มบริษัทมีความสามารถในการออกใบรับรองการผลิตพลังงานหมุนเวียน (RECs) จากโรงไฟฟ้าพลังงานแสงอาทิตย์ภายใต้กลุ่มบริษัทเป็นจำนวนกว่า 700,000 หน่วย และเริ่มจำหน่ายให้แก่ธุรกิจที่ต้องการนำมาใช้ในกิจกรรมชดเชยการปล่อยก๊าซเรือนกระจกของธุรกิจนั้น บริษัทเชื่อมั่นว่า แนวทางและเป้าหมายดังกล่าวนี้จะทำให้มูลค่ากิจการของกลุ่มบริษัทเติบโตต่อเนื่อง ขณะเดียวกันยังก่อให้เกิดประโยชน์ต่อสิ่งแวดล้อม ช่วยบรรเทาผลกระทบจากการเปลี่ยนแปลงสภาพภูมิอากาศและสังคมอีกด้วย

สุดท้ายนี้ ในนามของกลุ่มบริษัทขอขอบคุณท่านผู้ถือหุ้น คณะกรรมการบริษัท พนักงานทุกคน และผู้มีส่วนได้เสียทุกฝ่าย ที่ได้ให้ความร่วมมือสนับสนุนการดำเนินงานของกลุ่มบริษัทและมีข้อเสนอแนะที่เป็นประโยชน์มาอย่างต่อเนื่อง และขอให้ความมั่นใจว่ากลุ่มบริษัทจะยังคงดำเนินธุรกิจ โดยยึดมั่นหลักการกำกับดูแลกิจการที่ดี เพื่อสร้างความสำเร็จอย่างยั่งยืนให้แก่ธุรกิจของกลุ่มบริษัทต่อไป



1.



2.



3.



4.



5.



6.



7.



8.

คณะกรรมการบริษัท

1. นายกำธร อุดมฤทธิรุ่ง

ประธานกรรมการบริษัท
ประธานคณะกรรมการตรวจสอบ
และกรรมการอิสระ

2. นายจอมทรัพย์ โลจายะ

รองประธานกรรมการบริษัท
กรรมการบริหารความเสี่ยง
ประธานเจ้าหน้าที่บริหารและกรรมการ
ผู้มีอำนาจลงนามของบริษัท

3. พล.ต.ท. ปิยะ สอนตระกูล

ประธานคณะกรรมการบริหารความเสี่ยง
และกรรมการอิสระ

4. นางสาวไตรทิพย์ ศิวะกฤษณ์กุล

รองประธานคณะกรรมการตรวจสอบ
และกรรมการอิสระ

5. นางสาวสรณสิริ ชัยเจริญพัฒน์

รองประธานคณะกรรมการบริหารความเสี่ยง
และกรรมการอิสระ

6. นางสาววนิดา มัชฌิมานนท์

กรรมการตรวจสอบ
และกรรมการอิสระ

7. นางสาววรินทร์ทิพย์ ชัยสังขะ

กรรมการ

8. นางกุลชลี นันทสุขเกษม

กรรมการ และประธานเจ้าหน้าที่บริหาร
ด้านบัญชีและการเงิน

คณะผู้บริหาร

1. นายจอมทรัพย์ โลจายะ

ประธานเจ้าหน้าที่บริหาร



2. นางกุลชลี นันทสุขเกษม

ประธานเจ้าหน้าที่บริหารด้านบัญชีและการเงิน



3. นายชัยพนต์ จินทรพงศ์พันธุ์

รองกรรมการผู้จัดการ ปฏิบัติหน้าที่
ที่บริษัท ซูเปอร์ โซลาร์ เอนเนอร์ยี จำกัด
ดูแลสายงานพัฒนารัฐกิจ



4. นายอาคม มานะแก้ว

กรรมการผู้จัดการ ปฏิบัติหน้าที่
ที่บริษัท ซูเปอร์ โซลาร์ เอนเนอร์ยี จำกัด
ดูแลสายงานก่อสร้างโรงไฟฟ้า



5. นายวีระเดช เตชะไพบูลย์

กรรมการผู้จัดการ ปฏิบัติหน้าที่
ที่บริษัท อพอลโล่ โซลาร์ จำกัด
ดูแลสายงานปฏิบัติการ



6. นางสาวรุ่งนภา จินทร์เด่นดวง

ผู้ช่วยกรรมการผู้จัดการฝ่ายบัญชีและการเงิน
ในประเทศและผู้บริหารผู้รับผิดชอบงาน
ตรวจสอบภายใน



7. นายโกวิท อัครอริมาต

ผู้ช่วยกรรมการผู้จัดการฝ่ายบัญชี
และการเงินต่างประเทศ



8. นางสาวลลนันทน์ คุณวัฒน์พงศ์

ผู้ช่วยกรรมการผู้จัดการ
ฝ่ายทรัพยากรบุคคลและธุรการ





1

การประกอบธุรกิจ และผลการดำเนินงาน

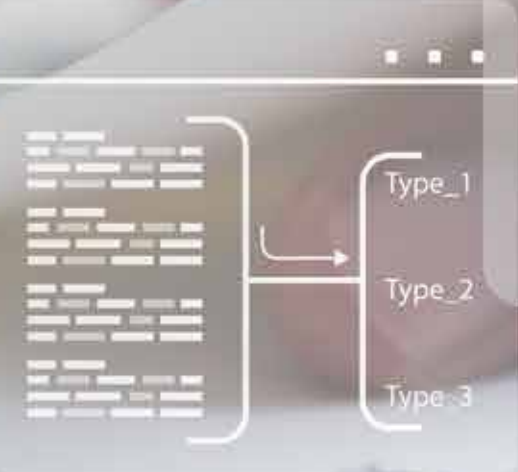

1. โครงสร้างและการดำเนินงานของบริษัท

1.1 นโยบายและภาพรวมการประกอบธุรกิจ

บริษัท ซุปเปอร์ เอนเนอร์ยี คอร์ปอเรชัน จำกัด(มหาชน) (“บริษัท” หรือ “SUPER”) ประกอบธุรกิจด้านการปฏิบัติการดูแลบำรุงรักษาโรงไฟฟ้าพลังงานทดแทน และการถือหุ้นในบริษัทย่อย และ/หรือบริษัทร่วม ที่ประกอบธุรกิจผลิตและจัดจำหน่ายกระแสไฟฟ้าจากพลังงานทดแทน, ธุรกิจการผลิตและจำหน่ายน้ำเพื่อการอุปโภคบริโภค และธุรกิจเทคโนโลยีสารสนเทศ และการสื่อสาร ด้วยเทคโนโลยีและนวัตกรรมที่ทันสมัย เพื่อการพัฒนาคุณภาพชีวิตที่ดี และเสริมความแข็งแกร่งของธุรกิจ

บริษัท ซุปเปอร์ เอนเนอร์ยี คอร์ปอเรชัน จำกัด (มหาชน) เดิมชื่อ บริษัท ซุปเปอร์บล็อก จำกัด (มหาชน) ก่อตั้งเมื่อวันที่ 20 ธันวาคม 2537 เพื่อดำเนินการผลิตและจำหน่ายอิฐมวลเบา โดยเข้าจดทะเบียนในตลาดหลักทรัพย์แห่งประเทศไทยเมื่อวันที่ 19 เมษายน 2548 ต่อมาเกิดการเปลี่ยนแปลงธุรกิจมาดำเนินธุรกิจด้านพลังงานทดแทนโดยการเข้าลงทุนในโรงไฟฟ้าพลังงานแสงอาทิตย์ โครงการแรก เมื่อวันที่ 14 พฤศจิกายน 2556 และจดทะเบียนเปลี่ยนชื่อเป็น บริษัท ซุปเปอร์ เอนเนอร์ยี คอร์ปอเรชัน จำกัด (มหาชน) เมื่อวันที่ 9 พฤษภาคม 2561 ตามมติที่ประชุมผู้ถือหุ้นครั้งที่ 1/2561 เมื่อวันที่ 25 เมษายน 2561 เพื่อให้สอดคล้องกับธุรกิจที่เปลี่ยนแปลงไป โดยหันมาให้ความสนใจในธุรกิจโรงไฟฟ้าพลังงานทดแทน และได้มีการปรับเปลี่ยนโครงสร้างบริษัท เพื่อให้มีความเหมาะสมต่อการดำเนินธุรกิจโรงไฟฟ้าพลังงานทดแทนอย่างต่อเนื่อง

เนื่องจากบริษัทดำเนินธุรกิจเข้าถือหุ้นในบริษัทย่อย และ/หรือบริษัทร่วม (Holding Company) ประกอบธุรกิจผลิตและจัดจำหน่ายกระแสไฟฟ้าจากพลังงานทดแทน มีรายได้หลักจากการลงทุนเข้าถือหุ้นในบริษัทอื่น เพื่อให้สอดคล้องกับหลักเกณฑ์การดำรงสถานะบริษัทจดทะเบียนประเภท Holding Company ตามข้อบังคับตลาดหลักทรัพย์แห่งประเทศไทย ที่ประชุมคณะกรรมการบริษัทครั้งที่ 6/2562 เมื่อวันที่ 13 พฤศจิกายน 2562 มีมติอนุมัติให้บริษัท ดับเบิ้ลยู อาร์ พี อีเนอร์จี จำกัด (WRP) เป็นบริษัทย่อยที่ประกอบธุรกิจหลักของบริษัท (บริษัทแกน) ซึ่งพิจารณาจากกำไรสุทธิตามงบการเงินสอบทานไตรมาส 3 ปี 2562 โดย WRP เป็นบริษัทที่ดำเนินธุรกิจผลิตและจัดจำหน่ายกระแสไฟฟ้าจากโรงไฟฟ้าพลังงานแสงอาทิตย์ ขนาด 48 เมกะวัตต์ บริษัทมีอำนาจในการบริหารจัดการและมีสัดส่วนการถือหุ้น 100%

ทั้งนี้ บริษัทมุ่งมั่นในการดำเนินธุรกิจพลังงานทดแทนภายใต้กรอบแนวคิดการดำเนินธุรกิจอย่างยั่งยืน ควบคู่กับการรักษาสมดุลทั้งด้านเศรษฐกิจ สังคม และสิ่งแวดล้อม และมีเป้าหมายในการดำเนินงานเพื่อให้ผู้มีส่วนได้เสียสามารถเข้าถึงและเข้าใจการใช้พลังงาน และใช้ประโยชน์จากพลังงานได้เต็มศักยภาพ ซึ่งประกอบประกอบธุรกิจหลัก 5 กลุ่ม ได้แก่



ธุรกิจหลักของกลุ่มบริษัท



ธุรกิจโรงไฟฟ้าพลังงานแสงอาทิตย์



ธุรกิจโรงไฟฟ้าพลังงานลม



ธุรกิจโรงไฟฟ้าพลังงานความร้อนจากขยะ



ธุรกิจผลิตและจำหน่ายน้ำเพื่อการอุปโภค
บริโภค



ธุรกิจเทคโนโลยีสารสนเทศและการสื่อสาร

1.1.1 วิสัยทัศน์ พันธกิจ และเป้าหมายในการดำเนินงาน

วิสัยทัศน์

เป็นผู้นำด้านธุรกิจพลังงานทดแทน ทั้งในประเทศและในภูมิภาคอาเซียน ภายใต้กรอบการพัฒนาเพื่อความยั่งยืน โดยให้ความสำคัญถึงผู้มีส่วนได้ส่วนเสีย ครอบคลุมทั้งมิติด้านเศรษฐกิจ สังคม และสิ่งแวดล้อม

พันธกิจ

1. ตอบสนองนโยบายภาครัฐในการพัฒนาระบบพลังงานไฟฟ้าจากพลังงานทดแทน เพื่อความยั่งยืนทางพลังงาน
2. เป็นส่วนหนึ่งในการส่งเสริมและขับเคลื่อนการลงทุนในการพัฒนาโครงการพลังงานทดแทน โดยใช้เทคโนโลยีที่ทันสมัยและมีประสิทธิภาพ
3. สร้างประโยชน์และคุณค่าสู่การเปลี่ยนแปลงสังคมอย่างยั่งยืน และเป็นธรรมต่อผู้มีส่วนได้เสียทุกฝ่ายอย่างเป็นธรรม

ค่านิยมองค์กร

S	Success	มุ่งเน้นความสำเร็จสู่การเป็นผู้นำด้านพลังงานทดแทน
U	Unity	ทำงานเป็นทีมเสริมสร้างความแข็งแกร่ง
P	Professional	ดำเนินงานอย่างมืออาชีพ
E	Energize	ขับเคลื่อนธุรกิจด้วยกลยุทธ์สีเขียว
R	Responsible	รับผิดชอบต่อผู้มีส่วนได้ส่วนเสียทุกฝ่ายด้วยความเป็นธรรม



เป้าหมายและกลยุทธ์ในการดำเนินธุรกิจ

เป้าหมายการดำเนินธุรกิจ

“กลุ่มบริษัทมุ่งมั่นที่จะขยายการลงทุนในโครงการโรงไฟฟ้าพลังงานทดแทนที่เป็นมิตรต่อชุมชนและสิ่งแวดล้อมทั้งในประเทศและต่างประเทศ โดยมีเป้าหมายที่จะเพิ่มกำลังการผลิตอีก 1,000 เมกะวัตต์ ในปี 2568”

กลยุทธ์การดำเนินธุรกิจ

- S1 บริหารโครงการระหว่างพัฒนาให้เป็นไปตามเป้าหมายและงบประมาณ
- S2 บริหารทรัพย์สินโครงการที่มีอยู่เดิมให้เต็มประสิทธิภาพ
- S3 ร่วมมือกับพันธมิตรทางธุรกิจ เพื่อขยายการลงทุนโครงการพลังงานทดแทนที่สร้างคุณค่าอย่างยั่งยืน
- S4 พัฒนาทักษะบุคลากรและเพิ่มขีดความสามารถในการแข่งขัน

1.1.2 การเปลี่ยนแปลงและพัฒนาการที่สำคัญในรอบ 3 ปีที่ผ่านมาถึงปัจจุบัน

ปี 2566

มกราคม ○ วันที่ 20 มกราคม 2566 โครงการ SPP Hybrid ของบริษัท ซุปเปอร์ โซลาร์ ไฮบริด จำกัด เป็นโครงการโรงไฟฟ้าพลังงานแสงอาทิตย์ติดตั้งร่วมกับแบตเตอรี่ เพื่อจำหน่ายไฟ 24 ชั่วโมง ที่ ตำบลหันทราย อำเภอ อรัญประเทศ จังหวัดสระแก้ว ดำเนินการจ่ายไฟฟ้าเข้าระบบเชิงพาณิชย์ ให้กับการไฟฟ้าฝ่ายผลิตแห่งประเทศไทย มีปริมาณซื้อขายไฟตามสัญญา (PPA) 16 เมกะวัตต์

ปี 2565

มกราคม ○ บริษัท ซุปเปอร์ เอนเนอร์ยี กรุ๊ป (ฮ่องกง) จำกัด ซึ่งเป็นบริษัทย่อยของบริษัท ลงนามสัญญาซื้อขายหุ้นธุรกิจไฟฟ้าพลังงานแสงอาทิตย์ในประเทศเวียดนาม กำลังการผลิตรวม 836.72 เมกะวัตต์ แบบมีเงื่อนไขบังคับ ก่อน เพื่อจำหน่ายหุ้นในสัดส่วน 49% ของ SOLAR NT HOLDINGS PTE. LTD. ให้กับ AC ENERGY VIETNAM INVESTMENTS PTE. LTD. เพื่อสร้างพันธมิตรทางธุรกิจโรงไฟฟ้าพลังงานแสงอาทิตย์ในอาเซียน

กรกฎาคม ○ บริษัท มิเลนเนียม แอคท์ จำกัด ซึ่งเป็นบริษัทย่อยของบริษัท เข้าลงทุนเพิ่มเติม 14% ของจำนวนหุ้นทั้งหมดในบริษัท มีเดียมาร์ค จำกัด ซึ่งดำเนินธุรกิจผลิตและจัดจำหน่ายกระแสไฟฟ้าจากพลังงานแสงอาทิตย์ จำนวน 4 โครงการ กำลังการผลิตรวม 23.60 เมกะวัตต์ ที่ได้ดำเนินการจ่ายไฟฟ้าเข้าระบบเชิงพาณิชย์ ให้กับการไฟฟ้าส่วนภูมิภาคเป็นที่เรียบร้อยแล้ว เมื่อปี 2558 – 2559 ภายหลังจากการลงทุนเพิ่มเติม ทำให้มีสัดส่วนการถือหุ้น 100%

กันยายน ○ บริษัท ซุปเปอร์ เอนเนอร์ยี คอร์ปอเรชั่น จำกัด (มหาชน) ลงนามในบันทึกข้อตกลงความร่วมมือกับการไฟฟ้าส่วนภูมิภาค เพื่อศึกษาและพัฒนารูปแบบการดำเนินการเป็นผู้ผลิตไฟฟ้าจากพลังงานหมุนเวียน และขายพลังงานไฟฟ้าให้กับผู้ใช้ไฟฟ้าโดยตรง ผ่านการขอใช้บริการโครงข่ายไฟฟ้าของการไฟฟ้า และพัฒนา รูปแบบการซื้อขาย แลกเปลี่ยน Renewable Energy Certificates (RECs) หรือ Energy Attributed Certificates (EACs) รูปแบบอื่นๆ หรือ Carbon Credits

ตุลาคม - พฤศจิกายน ○ จัดตั้งบริษัทย่อยแห่งใหม่จำนวน 14 บริษัท พร้อมปรับโครงสร้างการถือหุ้นในบริษัทย่อยและเพิ่มทุนจดทะเบียน เพื่อเตรียมยื่นคำขอเสนอขายไฟฟ้า รองรับการผลิตและจำหน่ายไฟฟ้าจากพลังงานแสงอาทิตย์ พลังงานลม และพลังงานความร้อนจากขยะ ในโครงการผลิตไฟฟ้าจากพลังงานหมุนเวียนในรูปแบบ Feed-in Tariff ปี 2565 – 2573

พฤศจิกายน ○ โครงการโรงไฟฟ้าพลังงานความร้อนจากขยะชุมชน จังหวัดหนองคาย ของบริษัท หนองคายนำอยู่ จำกัด ดำเนินการจ่ายไฟฟ้าเข้าระบบเชิงพาณิชย์ ให้กับการไฟฟ้าส่วนภูมิภาค มีปริมาณซื้อขายไฟตามสัญญา (PPA) 6 เมกะวัตต์ เมื่อวันที่ 30 พฤศจิกายน 2565

ธันวาคม ○ บริษัท ซุปเปอร์ คาร์บอน เอ็กซ์ จำกัด ซึ่งเป็นบริษัทย่อยของบริษัท ลงนามบันทึกข้อตกลงความร่วมมือกับบริษัท อินโนพาวเวอร์ จำกัด ซึ่งเป็นบริษัทในเครือของการไฟฟ้าฝ่ายผลิตแห่งประเทศไทย เพื่อร่วมพัฒนา รูปแบบการซื้อขายแลกเปลี่ยนใบรับรองการผลิตพลังงานหมุนเวียน (Renewable Energy Certificate: REC) และ คาร์บอนเครดิต (Carbon Credits)

ปี 2564

มกราคม	<ul style="list-style-type: none">○ วันที่ 1 มีนาคม 2564<ol style="list-style-type: none">1. นายกำธร อุดมฤทธิ์รุจ ดำรงตำแหน่งประธานกรรมการบริษัทแทนนายจอมทรัพย์ โลจายะ และนายจอมทรัพย์ โลจายะ ดำรงตำแหน่งรองประธานกรรมการบริษัทแทน นายกำธร อุดมฤทธิ์รุจ2. นายจอมทรัพย์ โลจายะ ดำรงตำแหน่งประธานเจ้าหน้าที่บริหาร○ บริษัท กรีน เพาเวอร์ เอ็นเนอร์จี จำกัด ซึ่งเป็นบริษัทย่อยของบริษัท ได้ลงนามสัญญาโครงการให้เอกชนร่วมลงทุนก่อสร้างและบริหารจัดการระบบกักจัดขยะมูลฝอย กับเทศบาลนครศรีธรรมราช กำลังการผลิต 20 เมกะวัตต์
มิถุนายน	<ul style="list-style-type: none">○ บริษัท ซูเปอร์วินด์ เอ็นเนอร์ยี จำกัด ซึ่งเป็นบริษัทย่อยของบริษัท เข้าลงทุนในโครงการโรงไฟฟ้าพลังงานลมที่ประเทศเวียดนาม จำนวน 1 โครงการ กำลังการผลิตติดตั้ง 50 เมกะวัตต์ โดยเข้าถือหุ้นในบริษัท Asia Energy Company Limited สัดส่วน 95%ของจำนวนหุ้นทั้งหมด
ตุลาคม	<ul style="list-style-type: none">○ จัดตั้งบริษัทย่อยแห่งใหม่ ชื่อบริษัท ซูเปอร์ โซลาร์ ไฮบริด จำกัด ทุนจดทะเบียน 500 ล้านบาท ถือหุ้น 100% โดยบริษัท ซูเปอร์ เอ็นเนอร์ยี กรุ๊ป จำกัด เพื่อผลิตและจำหน่ายกระแสไฟฟ้าพลังงานทดแทน○ วันที่ 29 ตุลาคม 2564 โครงการโรงไฟฟ้าพลังงานลม “HBRE Chu Prong Wind Power Farm Project” ที่ประเทศเวียดนาม ของบริษัท ซูเปอร์ วินด์ เอ็นเนอร์ยี จำกัด กำลังการผลิต 50 เมกะวัตต์ จ่ายไฟฟ้าเข้าระบบเชิงพาณิชย์ให้การไฟฟ้าเวียดนาม
พฤศจิกายน	<ul style="list-style-type: none">○ บริษัท ซูเปอร์ โซลาร์ เอ็นเนอร์ยี จำกัด ซึ่งเป็นบริษัทย่อยของบริษัท เข้าซื้อหุ้นสามัญเพิ่มเติม 51%ของจำนวนหุ้นทั้งหมด ใน บริษัท พาวเวอร์ เทคโนโลยี อินเตอร์เนชั่นแนล จำกัด ซึ่งดำเนินธุรกิจผลิตและจัดจำหน่ายกระแสไฟฟ้าจากพลังงานแสงอาทิตย์ จำนวน 9 โครงการ กำลังการผลิตรวม 55.60 เมกะวัตต์ และได้ดำเนินการจ่ายไฟฟ้าเข้าระบบเชิงพาณิชย์ ให้กับการไฟฟ้าส่วนภูมิภาคเป็นที่เรียบร้อยแล้ว เมื่อปี 2559 ภายหลังจากการลงทุนเพิ่มเติม ทำให้มีสัดส่วนการถือหุ้น 100%
ธันวาคม	<ul style="list-style-type: none">○ บริษัท เอสพีพีซี จำกัด ซึ่งเป็นบริษัทย่อยของบริษัท ลงนามในสัญญาความร่วมมือโครงการพลังงานทดแทนจากแสงอาทิตย์กับมหาวิทยาลัยมหิดล วิทยาเขตศาลา กำลังการผลิตติดตั้ง 14 เมกะวัตต์ ระยะเวลาสัญญา 13 ปี 6 เดือน

ปี 2563

กุมภาพันธ์	<ul style="list-style-type: none">○ SUPER SOLAR ENERGY (HONG KONG) 3 CO., LIMITED เข้าลงทุนในโครงการโรงไฟฟ้าพลังงานแสงอาทิตย์ โดยการซื้อหุ้นสามัญในสัดส่วน 100% ใน THINH LONG PHU YEN SOLAR POWER JOINT STOCK COMPANY ซึ่งดำเนินธุรกิจผลิตและจัดจำหน่ายกระแสไฟฟ้าจากพลังงานแสงอาทิตย์ที่ประเทศเวียดนาม จำนวน 1 โครงการ กำลังการผลิต 50 เมกะวัตต์ ที่เปิดดำเนินการเชิงพาณิชย์แล้วตั้งแต่วันที่ 30 มิถุนายน 2562○ บริษัท กรีน ไบ-โอ มหาสารคาม จำกัด ซึ่งเป็นบริษัทย่อยของบริษัท เข้าซื้อหุ้นสามัญเพิ่มเติม 15% ในบริษัท พีเคที กรีน จำกัด COMPANY ซึ่งดำเนินธุรกิจผลิตและจัดจำหน่ายกระแสไฟฟ้าจากพลังงานแสงอาทิตย์ จำนวน 1 โครงการ กำลังการผลิต 4 เมกะวัตต์ จ. ชัยภูมิ ซึ่งเปิดดำเนินการเชิงพาณิชย์แล้วตั้งแต่วันที่ 24 ธันวาคม 2561 ภายหลังจากการลงทุนเพิ่มเติม ทำให้มีสัดส่วนการถือหุ้น 100%
------------	--

กุมภาพันธ์ (ต่อ)	บริษัท ซุปเปอร์ โซลาร์ เอนเนอร์ยี จำกัด ซึ่งเป็นบริษัทย่อยของบริษัท ได้เข้าซื้อหุ้นสามัญและหุ้นบริมสิทธิ์ในบริษัท ดับบลิวเอ็กซ์เอ 4 จำกัด บริษัท ดับบลิวเอ็กซ์เอ 5 จำกัด บริษัท ดับบลิวเอ็กซ์เอ 6 จำกัด และบริษัท ดับบลิวเอ็กซ์เอ 7 จำกัด ในสัดส่วน 51% ซึ่งดำเนินธุรกิจผลิตและจัดจำหน่ายกระแสไฟฟ้าจากพลังงานแสงอาทิตย์ บริษัทละ 1 โครงการ กำลังการผลิตโครงการละ 4.95 เมกะวัตต์ (รวม 4 โครงการ กำลังการผลิตรวม 23.80 เมกะวัตต์) และดำเนินการจ่ายไฟฟ้าเข้าระบบเชิงพาณิชย์ ให้กับการไฟฟ้าส่วนภูมิภาคเรียบร้อยแล้ว เมื่อวันที่ 30 เมษายน 2559 ภายหลังการเพิ่มสัดส่วนการลงทุน ทำให้มีสัดส่วนการถือหุ้น 100%
มีนาคม	บริษัท ซุปเปอร์ โซลาร์ เอนเนอร์ยี จำกัด ซึ่งเป็นบริษัทย่อยของบริษัท เข้าลงทุนเพิ่มเติมโดยการซื้อหุ้นบริมสิทธิ์ในบริษัท ศรีนาคา พาวเวอร์ จำกัด ซึ่งดำเนินธุรกิจผลิตและจัดจำหน่ายกระแสไฟฟ้าจากพลังงานแสงอาทิตย์ จำนวน 6 โครงการ กำลังการผลิตรวม 36 เมกะวัตต์ และดำเนินการจ่ายไฟฟ้าเข้าระบบเชิงพาณิชย์ ให้กับการไฟฟ้าส่วนภูมิภาคเป็นที่เรียบร้อยแล้วเมื่อวันที่ 29 เมษายน 2559 ภายหลังการเพิ่มสัดส่วนการลงทุน ทำให้มีสัดส่วนการถือหุ้น 100%
เมษายน	บริษัท ซุปเปอร์ เอิร์ธ เอนเนอร์ยี 6 จำกัด ได้จ่ายไฟฟ้าเข้าระบบเชิงพาณิชย์ ให้กับการไฟฟ้าส่วนภูมิภาค ในโครงการโรงไฟฟ้าพลังงานความร้อนจากขยะชุมชน จ.พิจิตร กำลังการผลิต 9 เมกะวัตต์ เมื่อวันที่ 30 เมษายน 2563
ธันวาคม	วันที่ 31 ธันวาคม 2563 โครงการโรงไฟฟ้าพลังงานแสงอาทิตย์ที่ประเทศเวียดนามจำนวน 3 โครงการ ได้แก่ Loc Ninh 1-2-3 กำลังการผลิตรวม 550 เมกะวัตต์ ได้ดำเนินการจ่ายไฟฟ้าเข้าระบบเชิงพาณิชย์ให้กับการไฟฟ้าเวียดนาม (EVN) เรียบร้อยแล้ว

1.1.3 การใช้เงินจากการระดมทุนตามวัตถุประสงค์

ณ วันที่ 31 ธันวาคม 2565 บริษัทมีหุ้นกู้ที่ยังไม่ครบกำหนดไถ่ถอนจำนวน 8,764.60 ล้านบาท จากวงเงิน 20,000 ล้านบาท ซึ่งบริษัทนำเงินที่ได้รับจากการออกและเสนอขายหุ้นกู้ทั้งหมดไปใช้ตามวัตถุประสงค์ที่ระบุไว้ในแบบแสดงรายการข้อมูลการเสนอขายหุ้นกู้ครบถ้วนแล้ว โดยมีรายละเอียดของหุ้นกู้ที่ยังไม่ครบกำหนดไถ่ถอนตามที่ปรากฏในข้อที่ 1.5.2

ทั้งนี้ บริษัทปฏิบัติตามกฎหมาย กฎเกณฑ์ข้อบังคับหรือหลักเกณฑ์ที่กำหนดในประกาศสำนักงาน ก.ล.ต. และ/หรือคณะกรรมการกำกับตลาดทุน หรือกฎระเบียบที่เกี่ยวข้อง

1.1.4 ข้อผูกพันที่บริษัทให้คำมั่นไว้ในแบบแสดงรายการข้อมูลการเสนอขายหลักทรัพย์

บริษัทใช้ความระมัดระวังในการออกและเสนอขายตราสารหนี้เท่าที่จำเป็นต่อการใช้เงินเพื่อการลงทุนหรือเป็นทุนหมุนเวียนให้แก่บริษัท และอยู่ภายใต้วงเงินอนุมัติของที่ประชุมผู้ถือหุ้น เพื่อไม่ให้บริษัทต้องแบกรับภาระหนี้ในส่วนนี้มากเกินไป และภาพรวมให้เป็นไปตามนโยบายอัตราส่วนหนี้สินต่อทุนที่ 75 : 25 โดยในแบบแสดงรายการเสนอขายหุ้นกู้ของบริษัททุกรุ่นจะกำหนดให้บริษัทต้องปฏิบัติตามข้อกำหนดว่าด้วยสิทธิและหน้าที่ของผู้ถือหุ้นและผู้ถือหุ้น โดยหนึ่งในข้อสำคัญในคำรับรอง การรับประกัน และหน้าที่ของผู้ถือหุ้น คือ การดำรงอัตราส่วนหนี้สินที่มีภาระดอกเบี้ย (Interest Bearing Debt) ต่อส่วนของผู้ถือหุ้น (Shareholders' Equity) ในอัตราส่วนไม่เกิน 3 : 1 ณ "วันคำนวณ" ใดๆ เพื่อบริหารจัดการหนี้บริษัทให้อยู่ในระดับที่เหมาะสม

1.1.5 ข้อมูลทั่วไป

รายละเอียดข้อมูลทั่วไปปรากฏในข้อที่ 5. ข้อมูลทั่วไปและข้อมูลสำคัญอื่น

1.2 ลักษณะการประกอบธุรกิจ

1.2.1 โครงสร้างรายได้

ในปี 2565 บริษัทมีรายได้และกระแสเงินสดที่มั่นคง จากการมีสัญญาซื้อขายไฟฟ้าระยะยาว 20 - 25 ปี กับหน่วยงานภาครัฐทั้งในและต่างประเทศ ได้แก่ การไฟฟ้าฝ่ายผลิตแห่งประเทศไทย (EGAT) การไฟฟ้านครหลวง (MEA) การไฟฟ้าส่วนภูมิภาค (PEA) ที่ประเทศไทย และการไฟฟ้าเวียดนาม (EVN) ที่ประเทศเวียดนาม ซึ่งเป็นรายได้หลักที่มาจากการขายกระแสไฟฟ้าจากพลังงานทดแทน ทั้งพลังงานแสงอาทิตย์ พลังงานลม และพลังงานความร้อนจากขยะ คิดเป็นสัดส่วน 93.31% ของรายได้รวม นอกจากนี้ยังมีรายได้จากการผลิตและจัดจำหน่ายน้ำเพื่อการอุปโภคและบริโภค, รายได้จากบริการด้านเทคโนโลยีสารสนเทศ และรายได้จากการขายและการให้บริการ

ประเภทรายได้	ปี 2563		ปี 2564		ปี 2565	
	ล้านบาท	%	ล้านบาท	%	ล้านบาท	%
งบการเงินเฉพาะกิจการบริษัท						
1 O&M	374.46	78.81%	381.28	75.23%	389.39	75.49%
2 ที่ปรึกษาโครงการและขายสินค้า	14.58	3.07%	29.34	5.79%	30.46	5.90%
3 บริหารจัดการด้านบัญชี	86.1	18.12%	96.18	18.98%	95.98	18.61%
รวมรายได้ (1)+(2)+(3)	475.14	100.00%	506.80	100.00%	515.83	100.00%
งบการเงินรวม						
1 รายได้จากการขายและการให้บริการ	6,514.61	96.25%	8,530.06	93.89%	9,361.11	97.80%
1.1 รายได้จากธุรกิจพลังงานทดแทน	6,176.59	91.26%	8,169.78	89.92%	8,931.50	93.31%
- กลุ่มพลังงานแสงอาทิตย์ในประเทศ	4,602.52	68.00%	4,570.13	50.30%	4,512.42	47.14%
- กลุ่มพลังงานแสงอาทิตย์ในต่างประเทศ	1,013.32	14.97%	2,860.03	31.48%	3,246.54	33.92%
- กลุ่มพลังงานลมในต่างประเทศ	0	0.00%	92.51	1.02%	411.56	4.30%
- กลุ่มพลังงานขยะ	560.75	8.28%	647.11	7.12%	760.98	7.95%
1.2 รายได้จากธุรกิจจำหน่ายน้ำ	166.48	2.46%	178.99	1.97%	194.79	2.04%
1.3 รายได้จากธุรกิจเทคโนโลยีสารสนเทศและการสื่อสาร	83.88	1.24%	85.76	0.94%	85.34	0.89%
1.4 อื่นๆ ⁽¹⁾	87.66	1.30%	95.53	1.05%	149.48	1.56%
2 รายได้ทางการเงิน	176.37	2.61%	100.3	1.10%	111.28	1.16%
3 รายได้อื่น	77.36	1.14%	454.86	5.01%	99.02	1.03%
รายได้รวม (1)+(2)+(3)	6,768.34	100.00%	9,085.22	100.00%	9,571.41	100.00%

⁽¹⁾ รายได้จากการขายและการให้บริการอื่น ได้แก่ รายได้จากการให้บริการงานกองทุนรวมโครงสร้างพื้นฐาน SUPEREIF, รายได้จากการขาย I-REC เป็นต้น

แผนที่ตั้งโครงการโรงไฟฟ้าพลังงานทดแทนของกลุ่มบริษัทในประเทศ

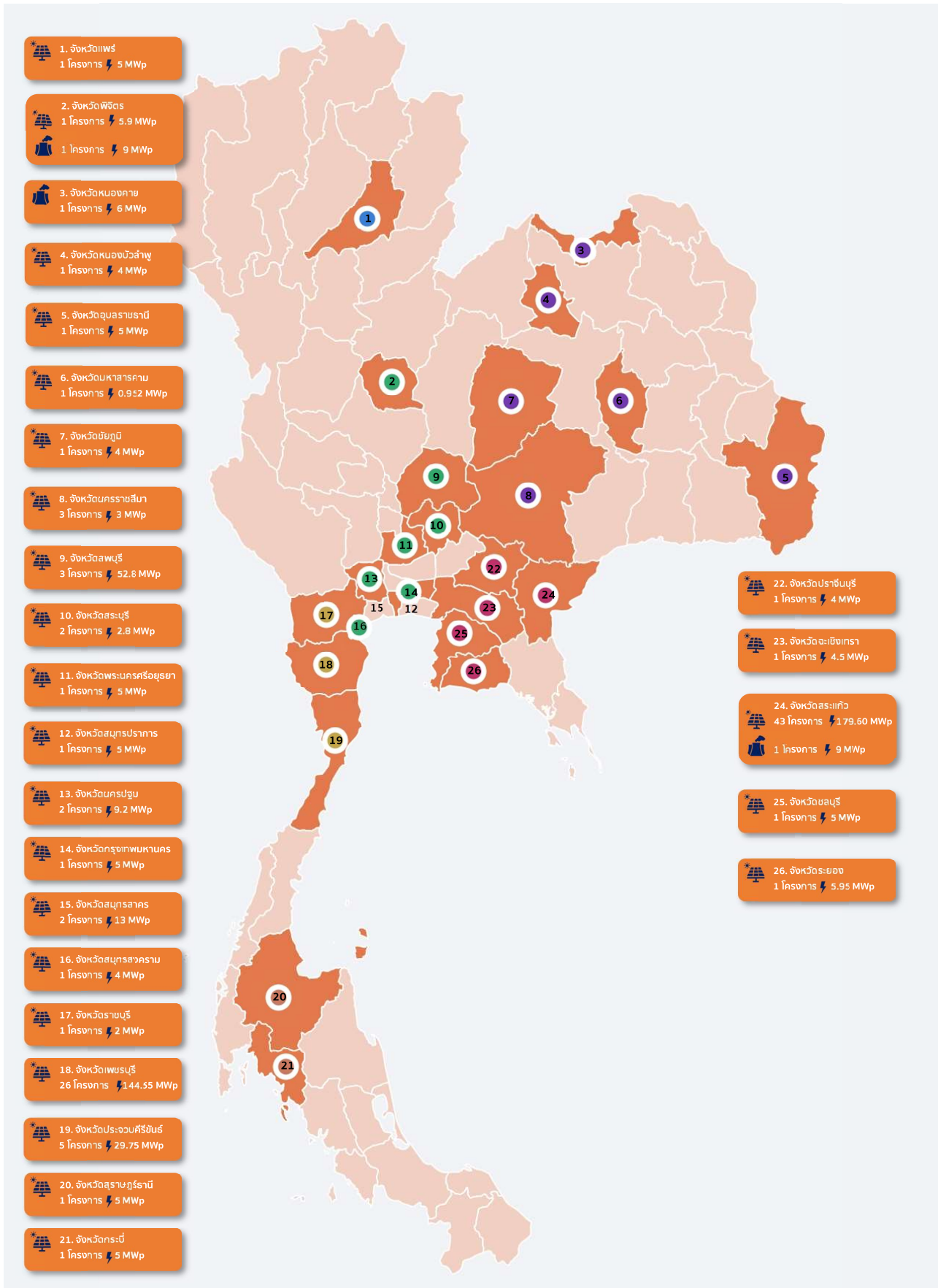

แผนที่ตั้งโครงการโรงไฟฟ้าพลังงานทดแทนของกลุ่มบริษัทที่ประเทศเวียดนาม

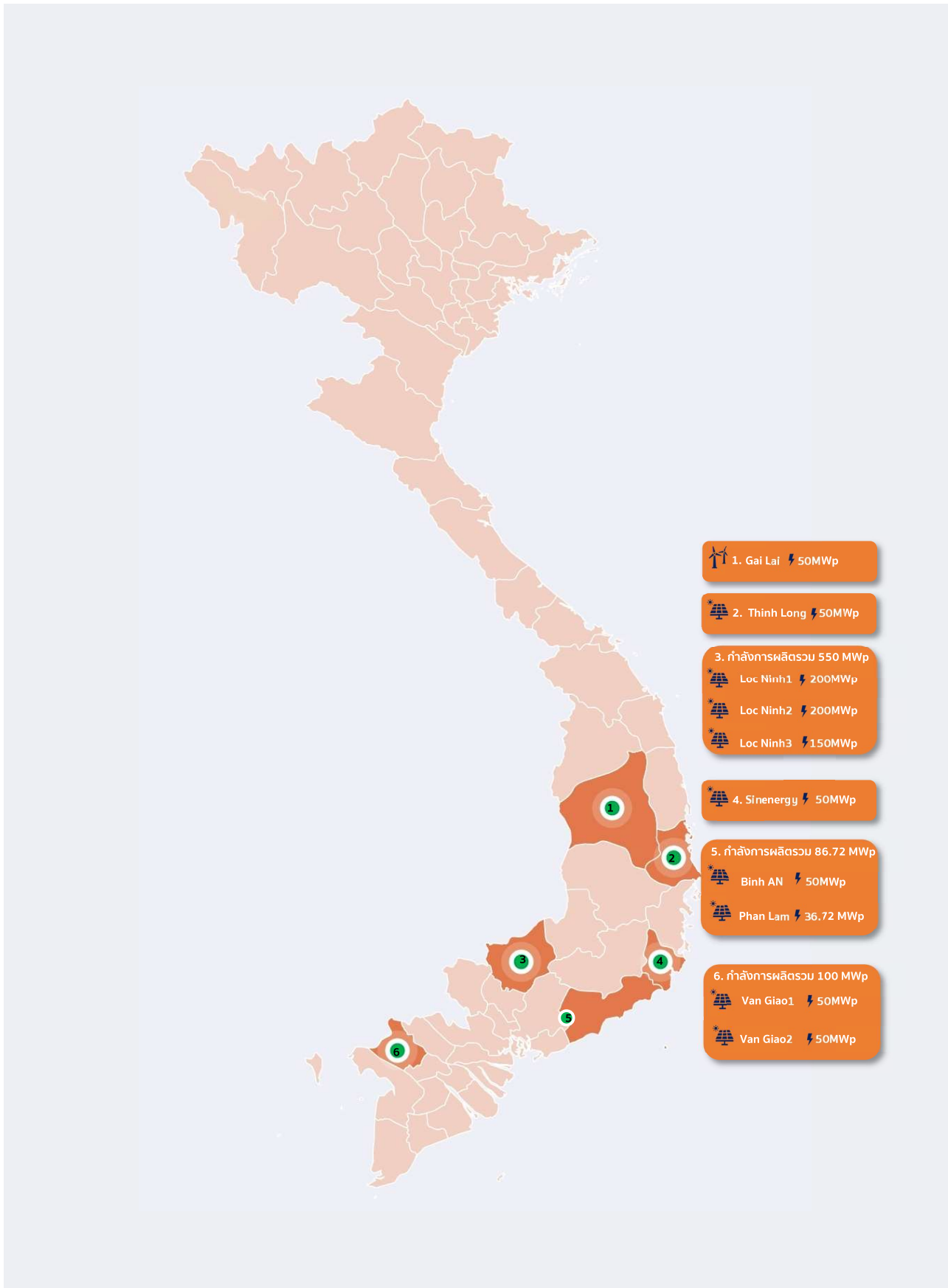

1.2.2 ข้อมูลเกี่ยวกับผลิตภัณฑ์

ลักษณะผลิตภัณฑ์หรือบริการ

1. ธุรกิจโรงไฟฟ้าพลังงานแสงอาทิตย์

ดำเนินการภายใต้กลุ่มบริษัทที่ถือหุ้นโดย บริษัท ซูเปอร์ โซลาร์ เอนเนอร์ยี จำกัด (SSE) โดยมีสัญญาซื้อขายไฟฟ้าให้การไฟฟ้าฝ่ายผลิตแห่งประเทศไทย (EGAT) การไฟฟ้านครหลวง (MEA) การไฟฟ้าส่วนภูมิภาค (PEA) ที่ประเทศไทย และการไฟฟ้าเวียดนาม (EVN) ที่ประเทศเวียดนาม ภายใต้โครงการรับซื้อไฟฟ้าจาก VSPP และ SPP ผ่านระบบสายส่งไฟฟ้าที่มีโครงข่ายครอบคลุมทั่วประเทศ มีสัญญาซื้อขายไฟฟ้าระยะยาว 20 - 25 ปี นอกจากนี้ยังขยายการลงทุนไปยังภาคเอกชนในลักษณะ Private PPA ในรูปแบบการติดตั้งแบบบนพื้นดิน (Solar Farm) แบบทุ่นลอยน้ำ (Floating Solar) และแบบติดตั้งบนหลังคา (Solar Roof loop) ซึ่งบางโครงการได้เริ่มดำเนินการเชิงพาณิชย์แล้ว

ปัจจุบัน กลุ่มบริษัทมีโรงไฟฟ้าพลังงานแสงอาทิตย์ที่ดำเนินการเชิงพาณิชย์แล้วจำนวน 110 โครงการ กำลังการผลิตรวม 1,416.32 เมกะวัตต์ โดยเป็นพลังงานไฟฟ้าแสงอาทิตย์ในประเทศไทยจำนวน 101 โครงการ กำลังการผลิต 579.60 เมกะวัตต์ และที่ประเทศเวียดนามจำนวน 9 โครงการ กำลังการผลิต 836.72 เมกะวัตต์ มีรายละเอียดโครงการดังนี้

โครงการโรงไฟฟ้าพลังงานแสงอาทิตย์ในประเทศไทย

ที่	ชื่อบริษัท / โครงการ / ที่ตั้ง	จำนวนโครงการ / กำลังการผลิตตามปริมาณเสนอขายตาม PPA	ประเภทอุปกรณ์ (แผงโซลาร์ / อินเวอร์เตอร์)	ผู้รับซื้อไฟฟ้า	อัตรารับซื้อไฟฟ้า	วันที่ดำเนินการเชิงพาณิชย์	วันที่สิ้นสุดสัญญา	อายุสัญญาคงเหลือ ณ 31 ธ.ค. 65
1	บจ. รุทชน / โครงการ 1, 2 / อ.เมือง จ.นครราชสีมา	2 โครงการ / 2.0 เมกะวัตต์	Poly Crystalline / String Inverter	PEA	Adder	1 ก.ค. 2554	30 มิ.ย. 2564	ต่ออัตโนมัติ ทุก 5 ปี
	โครงการ 3 อ.เมือง จ.นครราชสีมา	1 โครงการ / 1.0 เมกะวัตต์	Poly Crystalline / String Inverter	PEA	Adder	3 พ.ค. 2555	2 พ.ค. 2565	ต่ออัตโนมัติ ทุก 5 ปี
2	บจ. โปร โซลาร์ วัน / โครงการ 1 / อ.กบินทร์บุรี จ.ปราจีนบุรี	1 โครงการ / 4.0 เมกะวัตต์	Poly Crystalline / Central Inverter	PEA	Adder	2 เม.ย. 2557	30 พ.ย. 2564	ต่ออัตโนมัติ ทุก 5 ปี
3	บจ. กรีน ไบ-โอ มหาสารคาม / อ.พยัคฆภูมิพิสัย จ.มหาสารคาม	1 โครงการ / 0.952 เมกะวัตต์	Thin Film / Central Inverter	PEA	Adder	8 ก.พ. 2556	7 ก.พ. 2566	ต่ออัตโนมัติ ทุก 5 ปี
4	บจ. พีที ไดรฟ์ (ประเทศไทย) / โครงการ 1 / อ.พิบูลมังสาหาร จ.อุบลราชธานี	1 โครงการ / 5.0 เมกะวัตต์	Poly Crystalline, Thin Film / Central Inverter	PEA	Adder	10 ต.ค. 2557	9 ต.ค. 2567	ต่ออัตโนมัติ ทุก 1 ปี
5	บจ. มีเดียมาร์ค / วังหลุม / อ.ตะพานหิน จ.พิจิตร	1 โครงการ / 5.90 เมกะวัตต์	Poly Crystalline / Central Inverter	PEA	5.66	3 ธ.ค. 2558	2 ธ.ค. 2583	17.92 ปี
	ดงพลับ / อ.โคกสำโรง จ.ลพบุรี	1 โครงการ / 5.90 เมกะวัตต์	Poly Crystalline / Central Inverter	PEA	5.66	21 ธ.ค. 2558	20 ธ.ค. 2583	17.97 ปี
	หนองแขม / อ.โคกสำโรง จ.ลพบุรี	1 โครงการ / 5.90 เมกะวัตต์	Poly Crystalline / Central Inverter	PEA	5.66	30 ธ.ค. 2558	29 ธ.ค. 2583	18.00 ปี
	หันทราย / อ.อรัญประเทศ จ.สระแก้ว	1 โครงการ / 5.90 เมกะวัตต์	Poly Crystalline / Central Inverter	PEA	5.66	23 เม.ย. 2559	30 ธ.ค. 2583	18.00 ปี
6	บจ. เอสพีที ซิค / โคกสำโรง / จ.ลพบุรี	1 โครงการ / 41.0 เมกะวัตต์	Poly crystalline / Central Inverter	EGAT	5.66	30 ธ.ค. 2558	26 ม.ค. 2583	17.07 ปี
7	บจ. เอส ที เอฟ ซี โซลาร์ / ยางน้ำกัลดี / อ.หนองบัวปลั่ง จ.เพชรบุรี	1 โครงการ / 8.0 เมกะวัตต์	Poly Crystalline, Thin Film / Central Inverter	PEA	5.66	29 ม.ค. 2559	28 ธ.ค. 2583	17.99 ปี
8	บจ. เอ็นเนอร์จี เซฟ / หนองปรัง 2, 6, 9 / อ.เขาย้อย จ.เพชรบุรี	3 โครงการ / 17.85 เมกะวัตต์	Poly Crystalline / Central Inverter	PEA	5.66	26 ก.พ. 2559	30 ธ.ค. 2583	18.00 ปี
	หนองปรัง 1, 3, 4, 5, 7, 8, 10 / อ.เขาย้อย จ.เพชรบุรี	7 โครงการ / 43.7 เมกะวัตต์	Poly Crystalline / Central Inverter	PEA	5.66	26 เม.ย. 2559	30 ธ.ค. 2583	18.00 ปี
9	บจ. อีเลคตริคัล เอเซีย เพาเวอร์ / กาลง / อ.เมือง จ.สมุทรสาคร	1 โครงการ / 8.0 เมกะวัตต์	Poly Crystalline / Central Inverter	PEA	5.66	27 เม.ย. 2559	31 ธ.ค. 2583	18.00 ปี
	องค์การทหารผ่านศึก / เขตหนองจอก จ.กรุงเทพฯ	1 โครงการ / 5.0 เมกะวัตต์	Poly Crystalline / String Inverter	MEA	4.12	27 ธ.ค. 2561	26 ธ.ค. 2586	20.99 ปี

ที่	ชื่อบริษัท / โครงการ / ที่ตั้ง	จำนวนโครงการ / กำลังการผลิตตามปริมาณเสนอขายตาม PPA	ประเภทอุปกรณ์ (แผงโซลาร์) / (อินเวอร์เตอร์)	ผู้รับซื้อไฟฟ้า	อัตราซื้อไฟฟ้า	วันที่ดำเนินการเชิงพาณิชย์	วันที่สิ้นสุดสัญญา	อายุสัญญาคงเหลือ ณ 31 ธ.ค. 65
10	บจ. นอร์ทโซลาร์ เพาเวอร์/ หันทราย1, หันทราย2 / อ.อรัญประเทศ จ.สระแก้ว	2 โครงการ / 8.0 เมกะวัตต์	Poly Crystalline / Central Inverter	PEA	5.66	23 เม.ย. 2559	30 ธ.ค. 2583	18.00 ปี
11	บจ.พาวเวอร์ เทคโนโลยี อินเทอร์เน็ตเซ็นทรัล / หันทราย1-7/อ.อรัญประเทศ จ.สระแก้ว	7 โครงการ / 43.70 เมกะวัตต์	Poly Crystalline, Thin Film/Central Inverter	PEA	5.66	28 เม.ย. 2559	30 ธ.ค. 2583	18.00 ปี
	บ่อนอก / อ.เมือง จ.ประจวบคีรีขันธ์	1 โครงการ / 5.95 เมกะวัตต์	Poly Crystalline / Central Inverter	PEA	5.66	28 เม.ย. 2559	30 ธ.ค. 2583	18.00 ปี
	คลองปูน / อ.แก่งจ.ระยอง	1 โครงการ / 5.95 เมกะวัตต์	Poly Crystalline / Central Inverter	PEA	5.377	10 มิ.ย. 2559	30 ธ.ค. 2583	18.00 ปี
12	บจ.อามานูฟ / คลองหินปูน,โคกสนั่น, สนวนป่า/ อ.วังน้ำเย็น จ.สระแก้ว, วังใหม่1-2/ อ.วังสมบูรณ์ จ.สระแก้ว	5 โครงการ / 30.0 เมกะวัตต์	Poly crystalline / Central Inverter	PEA	5.66	28 เม.ย. 2559	30 ธ.ค. 2583	18.00 ปี
13	บจ.อพอลโล โซลาร์ / วังม่วง/ อ.วังม่วง จ.สระบุรี	1 โครงการ / 1.8 เมกะวัตต์	Poly Crystalline / String Inverter	PEA	5.66	18 ธ.ค. 2558	17 ธ.ค. 2583	17.96 ปี
	วังน้ำเย็น / อ.วังเย็น จ.สระแก้ว	1 โครงการ / 3.6 เมกะวัตต์	Poly crystalline / Central Inverter	PEA	5.66	28 เม.ย. 2559	30 ธ.ค. 2583	18.00 ปี
14	บจ.พีเคทีกรีน / เมืองชัยภูมิ จ.ชัยภูมิ	1 โครงการ / 4.0 เมกะวัตต์	Poly Crystalline / Central Inverter	PEA	4.12	24 ธ.ค. 2561	23 ธ.ค. 2586	20.98 ปี
15	บจ.นอร์ธอีสต์ พิวเจอร์ อินเอร์จี / เมืองไผ่/ อ.อรัญประเทศ จ.สระแก้ว	1 โครงการ / 6.0 เมกะวัตต์	Poly crystalline / Central Inverter	PEA	5.66	29 เม.ย. 2559	30 ธ.ค. 2583	18.00 ปี
16	บจ.ดับเบิลยู อาร์ พี อินเอร์จี / ศาลาลำดวน 1-8/ อ.เมือง จ.สระแก้ว	8 โครงการ / 48.0 เมกะวัตต์	Poly crystalline / Central Inverter	PEA	5.66	29 เม.ย. 2559	30 ธ.ค. 2583	18.00 ปี
17	บจ.เอส ทูพี อินเอร์จี / โคกป่าช่อง 1-6 / อ.เมือง จ.สระแก้ว	6 โครงการ / 36.0 เมกะวัตต์	Poly crystalline / Central Inverter	PEA	5.66	29 เม.ย. 2559	30 ธ.ค. 2583	18.00 ปี
18	บจ.ศรีนาคา พาวเวอร์ / หันทราย1-6/ อ.อรัญประเทศ จ.สระแก้ว	6 โครงการ / 36.0 เมกะวัตต์	Poly Crystalline / Central Inverter	PEA	5.66	29 เม.ย. 2559	30 ธ.ค. 2583	18.00 ปี
19	บจ.โซลคิต โซลาร์ / หันทราย/ อ.อรัญประเทศ จ.สระแก้ว	1 โครงการ / 6.0 เมกะวัตต์	Poly crystalline / Central Inverter	PEA	5.66	29 เม.ย. 2559	30 ธ.ค. 2583	18.00 ปี
20	บจ.อิควอเตอร์ โซลาร์ / เขาใหญ่ 1-2/ อ.ชะอำ จ.เพชรบุรี	2 โครงการ / 10.0 เมกะวัตต์	Poly crystalline / Central Inverter	PEA	5.66	30 เม.ย. 2559	30 ธ.ค. 2583	18.00 ปี
	เขาใหญ่ 5/ อ.ชะอำ จ.เพชรบุรี	1 โครงการ / 5.0 เมกะวัตต์	Poly crystalline / Central Inverter	PEA	5.66	30 เม.ย. 2559	30 ธ.ค. 2583	18.00 ปี
	เขาใหญ่ 8-15/ อ.ชะอำ จ.เพชรบุรี	8 โครงการ / 40.0 เมกะวัตต์	Poly crystalline / Central Inverter	PEA	5.66	30 เม.ย. 2559	30 ธ.ค. 2583	18.00 ปี
	เขาใหญ่ 3-4/ อ.ชะอำ จ.เพชรบุรี	2 โครงการ / 10.0 เมกะวัตต์	Poly crystalline / Central Inverter	PEA	5.377	10 มิ.ย. 2559	30 ธ.ค. 2583	18.00 ปี
	เขาใหญ่ 6-7/ อ.ชะอำ จ.เพชรบุรี	2 โครงการ / 10.0 เมกะวัตต์	Poly crystalline / Central Inverter	PEA	5.377	10 มิ.ย. 2559	30 ธ.ค. 2583	18.00 ปี
21	บจ.ตั้งเขยั้ง กรีน พาวเวอร์ วัน / แพรกหนามแดง/อ.อัมพวา จ.สมุทรสงคราม	1 โครงการ / 4.0 เมกะวัตต์	Poly Crystalline / String Inverter	PEA	5.66	30 เม.ย. 2559	30 ธ.ค. 2583	18.00 ปี
22	บจ.ดับบลิว เอ็กซ์ โอ 4 / กุยเหนือ 1/ อ.กุยบุรี จ.ประจวบคีรีขันธ์	1 โครงการ / 5.95 เมกะวัตต์	Poly crystalline / Central Inverter	PEA	5.66	30 เม.ย. 2559	30 ธ.ค. 2583	18.00 ปี
23	บจ.ดับบลิว เอ็กซ์ โอ 5 / กุยเหนือ 2/ อ.กุยบุรี จ.ประจวบคีรีขันธ์	1 โครงการ / 5.95 เมกะวัตต์	Poly crystalline / Central Inverter	PEA	5.66	30 เม.ย. 2559	30 ธ.ค. 2583	18.00 ปี
24	บจ.ดับบลิว เอ็กซ์ โอ 6 / กุยเหนือ 3/ อ.กุยบุรี จ.ประจวบคีรีขันธ์	1 โครงการ / 5.95 เมกะวัตต์	Poly crystalline / Central Inverter	PEA	5.66	30 เม.ย. 2559	30 ธ.ค. 2583	18.00 ปี
25	บจ.ดับบลิว เอ็กซ์ โอ 7 / กุยเหนือ 4/ อ.กุยบุรี จ.ประจวบคีรีขันธ์	1 โครงการ / 5.95 เมกะวัตต์	Poly crystalline / Central Inverter	PEA	5.66	30 เม.ย. 2559	30 ธ.ค. 2583	18.00 ปี

ที่	ชื่อบริษัท / โครงการ / ที่ตั้ง	จำนวนโครงการ/กำลังการผลิตตามปริมาณเสนอขายตาม PPA	ประเภทอุปกรณ์ (แผงโซลาร์) / (อินเวอร์เตอร์)	ผู้รับซื้อไฟฟ้า	อัตราซื้อไฟฟ้า	วันที่ดำเนินการเชิงพาณิชย์	วันที่สิ้นสุดสัญญา	อายุสัญญาคงเหลือ ณ 31 ธ.ค. 65	
26	บจ.ไอคิว โซล่า / ไร่อ้อยโพธาราม/ อ.โพธาราม จ.ราชบุรี	1 โครงการ / 2.0 เมกะวัตต์	Poly Crystalline / Central Inverter	PEA	5.66	26 ธ.ค. 2559	25 ธ.ค. 2584	18.99 ปี	
	กระทุ่มแบน/ อ.เมือง จ.สมุทรสาคร	1 โครงการ / 5.0 เมกะวัตต์	Poly Crystalline / Central Inverter	PEA	5.377	24 พ.ย. 2560	30 ธ.ค. 2584	18.00 ปี	
27	บจ.เอไอคิว เอ็นเนอร์ยี / ธกส. สระบุรี	1 โครงการ / 1.0 เมกะวัตต์	Poly Crystalline / Central Inverter	PEA	5.66	27 ธ.ค. 2559	26 ธ.ค. 2584	18.99 ปี	
28	บจ.ไอคิว เอ็นเนอร์ยี / นครชัยศรี/ อ.นครชัยศรี จ.นครปฐม	1 โครงการ / 5.0 เมกะวัตต์	Poly Crystalline / Central Inverter	PEA	5.66	27 ธ.ค. 2559	26 ธ.ค. 2584	18.99 ปี	
	บางปะหัน/ อ.บางปะหัน จ.พระนครศรีอยุธยา	1 โครงการ / 5.0 เมกะวัตต์	Poly Crystalline / Central Inverter	PEA	5.66	28 ธ.ค. 2559	27 ธ.ค. 2584	18.99 ปี	
	ศุภนิมิตอรัญประเทศ/ อ.อรัญประเทศ จ.สระแก้ว	1 โครงการ / 5.0 เมกะวัตต์	Poly Crystalline / Central Inverter	PEA	5.66	6 มี.ค. 2560	5 มี.ค. 2585	19.18 ปี	
29	บจ.แอสต้า พาวเวอร์ / บ้านบึง/ อ.บ้านบึง จ.ชลบุรี	1 โครงการ / 5.0 เมกะวัตต์	Poly Crystalline / Central Inverter	PEA	5.66	28 ธ.ค. 2559	27 ธ.ค. 2584	18.99 ปี	
	พนมสารคาม/ อ.พนมสารคาม จ.ฉะเชิงเทรา	1 โครงการ / 4.5 เมกะวัตต์	Poly Crystalline / Central Inverter	PEA	5.66	28 ธ.ค. 2559	27 ธ.ค. 2584	18.99 ปี	
	บางเลน/ อ.บางเลน จ.นครปฐม	1 โครงการ / 4.2 เมกะวัตต์	Poly Crystalline / Central Inverter	PEA	5.66	29 ธ.ค. 2559	28 ธ.ค. 2584	18.99 ปี	
	อรัญประเทศ/ อ.อรัญประเทศ จ.สระแก้ว	1 โครงการ / 5.0 เมกะวัตต์	Poly Crystalline / Central Inverter	PEA	5.66	30 ธ.ค. 2559	29 ธ.ค. 2584	19.00 ปี	
30	บจ.ไอคิวกรีน / บางบ่อ/ จ.สมุทรปราการ	1 โครงการ / 5.0 เมกะวัตต์	Poly Crystalline / String Inverter	MEA	5.66	28 ธ.ค. 2559	27 ม.ค. 2584	18.08 ปี	
31	บจ.ไทยกรีน / สวนยางบ้านดินนา / อ.คลองท่อม จ.กระบี่	1 โครงการ / 5.0 เมกะวัตต์	Poly Crystalline / Central Inverter	PEA	4.12	24 ธ.ค. 2561	23 ธ.ค. 2586	20.98 ปี	
	โนนสัง/ อ.โนนสัง จ.หนองบัวลำภู	1 โครงการ / 4.0 เมกะวัตต์	Poly Crystalline / Central Inverter	PEA	4.12	26 ธ.ค. 2561	23 ธ.ค. 2586	20.98 ปี	
32	บจ.ซูเปอร์ โซลาร์ เอนเนอร์ยี / ผู้ผลิตยางพาราสุราษฎร์ธานี	1 โครงการ / 5.0 เมกะวัตต์	Poly Crystalline / Central Inverter	PEA	4.12	24 ธ.ค. 2561	23 ธ.ค. 2586	20.98 ปี	
33	บจ.ไอคิว กู๊ด / ผู้เลี้ยงผึ้งจังหวัดแพร่	1 โครงการ / 5.0 เมกะวัตต์	Poly Crystalline / Central Inverter	PEA	4.12	27 ธ.ค. 2561	26 ธ.ค. 2586	20.99 ปี	
34	บจ.ซูเปอร์ โซลาร์ ไฮบริด/โครงการ SPP Hybrid / จ.สระแก้ว	1 โครงการ / 16.0 เมกะวัตต์	Mono PERC Crystalline/String Inverter	EGAT	1.0295 +FITv	20 ม.ค. 2566	19 ม.ค. 2586	20.00 ปี	
รวม				101 โครงการ กำลังการผลิตรวม 579.60 เมกะวัตต์					

หมายเหตุ: 1. ลำดับที่ 1 – 3 อัตราซื้อไฟฟ้าในระบบ Adder มีระยะเวลาสนับสนุน 10 ปี นับจากวันที่ดำเนินการในเชิงพาณิชย์ และหลังจากครบระยะเวลาสนับสนุนแล้ว จะคิดอัตราซื้อไฟฟ้าพื้นฐานปกติ โดยสัญญาซื้อไฟฟ้า จะมีอายุสัญญา 5 ปี และต่อเนื่องครั้งละ 5 ปี โดยอัตโนมัติ และให้มีผลใช้บังคับจนกว่าจะมีการยุติสัญญา

2. ลำดับที่ 4 อัตราซื้อไฟฟ้าในระบบ Adder มีระยะเวลาสนับสนุน 10 ปี นับจากวันที่ดำเนินการในเชิงพาณิชย์ และหลังจากครบระยะเวลาสนับสนุนแล้ว จะคิดอัตราซื้อไฟฟ้าพื้นฐานปกติ โดยสัญญาซื้อไฟฟ้า จะมีอายุสัญญา 1 ปี และต่อเนื่องครั้งละ 1 ปี โดยอัตโนมัติ และให้มีผลใช้บังคับจนกว่าจะมีการยุติสัญญา

3. ในปี 2562 บริษัทจัดตั้งกองทุนรวมโครงสร้างพื้นฐานโรงไฟฟ้า ซูเปอร์ เอนเนอร์ยี (“SUPER ENERGY POWER PLANT INFRASTRUCTURE FUND”) ด้วยการโอนสิทธิในรายได้สุทธิจากการจำหน่ายไฟฟ้าตามสัญญาซื้อขายไฟฟ้า ภายใต้บริษัท 17 อัญญูวีร์ โฮลดิ้ง จำกัด (“17AYH”) และ บริษัท เฮลท์ พลนเน็ต เมเนจเม้นท์ (ประเทศไทย) (“HPM”) จำกัด จำนวน 19 โครงการ รวม 118 เมกะวัตต์ เมื่อวันที่ 14 สิงหาคม 2562 โดยผลการดำเนินงานทั้ง 2 บริษัทดังกล่าว ไม่แสดงรวมอยู่ในงบการเงินรวมของบริษัทตั้งแต่วันที่เกิดรายการ อย่างไรก็ตาม กองทุนฯ ได้มีการว่าจ้าง SUPER ให้เป็นผู้บริหารจัดการโรงไฟฟ้าดังกล่าวภายใต้สัญญาบริการที่เกี่ยวข้องต่อไป

4. ไม่รวมกำลังการผลิตจากโครงการ Private PPA ที่มีกำลังการผลิตประมาณ 4.06 เมกะวัตต์

โครงการโรงไฟฟ้าพลังงานแสงอาทิตย์ที่ประเทศเวียดนาม

ชื่อโครงการ	บริษัท	กำลังการผลิต ตามปริมาณ เสนอขายตาม PPA	ประเภทอุปกรณ์ (แผงโซลาร์)/ (อินเวอร์เตอร์)	ผู้รับซื้อ ไฟฟ้า	อัตราซื้อ ไฟฟ้า US cents/kWh	วันที่ ดำเนินการ เชิงพาณิชย์	วันที่สิ้นสุด สัญญา	อายุสัญญา คงเหลือ ณ 31 ธ.ค. 65
1. Phan Lam	Nam Viet Phan Lam Co.,Ltd.	36.72 MWp	Poly Crystalline /Central Inverter	EVN	9.35	25 มิ.ย. 2562	24 มิ.ย. 2582	16.48 ปี
2. Binh An	EverichBinhThuan Energy LLC	50.00 MWp	Poly Crystalline /Central Inverter	EVN	9.35	25 มิ.ย. 2562	24 มิ.ย. 2582	16.48 ปี
3. Sinenergy	Sinenergy NinhThuan Power LLC	50.00 MWp	Poly Crystalline /Central Inverter	EVN	9.35	24 ธ.ค. 2562	23 ธ.ค. 2582	16.98 ปี
4. Van Giao1	Van Giao Solar Power Plant JSC	50.00 MWp	Poly Crystalline /Central Inverter	EVN	9.35	26 มิ.ย. 2562	25 มิ.ย. 2582	16.49 ปี
5. Van Giao2	Van Giao Solar Energy Plant JSC	50.00 MWp	Poly Crystalline /Central Inverter	EVN	9.35	26 มิ.ย. 2562	25 มิ.ย. 2582	16.49 ปี
6. Thinh Long	Thinh Long Phu Yen Solar Power JSC	50.00 MWp	Poly Crystalline /Central Inverter	EVN	9.35	30 มิ.ย. 2562	29 มิ.ย. 2582	16.50 ปี
7. Loc Ninh1	Loc Ninh1 Energy Joint Stock Company	200.00 MWp	Mono Crystalline / Central Inverter	EVN	7.09	31 ธ.ค. 2563	30 ธ.ค. 2583	18.00 ปี
8. Loc Ninh2	Loc Ninh2 Energy Joint Stock Company	200.00 MWp	Mono Crystalline / Central Inverter	EVN	7.09	31 ธ.ค. 2563	30 ธ.ค. 2583	18.00 ปี
9. Loc Ninh3	Loc Ninh3 Energy Joint Stock Company	150.00 MWp	Mono Crystalline / Central Inverter	EVN	7.09	31 ธ.ค. 2563	30 ธ.ค. 2583	18.00 ปี
รวม					9 โครงการ กำลังการผลิตรวม 836.72 เมกะวัตต์			



โครงการโรงไฟฟ้าพลังงานแสงอาทิตย์ติดตั้งร่วมกับแบตเตอรี่ (SPP Hybrid) จ.สระแก้ว
กำลังการผลิตตามปริมาณเสนอขาย 16 เมกะวัตต์



โครงการโรงไฟฟ้าพลังงานแสงอาทิตย์ที่ประเทศเวียดนาม กำลังการผลิตตามปริมาณเสนอขายรวม 836.72 เมกะวัตต์

2. ธุรกิจโรงไฟฟ้าพลังงานลม

ดำเนินการภายใต้กลุ่มบริษัทที่ถือหุ้นโดยบริษัท ซุปเปอร์ วินด์ เอนเนอร์ยี จำกัด (SWE) ปัจจุบันโครงการโรงไฟฟ้าพลังงานลมจะตั้งอยู่ที่ประเทศเวียดนาม โดยกลุ่มบริษัทได้ทำสัญญาซื้อขายไฟฟ้าในรูปแบบบราคาร์บชื้อ Feed-in-Tariff จ่ายกระแสไฟฟ้าให้การไฟฟ้าเวียดนาม (EVN) เป็นระยะเวลา 20 ปี ซึ่งเป็นรูปแบบโครงการบนบก (Onshore) และโครงการในทะเล (Offshore) สำหรับการลงทุนในโครงการโรงไฟฟ้าพลังงานลมในประเทศไทยนั้น SWE ได้เข้าลงนามสัญญาถือหุ้นในบริษัท คีเอ็มเอ็นวีเอ็นดีเพาเวอร์ จำกัด (“KWP”) ในสัดส่วน 100% โดย KWP เป็นผู้ถือหุ้นในบริษัท โกลเบิล กรีน เอนเนอร์ยี จำกัด (“GGE”) ซึ่งเป็นผู้เสนอขายไฟฟ้าภายใต้โครงการโรงไฟฟ้าพลังงานลม HBF1 จังหวัดนครราชสีมา ขนาดกำลังการผลิต 45 เมกะวัตต์ ซึ่งอยู่ระหว่างรอสัญญาซื้อขายไฟฟ้าจากการไฟฟ้าส่วนภูมิภาค

ปัจจุบัน กลุ่มบริษัทมีโครงการโรงไฟฟ้าพลังงานลมที่ดำเนินการเชิงพาณิชย์แล้วจำนวน 1 โครงการ กำลังการผลิตตามปริมาณเสนอขายตามสัญญาซื้อขายไฟฟ้า 50 เมกะวัตต์ ที่ประเทศเวียดนาม และมีโครงการที่อยู่ระหว่างพัฒนาจำนวน 5 โครงการ ประกอบด้วยในประเทศไทยจำนวน 1 โครงการและที่ประเทศเวียดนามจำนวน 4 โครงการ มีรายละเอียดโครงการดังนี้

โครงการโรงไฟฟ้าพลังงานลมในประเทศไทย

ชื่อโครงการ	บริษัท	กำลังการผลิตตามปริมาณเสนอขายตาม PPA	ผู้รับซื้อไฟฟ้า	อัตรารับซื้อไฟฟ้า	วันที่ดำเนินการเชิงพาณิชย์	วันที่สิ้นสุดสัญญา	อายุสัญญาคงเหลือ ณ 31 ธ.ค. 65
1. HBF1	บจ. โกลเบิล กรีน เอนเนอร์ยี	45 MWp	PEA		อยู่ระหว่างรอสัญญาซื้อขายไฟฟ้า		

โครงการโรงไฟฟ้าพลังงานลมที่ประเทศเวียดนาม

ชื่อโครงการ	บริษัท	กำลังการผลิตตามปริมาณเสนอขายตาม PPA	ผู้รับซื้อไฟฟ้า	อัตรารับซื้อไฟฟ้า	วันที่ดำเนินการเชิงพาณิชย์	วันที่สิ้นสุดสัญญา	อายุสัญญาคงเหลือ ณ 31 ธ.ค. 65
ดำเนินการเชิงพาณิชย์แล้ว							
1. Gai Lai	HBRE GIA LAI JSC	50 MWp	EVN	8.5	29 ต.ค. 2564	29 ต.ค. 2584	18.83 ปี
อยู่ระหว่างพัฒนา							
1. Soc Trang	Super Wind Energy Congly Soc Trang JSC	30 MWp	EVN		ก่อสร้างเสร็จแล้วรอ COD ในปี 2566 ⁽¹⁾		
2. Bac Lieu	Super Wind Energy Congly Bac Lieu JSC	141 MWp	EVN		อยู่ระหว่างก่อสร้าง / COD ในปี 2567 ⁽¹⁾		
3. Phu Yen	HBRE PHU YEN JSC	200 MWp	EVN		อยู่ระหว่างรอสัญญาซื้อขายไฟฟ้า		
4. Dak Song	ASIA ENERGY CO., LTD	50 MWp	EVN		อยู่ในขั้นตอนเตรียมการ		

⁽¹⁾ ประมาณการ COD



โครงการ HBRE Chu Prong Wind Power Farm ที่ประเทศเวียดนาม กำลังการผลิตตามปริมาณเสนอขาย 50 เมกะวัตต์

3. ธุรกิจโรงไฟฟ้าพลังงานความร้อนจากขยะ

ดำเนินการภายใต้กลุ่มบริษัทที่ถือหุ้นโดยบริษัท ซุปเปอร์ เอิร์ธ เอนเนอร์ยี จำกัด โดยขายให้กับการไฟฟ้าส่วนภูมิภาค ภายใต้โครงการรับซื้อไฟฟ้าจาก VSPP ทั้งในระบบ Adder เป็นระยะเวลา 7 ปี โดยมีอายุสัญญาซื้อไฟฟ้า 5 ปี และต่ออัตโนมัติทุก 5 ปี และระบบ Feed-in-Tariff ที่มีอายุสัญญา 20 ปี

ปัจจุบันกลุ่มบริษัทมีโครงการโรงไฟฟ้าพลังงานความร้อนจากขยะดำเนินการเชิงพาณิชย์แล้ว 3 โครงการ กำลังการผลิตตามปริมาณเสนอขายตามสัญญาซื้อขายไฟฟ้ารวม 24 เมกะวัตต์ ที่จังหวัดสระแก้ว จังหวัดพิจิตร และจังหวัดหนองคาย ซึ่งยังมีโครงการที่อยู่ระหว่างพัฒนาอีก 3 โครงการ กำลังการผลิตตามปริมาณเสนอขายตามสัญญาซื้อขายไฟฟ้ารวม 40 เมกะวัตต์ มีรายละเอียดโครงการดังนี้

ชื่อโครงการ/บริษัท/ที่ตั้ง	กำลังการผลิตตามปริมาณเสนอขายตาม PPA	ประเภทเทคโนโลยี	ประเภทเชื้อเพลิง	ผู้รับซื้อไฟฟ้า	อัตราซื้อไฟฟ้า	วันที่ดำเนินการเชิงพาณิชย์	วันที่สิ้นสุดสัญญา	อายุสัญญาคงเหลือ ณ 31 ธ.ค. 65
ดำเนินการเชิงพาณิชย์แล้ว								
1. บจ.กรีน เทาเวอร์ เอ็นเนอร์ยี/ จ.สระแก้ว	9 MWp	ระบบ Circulating Fluidized-Bed	ขยะอุตสาหกรรม	PEA	Adder 3.50 บาท/หน่วย ระยะเวลา 7 ปี	14 มิ.ย. 2561	14 มิ.ย. 2568	ต่ออัตโนมัติ ทุก 5 ปี
2. โครงการผลิตไฟฟ้าจากเชื้อเพลิงแปรรูป/บจ. ซุปเปอร์ เอิร์ธ เอนเนอร์ยี 6/ จ.พิจิตร	9 MWp	ระบบ Step Grate / Stoker	ขยะชุมชน RDF	PEA	Adder 3.50 บาท/หน่วย ระยะเวลา 7 ปี	30 เม.ย. 2563	30 เม.ย. 2570	ต่ออัตโนมัติ ทุก 5 ปี
3. โครงการบริหารจัดการขยะมูลฝอยชุมชนแบบครบวงจร/ บจ. หนองคายนำอยู่/ จ.หนองคาย	6 MWp	ระบบ Step Grate / Stoker	ขยะชุมชน	PEA	2.39+FiTv+Premium (Premium สับสนุน 8 ปีแรก)	30 พ.ย. 2565	31 ธ.ค. 2582	17.00 ปี
อยู่ระหว่างพัฒนา								
1. โครงการโรงไฟฟ้าโดยใช้เชื้อเพลิงขยะชุมชนและเชื้อเพลิงทดแทนจากการแปรรูปขยะ/ บจ. ซุปเปอร์ เอ็นเนอร์ยี กรุ๊ป/ จ.เพชรบุรี	8 MWp	-	ขยะชุมชน RDF	PEA	อยู่ในขั้นตอนเตรียมการ			
2. โครงการให้เอกชนลงทุนก่อสร้างและบริหารจัดการระบบกำจัดขยะมูลฝอย/ บจ. ซุปเปอร์ เอิร์ธ เอนเนอร์ยี 8/ จ.นนทบุรี	16 MWp	-	ขยะชุมชน	EGAT	อยู่ในขั้นตอนเตรียมการ			
3. โครงการให้เอกชนร่วมลงทุนก่อสร้างและบริหารจัดการระบบกำจัดขยะมูลฝอย/ บจ.กรีน เทาเวอร์ เอ็นเนอร์ยี/ จ.นครราชสีมา	16 MWp	-	ขยะชุมชน	EGAT	อยู่ในขั้นตอนเตรียมการ			

ที่ผ่านมาบริษัทได้มีการศึกษาและเตรียมพร้อมสำหรับการลงทุนในธุรกิจโรงไฟฟ้าพลังงานความร้อนจากขยะอย่างต่อเนื่อง โดยเชื่อมั่นว่าธุรกิจโรงไฟฟ้าพลังงานความร้อนจากขยะจะเข้ามาช่วยแก้ปัญหาปริมาณขยะที่มีแนวโน้มเพิ่มขึ้นทุกปีให้ถูกกำจัดอย่างเหมาะสมและนำไปใช้ประโยชน์ เพื่อสิ่งแวดล้อมที่ดีขึ้นในชุมชนต่อไป



โครงการบริหารจัดการขยะมูลฝอยชุมชนแบบครบวงจร จังหวัดหนองคาย กำลังการผลิตตามปริมาณเสนอขาย 6 เมกะวัตต์



โครงการผลิตไฟฟ้าจากเชื้อเพลิงแปรรูป จังหวัดพิจิตร กำลังการผลิตตามปริมาณเสนอขาย 9 เมกะวัตต์



โครงการบริหารจัดการขยะอุตสาหกรรม ของ บจ.กรีน เพาเวอร์ เอ็นเนอร์จี้ จังหวัดสระแก้ว กำลังการผลิตตามปริมาณเสนอขาย 9 เมกะวัตต์

อย่างไรก็ตาม ในการผลิตไฟฟ้าดังกล่าวอาจถูกต่อต้านจากประชาชนในพื้นที่จากความไม่มั่นใจด้านการจัดการสิ่งแวดล้อม ซึ่งที่ผ่านมา บริษัทให้ความสำคัญกับการแก้ปัญหาควบคู่ไปกับการให้ความรู้และทำความเข้าใจกับชุมชน เพื่อสร้างความมั่นใจและลดความขัดแย้งเกี่ยวกับการสร้างโรงไฟฟ้าขยะในพื้นที่ ดังนี้

1. ทำประชาพิจารณ์เกี่ยวกับการสร้างโรงไฟฟ้าพลังงานความร้อนจากขยะ เพื่อขอฉันทามติก่อนดำเนินการ ลดความขัดแย้ง และสร้างความมั่นใจให้กับประชาชนในพื้นที่
2. ประชาสัมพันธ์ให้ความรู้กับประชาชนในพื้นที่เกี่ยวกับพลังงานจากขยะ ความจำเป็นหรือผลดีของการสร้างโรงไฟฟ้า เช่น การนำขยะมาแปรรูปเป็นพลังงานทดแทน ลดการนำเข้าพลังงานจากต่างประเทศ ลดต้นทุนการผลิต ปริมาณขยะในพื้นที่ และสร้างงานสร้างรายได้ให้แก่ประชาชนในพื้นที่
3. ให้ความสำคัญกับสิ่งแวดล้อม เพื่อให้ชุมชนอยู่ร่วมกันอย่างมีความสุขและปลอดภัยในการดำรงชีวิต
4. สนับสนุนการทำกิจกรรมเพื่อสังคม บริเวณรอบโรงไฟฟ้า เน้นการพัฒนาทางด้านการศึกษา และส่งเสริมให้ประชาชนและเยาวชนมีสุขภาพที่ดี เพื่อให้ชุมชนเห็นความตั้งใจจริงของกลุ่มบริษัท

สิทธิและประโยชน์จากการได้รับการส่งเสริมการลงทุน

กลุ่มบริษัทที่ดำเนินธุรกิจโรงไฟฟ้าพลังงานทดแทนได้รับบัตรส่งเสริมการลงทุนจากสำนักงานคณะกรรมการส่งเสริมการลงทุนสำหรับกิจการผลิตไฟฟ้า โดยมีกำหนดระยะเวลา 8 ปี นับแต่วันที่เริ่มมีรายได้จากการประกอบกิจการ ทั้งนี้ สิทธิประโยชน์ที่สำคัญประกอบด้วย

1. ให้ได้รับยกเว้นอากรขาเข้าและภาษีสำหรับเครื่องจักรที่ได้รับอนุมัติ โดยคณะกรรมการส่งเสริมการลงทุน
2. ให้ได้รับการยกเว้นภาษีเงินได้นิติบุคคลสำหรับกำไรสุทธิที่ได้จากการประกอบกิจการที่ได้รับการส่งเสริมรวมกันไม่เกินร้อยละ 100 ของเงินลงทุนไม่รวมค่าที่ดินและทุนหมุนเวียนมีกำหนดเวลา 8 ปี นับแต่วันที่เริ่มมีรายได้จากการประกอบกิจการนั้น ภาษีเงินได้นิติบุคคลที่ได้รับยกเว้นต้องมีมูลค่าไม่เกินจำนวนที่ระบุในบัตรส่งเสริม ทั้งนี้จะเปลี่ยนแปลงตามจำนวนเงินลงทุนโดยไม่รวมค่าที่ดินและทุนหมุนเวียนที่แท้จริงในวันเปิดดำเนินการตามโครงการที่ได้รับการส่งเสริม

3. ในกรณีที่ประกอบกิจการขาดทุนในช่วงเวลาได้รับการยกเว้นภาษีเงินได้นิติบุคคลได้รับอนุญาตให้นำผลขาดทุนประจำปีที่เกิดขึ้นในช่วงเวลานั้นไปหักออกจากกำไรสุทธิที่เกิดขึ้นภายหลังระยะเวลาได้รับยกเว้นภาษีเงินได้นิติบุคคลมีกำหนดเวลาไม่เกิน 5 ปี นับแต่วันพ้นกำหนดเวลานั้น
4. ให้ได้รับยกเว้นไม่ต้องนำเงินปันผลจากกิจการที่ได้รับการส่งเสริมซึ่งได้รับยกเว้นภาษีเงินได้นิติบุคคลไปรวมคำนวณเพื่อเสียภาษีเงินได้ตลอดระยะเวลาที่ผู้ได้รับการส่งเสริมได้รับยกเว้นภาษีเงินได้นิติบุคคลนั้น
5. ให้ได้รับลดหย่อนภาษีเงินได้นิติบุคคลร้อยละ 50 สำหรับกำไรสุทธิที่ได้จากการประกอบกิจการที่ได้รับการส่งเสริมมีกำหนดเวลา 5 ปี นับแต่วันที่สิ้นสุดสิทธิประโยชน์ตามข้อ (2)
6. ได้รับอนุญาตให้หักค่าขนส่ง ค่าไฟฟ้าและค่าน้ำประปาเป็น 2 เท่า ของค่าใช้จ่ายดังกล่าวเป็นระยะเวลา 10 ปี นับแต่วันที่เริ่มมีรายได้จากการประกอบกิจการ
7. ให้ได้รับอนุญาตให้หักเงินลงทุนในการติดตั้งหรือก่อสร้างสิ่งอำนวยความสะดวกร้อยละ 25 ของเงินลงทุนนอกเหนือไปจากการหักค่าเสื่อมราคาตามปกติ

สำหรับการลงทุนในเวียดนามได้รับสิทธิประโยชน์ที่สำคัญสำหรับการลงทุนและพัฒนาโครงการโรงไฟฟ้าพลังงานทดแทนที่สำคัญ ดังนี้

1. ให้ได้รับยกเว้นอากรขาเข้าและภาษีสำหรับเครื่องจักรที่ได้รับอนุมัติ โดยคณะกรรมการส่งเสริมการลงทุน
2. ให้ได้รับการยกเว้นภาษีเงินได้นิติบุคคลสำหรับกำไรสุทธิที่ได้จากการประกอบกิจการที่ได้รับการส่งเสริมเป็นกำหนดเวลา 4 ปี นับแต่วันที่เริ่มมีรายได้จากการประกอบกิจการนั้น
3. ให้ได้รับลดหย่อนภาษีเงินได้นิติบุคคลร้อยละ 50 สำหรับกำไรสุทธิที่ได้จากการประกอบกิจการที่ได้รับการส่งเสริมมีกำหนดเวลา 9 ปี นับแต่วันที่สิ้นสุดสิทธิประโยชน์ตามข้อ (2)
4. สิทธิในการใช้ที่ดินในลักษณะสัญญาเช่าระยะยาว โดยเสียค่าธรรมเนียมในการใช้ที่ดิน และได้รับสิทธิในการใช้ที่ดินสูงสุด 50 ปี หรืออาจขยายถึง 70 ปี หากเป็นโครงการลงทุนที่ได้รับการส่งเสริมเป็นพิเศษ
5. ให้สิทธิในการส่งผลกำไรกลับประเทศได้อย่างเสรี โดยเฉพาะอย่างยิ่งนักลงทุนไทยจะได้สิทธิยกเลิกการเก็บภาษีซ้อน

4. ธุรกิจผลิตและจำหน่ายน้ำเพื่อการอุปโภคบริโภค

ดำเนินการภายใต้กลุ่มบริษัท ซุปเปอร์ วอเตอร์ จำกัด โดยผลิตและจำหน่ายประจอบธุรกิจผลิตและจำหน่ายน้ำเพื่อการอุปโภคบริโภค เน้นดำเนินธุรกิจในรูปแบบสัญญาสัมปทานกับหน่วยงานรัฐ และองค์กรปกครองส่วนท้องถิ่น เพื่อตอบสนองนโยบายของรัฐบาลที่ต้องการให้ประชาชนมีน้ำประปาที่มีคุณภาพและเพียงพอ ซึ่งมีสัญญาซื้อขายน้ำประปาให้แก่หน่วยงานภาครัฐ องค์กรปกครองส่วนท้องถิ่นและนิคมอุตสาหกรรมและสัมปทานประกอบกิจการประปา ที่สำคัญดังนี้

(1) โครงการผลิตและจำหน่ายน้ำประปา

บริษัทเจ้าของโครงการ	โครงการ	ปริมาณน้ำจำหน่ายขั้น ต่ำตามสัญญา	อายุสัญญา
บจ. ซุปเปอร์ วอเตอร์	น้ำประปา จ.ภูเก็ต 5 โครงการ	16,300 ลบ.ม./วัน	5 ปี
บจ. ซุปเปอร์ วอเตอร์	น้ำประปา จ.ชลบุรี 2 โครงการ	7,200 ลบ.ม./วัน	10 ปี
บจ. ซุปเปอร์ วอเตอร์	น้ำดิบ นิคมอุตสาหกรรมอมตะนคร	5 ลบ.ม./ปี	10 ปี
บจ.กิจการร่วมค้า ไทยพานิชานาวา ก่อสร้าง และ แหล่งน้ำไทย	น้ำอุตสาหกรรม นิคมอุตสาหกรรม สมุทรสาคร	3,000 ลบ.ม./วัน	2 ปี
บจ.กิจการร่วมค้า ไทยพานิชานาวา ก่อสร้าง และ แหล่งน้ำไทย	น้ำประปา องค์การบริหารส่วนตำบล ชัยมงคล	13,000 ลบ.ม./วัน	30 ปี
บจ. ซุปเปอร์ วอเตอร์ พีพีเอส	น้ำประปา นิคมอุตสาหกรรมอมตะนคร	2.52 ล้าน ลบ.ม./ปี	20 ปี

สำหรับการผลิตและจำหน่ายน้ำประปา กลุ่มบริษัทได้นำเทคโนโลยี Scada มาช่วยควบคุมในการจ่ายน้ำแบบ Real Time ทำให้ปริมาณน้ำสูญเสียน้อยมากและสามารถควบคุมคุณภาพน้ำได้อย่างสม่ำเสมอ รวมถึงการใช้ระบบผลิตน้ำเพื่ออุตสาหกรรมแบบ Reverse Osmosis ซึ่งทำให้คุณภาพน้ำที่ได้สูงกว่ามาตรฐานและเหมาะสำหรับการนำไปใช้เพื่ออุตสาหกรรม



(2) สัมปทานประกอบกิจการประปา

กลุ่มบริษัทได้รับสัมปทานประกอบกิจการประปาจากกระทรวงทรัพยากรธรรมชาติและสิ่งแวดล้อม โดยสัมปทานอนุญาตให้กลุ่มบริษัทผลิตและจำหน่ายน้ำประปา ดังนี้

บริษัทที่ได้รับสัมปทาน	โครงการ	พื้นที่	ระยะเวลา
บจ. ซุปเปอร์ วอเตอร์	จำหน่ายน้ำประปาสำหรับการประปา ส่วนภูมิภาคสาขาภูเก็ต	ต.กระทุ่ม อ.กระทุ่ม จ.ภูเก็ต	20 ปี
บจ. ซุปเปอร์ วอเตอร์		ต.ฉลอง อ.เมือง จ.ภูเก็ต	20 ปี
บจ. ซุปเปอร์ วอเตอร์		บริเวณสถานีผลิตน้ำบางวาด ต.กระทุ่ม อ.กระทุ่ม จังหวัดภูเก็ต	20 ปี
บจ.กิจการร่วมค้า ไทยพานิชานาว ก่อสร้าง และ แหล่งน้ำไทย	จำหน่ายน้ำเพื่ออุปโภค จ.สมุทรสาคร	ต.ชัยมงคล จ.สมุทรสาคร	20 ปี
บจ. ซุปเปอร์ วอเตอร์	จำหน่ายน้ำเพื่ออุปโภค จ.ชลบุรี	ต.หนองบอนแดง อ.บ้านบึง จ.ชลบุรี	20 ปี
บจ. ซุปเปอร์ วอเตอร์	จำหน่ายน้ำเพื่ออุปโภค จ.ชลบุรี	ต.สำนักบก อ.บ้านบึง จ.ชลบุรี	20 ปี

ทั้งนี้ แหล่งน้ำดิบหลักของกลุ่มบริษัทเป็นบ่อน้ำดิบที่กลุ่มบริษัทถือครองกรรมสิทธิ์ คือ บ่อน้ำในเขตพื้นที่ชลบุรี ส่วนบ่อน้ำในเขตพื้นที่สมุทรสาครกลุ่มบริษัทได้รับจัดสรรน้ำจากกรมชลประทาน และโครงการในจังหวัดภูเก็ต กลุ่มบริษัทได้ทำสัญญาเช่าพื้นที่บ่อน้ำระยะยาวในบริเวณใกล้เคียงกับจุดจำหน่ายน้ำประปา อย่างไรก็ตาม กลุ่มบริษัทได้คำนึงถึงสมดุลน้ำและปริมาณน้ำที่ไหลเข้าตลอดทั้งปี เพื่อให้มั่นใจได้ว่าจะสามารถส่งน้ำได้เพียงพอต่อความต้องการและสามารถจำหน่ายได้เพิ่มขึ้นต่อไปในอนาคต

5. ธุรกิจเทคโนโลยีสารสนเทศและการสื่อสาร

ดำเนินการโดยบริษัท โอเพ่น เทคโนโลยี จำกัด(มหาชน) (“OPEN”) ซึ่งเป็นบริษัทย่อยทางตรงของบริษัท เน้นการให้บริการที่สอดคล้องกับความต้องการของลูกค้าในแต่ละกลุ่มเป็นหลัก ตั้งแต่การคัดสรรผลิตภัณฑ์และระบบงานผ่านตัวแทนหรือลูกค้าที่มีชื่อเสียงที่เหมาะสมกับรูปแบบการใช้งานและลักษณะการดำเนินธุรกิจของลูกค้าในกลุ่มต่างๆ ครอบคลุมทั้งภาครัฐและเอกชน การให้บริการแบบ Manage Services โดยการให้บริการจัดหาบุคลากรเจ้าหน้าที่ไปปฏิบัติงานประจำ ณ จุดที่ลูกค้าต้องการ มีทีมวิศวกรผู้เชี่ยวชาญเฉพาะทาง ทำงานร่วมกับทีมวิศวกรของลูกค้าเสมือนเป็นทีมงานเดียวกันเพื่อให้เกิดความคล่องตัว และมีประสิทธิภาพสูงสุด รวมไปถึงการให้บริการรูปแบบ On-Demand เช่น การให้บริการบำรุงรักษาอุปกรณ์คอมพิวเตอร์ (Maintenance Services) การให้บริการด้านการพัฒนาและดูแลรักษาซอฟต์แวร์ (Application Software) มีบริการหลักครอบคลุม 3 บริการ ดังนี้

1) งานพัฒนาและวางระบบสารสนเทศ (System Integration: SI)

การให้บริการแบบครบวงจรตั้งแต่การออกแบบระบบ การจัดหาฮาร์ดแวร์และซอฟต์แวร์ การพัฒนาระบบและให้คำปรึกษาในการติดตั้งระบบคอมพิวเตอร์และสารสนเทศที่เหมาะสม เพื่อตอบสนองความต้องการของลูกค้าภายใต้งบประมาณที่กำหนด การให้บริการเชื่อมต่อบริษัท เช่น ระบบการจัดเก็บข้อมูล ระบบรักษาความปลอดภัยของข้อมูล ระบบเชื่อมต่อเครือข่ายภายในองค์กร ระบบเชื่อมต่อเครือข่ายอินเทอร์เน็ต เป็นต้น

2) งานด้านการบริการบำรุงรักษาอุปกรณ์คอมพิวเตอร์และจัดหาบุคลากรแบบ ให้บริการครบวงจร (Maintenance Services and Outsourcing Services)

เป็นรูปแบบการให้บริการด้านซ่อมบำรุงหรือการบำรุงรักษาระบบงานของลูกค้า ยืดหยุ่นตามความต้องการของลูกค้า ตั้งแต่การส่งพนักงานของบริษัทไปที่บริษัทลูกค้าเพื่อแก้ไขปัญหาให้กับลูกค้า (On-Site Service หรือ On-Demand) และในรูปแบบการ Manage Services โดยส่งพนักงานไปประจำ ณ จุดที่ลูกค้าต้องการ (Outsourcing Services) ภายใต้เงื่อนไขข้อตกลงระหว่างกัน รวมถึงการจัดพนักงานคอยตอบคำถามเพื่อแก้ไขปัญหาที่เกิดขึ้นทางโทรศัพท์ (IT Help Desk) และประสานงานกรณีต้องใช้ผู้เชี่ยวชาญในการแก้ไขปัญหาเพื่อความสะดวกรวดเร็ว ครอบคลุมถึงการแก้ไขพัฒนาและบำรุงรักษาระบบงาน หรือโปรแกรมประยุกต์ (System Application) ในการให้บริการแก่ลูกค้าครอบคลุมทั้งภาครัฐและเอกชน

3) บริการด้านการบริหารงานและให้คำปรึกษาด้านธุรกิจ (Business Commercial)

เป็นรูปแบบบริการด้านการบริหารงานและให้คำปรึกษาด้านธุรกิจซึ่งเป็นธุรกิจตั้งแต่แรกเริ่มของบริษัท เช่น การบริหารอาคาร (Property Management) นอกจากนี้ บริษัทยังบริหารงานด้านสารสนเทศ (IT) และงานที่ปรึกษาในการวางระบบสารสนเทศ โดยบริษัทเป็นที่ปรึกษาด้านการสื่อสารโทรคมนาคม ที่จดทะเบียนกับศูนย์ข้อมูลทีปรึกษาไทย กระทรวงการคลัง

การตลาดและการแข่งขัน

กลุ่มธุรกิจโรงไฟฟ้าจากพลังงานทดแทน

นโยบายการตลาด

ในการประกอบธุรกิจโรงไฟฟ้าจากพลังงานทดแทนของกลุ่มบริษัท ได้แก่ โรงไฟฟ้าพลังงานแสงอาทิตย์ พลังงานลมและพลังงานความร้อนจากขยะ ถือเป็นธุรกิจที่ไม่มีการแข่งขันทางตรงกับผู้ประกอบการรายอื่น เนื่องจากการดำเนินธุรกิจของกลุ่มบริษัทนั้น เป็นการจำหน่ายกระแสไฟฟ้าที่ผลิตได้ให้แก่หน่วยงานภาครัฐตามที่ระบุไว้ในสัญญาซื้อขายไฟฟ้า (PPA) ระหว่างกลุ่มบริษัทกับหน่วยงานภาครัฐ

นอกจากนี้กลุ่มบริษัทยังขยายการจำหน่ายกระแสไฟฟ้าไปยังภาคเอกชนในลักษณะของสัญญาซื้อขายไฟฟ้าแบบ Private PPA เพื่อสนับสนุนและส่งเสริมให้ผู้ประกอบการใช้พลังงานไฟฟ้าพลังงานสะอาด เป็นมิตรกับสิ่งแวดล้อม

กลุ่มลูกค้าเป้าหมาย/ การจำหน่าย

กลุ่มลูกค้าเป้าหมายสำหรับกลุ่มธุรกิจโรงไฟฟ้าจากพลังงานทดแทน ได้แก่ โรงไฟฟ้าพลังงานแสงอาทิตย์ พลังงานลมและพลังงานความร้อนจากขยะ คือ หน่วยงานไฟฟ้าของภาครัฐ ได้แก่ การไฟฟ้าฝ่ายผลิตแห่งประเทศไทย (EGAT) การไฟฟ้านครหลวง (MEA) การไฟฟ้าส่วนภูมิภาค (PEA) ที่ประเทศไทย และการไฟฟ้าเวียดนาม (EVN) ที่ประเทศเวียดนาม

สถานะอุตสาหกรรมและการแข่งขัน

ภาพรวมธุรกิจผลิตไฟฟ้าในประเทศไทย

ปี 2565 ธุรกิจผลิตไฟฟ้าภาคเอกชนยังขยายตัวได้ตามความต้องการใช้ไฟฟ้าที่เพิ่มขึ้นเกือบทุกอุตสาหกรรม โดยเฉพาะการเพิ่มขึ้นในภาคอุตสาหกรรมและภาคธุรกิจ หลังจากสถานการณ์ COVID-19 ทุกกิจกรรมทางเศรษฐกิจสามารถกลับมาดำเนินงานได้ตามปกติ ส่งผลให้ในช่วง 10 เดือนแรกของปี 2565 การใช้ไฟฟ้าอยู่ที่ 165,984 GWh เพิ่มขึ้น 3.8% จากช่วงเดียวกันของปีก่อน

สำหรับแผนพัฒนากำลังผลิตไฟฟ้าของประเทศไทย PDP2018 rev.1 ที่ปรับเกณฑ์ด้านพลังงาน โดยเพิ่มกำลังการผลิตไฟฟ้าจากพลังงานหมุนเวียนและลดสัดส่วนการซื้อไฟฟ้าจากเชื้อเพลิงฟอสซิล ในช่วงปี 2564 – 2573 เพื่อสนับสนุนโรงไฟฟ้าพลังงานหมุนเวียนและให้สอดคล้องกับนโยบาย Net Zero Carbon รวมถึงเปิดให้มีการผลิตไฟฟ้าจากแสงอาทิตย์ติดตั้งบนหลังคา และส่งเสริมการลงทุนเทคโนโลยีระบบกักเก็บพลังงานเพื่อเพิ่มเสถียรภาพของอุปทานไฟฟ้าจากพลังงานทดแทน นอกจากนี้ยังมีการปรับอัตราซื้อไฟฟ้าจากพลังงานหมุนเวียน ในรูปแบบ Feed-in Tariff (FIT) ปี 2565 – 2573 สำหรับกลุ่มโรงไฟฟ้าประเภทไม่มีต้นทุนเชื้อเพลิง พ.ศ. 2565 ได้แก่ พลังงานแสงอาทิตย์แบบติดตั้งบนพื้นดิน พลังงานแสงอาทิตย์แบบติดตั้งบนพื้นดินร่วมกับระบบกักเก็บพลังงาน พลังงานลมและก๊าซชีวภาพ โดยได้ประกาศเชิญชวนการรับซื้อไฟฟ้าจากพลังงานหมุนเวียนให้แก่ผู้ประกอบการเข้ายื่นคำเสนอขายไฟฟ้าในช่วงเดือนพฤศจิกายน 2565 คาดว่า จะประกาศรายชื่อผู้ยื่นขอขายไฟฟ้าที่จะเป็นผู้ผลิตไฟฟ้าประมาณไตรมาส 1 ปี 2566 ซึ่งจะส่งผลให้มีการลงทุนธุรกิจผลิตไฟฟ้าเพิ่มขึ้นตั้งแต่ปี 2566 เป็นต้นไป

นอกจากนี้แล้ว ธุรกิจผลิตไฟฟ้ายังคงมีความท้าทายจากการใช้นวัตกรรมและเทคโนโลยีมาพัฒนาโรงไฟฟ้าจากพลังงานหมุนเวียน เพื่อเพิ่มประสิทธิภาพการผลิต การเป็นมิตรต่อสิ่งแวดล้อม และการลดต้นทุน คาดว่าในระยะยาวภาครัฐจะมีนโยบายเปิดกว้างให้ภาคเอกชนผลิตไฟฟ้าได้มากขึ้น พร้อมทั้งส่งเสริมให้ผู้บริโภคสามารถผลิตและขายไฟฟ้าได้เอง โดยเฉพาะการผลิตไฟฟ้าจากแสงอาทิตย์ที่มีต้นทุนการผลิตต่ำลงเมื่อเทียบกับหลายปีที่ผ่านมา และจากการที่พลังงานหมุนเวียนจะเข้ามามีบทบาทมากขึ้นในสัดส่วนเชื้อเพลิงการผลิตไฟฟ้าในอนาคต จะมีการนำหลักการวางแผนพัฒนากำลังการผลิตไฟฟ้าที่มีความแม่นยำมาใช้ เพื่อให้การประเมินและการวางแผนความมั่นคงระบบไฟฟ้ามีความแม่นยำมากขึ้น

การจัดทำแผนพลังงานชาติและการปรับปรุงแผนพัฒนากำลังการผลิตไฟฟ้าของประเทศไทย พ.ศ. 2565 (PDP2022)

สำนักงานนโยบายและแผนพลังงานอยู่ระหว่างเสนอแผนพัฒนากำลังการผลิตไฟฟ้าของประเทศไทย พ.ศ. 2565 (PDP2022) กับคณะกรรมการบริหารนโยบายพลังงาน (กบง.) คาดว่ามีผลบังคับใช้ในปี 2566 ซึ่งเป็นส่วนหนึ่งของแผนพลังงานชาติ ที่มีทิศทางสอดคล้องกับข้อตกลงที่ประเทศจะมุ่งสู่พลังงานสะอาด ลดการปลดปล่อยก๊าซ CO₂ พร้อมสร้างความมั่นคงทางพลังงานอย่างยั่งยืน สำหรับร่างแผน PDP2022 ฉบับดังกล่าวนี้ ได้ให้ความสำคัญในประเด็นต่างๆ ต่อไปนี้

1. เน้นความมั่นคงของระบบไฟฟ้าของประเทศ (Security) เพื่อให้มีความมั่นคงครอบคลุมทั้งระบบผลิตไฟฟ้า ระบบส่งไฟฟ้า และ ความมั่นคงรายพื้นที่ คำนึงถึงผู้ใช้ไฟฟ้าในระบบ (IPS) รวมถึง Disruptive Technology เพื่อให้ระบบผลิตไฟฟ้ามีความยืดหยุ่นเพียงพอต่อการรองรับ Energy Transition
2. ต้นทุนค่าไฟฟ้าอยู่ในระดับที่เหมาะสม (Economy) อัตราค่าไฟฟ้ามีเสถียรภาพ สะท้อนต้นทุนที่แท้จริงประชาชนไม่แบกรับภาระอย่างไม่เป็นธรรม และไม่เป็นอุปสรรคต่อการพัฒนาประเทศในระยะยาว รวมถึงเตรียมความพร้อมของระบบไฟฟ้าเพื่อให้เกิดการแข่งขันด้านการผลิตไฟฟ้า การบริหารจัดการเพื่อนำแหล่งพลังงานไฟฟ้าแบบกระจายศูนย์ (DER) มาใช้ประโยชน์ ซึ่งจะช่วยเพิ่มประสิทธิภาพการผลิตไฟฟ้าในภาพรวมของประเทศ
3. ผลกระทบด้านสิ่งแวดล้อม (Ecology) จำกัดปริมาณการปลดปล่อย CO₂ ให้สอดคล้องตามเป้าหมายแผนพลังงานชาติ และเป้าหมายการปลดปล่อยก๊าซเรือนกระจกในระยะยาวของประเทศ (LTS) ตามนโยบาย Carbon neutrality และ Net zero emission โดยการสนับสนุนการผลิตไฟฟ้าจากพลังงานทดแทนและการเพิ่มประสิทธิภาพในระบบไฟฟ้า (Efficiency) ทั้งด้านการผลิตไฟฟ้าและด้านการใช้ไฟฟ้า โดยมีการนำเทคโนโลยีระบบโครงข่ายไฟฟ้าสมาร์ตกริดมาใช้เพิ่มเติม

ธุรกิจผลิตและจำหน่ายน้ำเพื่อการอุปโภคบริโภค

นโยบายการตลาด

กลุ่มบริษัทดำเนินธุรกิจผลิตและจำหน่ายน้ำเพื่อการอุปโภคบริโภค โดยมีนโยบายขยายการจำหน่ายน้ำเพื่อการอุปโภคบริโภคในพื้นที่เดิม และพื้นที่ใหม่ เพื่อให้สามารถส่งมอบน้ำได้อย่างเพียงพอต่อความต้องการของภาคอุตสาหกรรมและการบริโภคในครัวเรือน

กลุ่มลูกค้าเป้าหมาย/ การจำหน่าย

กลุ่มลูกค้าเป้าหมายสำหรับธุรกิจผลิตและจำหน่ายน้ำเพื่อการอุปโภคบริโภค จะครอบคลุมนิคมอุตสาหกรรมและการอุปโภคบริโภคส่วนท้องถิ่น ปัจจุบันกลุ่มบริษัทผลิตและจำหน่ายน้ำใน 3 พื้นที่ รวม 11 โครงการ ได้แก่ จังหวัดสมุทรสาคร ชลบุรี และภูเก็ต โดยผ่านท่อส่งไปเพื่อจำหน่ายให้อุตสาหกรรมและครัวเรือนผู้ใช้น้ำตามสัญญา

สถานะอุตสาหกรรมและการแข่งขัน

ภาพรวมภาวะอุตสาหกรรมการใช้น้ำในประเทศไทย

ประเทศไทยเป็นหนึ่งในประเทศผู้บริโภคที่ใช้น้ำมากที่สุดในภูมิภาคเอเชียตะวันออกเฉียงใต้ โดยแบ่งวัตถุประสงค์การใช้น้ำออกเป็น 2 กลุ่มหลัก ได้แก่ การบริโภคภาคครัวเรือน และการบริโภคภาคอุตสาหกรรม อ้างอิงจากแผนแม่บทการบริหารจัดการทรัพยากรน้ำ ซึ่งจัดทำโดยคณะกรรมการกำหนดนโยบายและการบริหารจัดการทรัพยากรน้ำ กรมทรัพยากรน้ำ โดยรายงานการใช้น้ำเพื่ออุปโภคบริโภคและการท่องเที่ยวปี 2558 มีความต้องการน้ำอุปโภคบริโภค 4,783 ล้านลูกบาศก์เมตร ซึ่งในอนาคตปี 2580 คาดการณ์ความต้องการน้ำจำนวน 5,991 ล้านลูกบาศก์เมตร และการใช้น้ำเพื่ออุตสาหกรรม ปี 2558 ภาคอุตสาหกรรมมีความต้องการใช้น้ำ 1,913 ล้านลูกบาศก์เมตร ในปี 2580 คาดการณ์ว่าภาคอุตสาหกรรมมีความต้องการใช้น้ำจำนวน 3,488 ล้านลูกบาศก์เมตร ในพื้นที่หลักที่มีโรงงานอุตสาหกรรม คือ กรุงเทพมหานครและจังหวัดใกล้เคียง รวมถึงพื้นที่ในภาคตะวันออกซึ่งเป็นพื้นที่อุตสาหกรรมหลักของประเทศ

ธุรกิจเทคโนโลยีสารสนเทศและการสื่อสาร

นโยบายการตลาด

ธุรกิจเทคโนโลยีสารสนเทศและการสื่อสาร มีนโยบายการทำธุรกิจโดยการให้บริการที่สอดคล้องกับความต้องการของลูกค้าในแต่ละกลุ่มเป็นหลัก เน้นคุณภาพการให้บริการ ส่งมอบงานตามเวลาที่กำหนด เพื่อสร้างความน่าเชื่อถือและต่อยอดธุรกิจกับลูกค้าเดิมและลูกค้าใหม่

กลุ่มลูกค้าเป้าหมาย/ การจำหน่าย

กลุ่มลูกค้าเป้าหมายแบ่งออกเป็น 4 กลุ่มหลัก คือ กลุ่มหน่วยงานรัฐบาลและรัฐวิสาหกิจ กลุ่มหน่วยงานภาคเอกชนและการค้าระหว่างประเทศ กลุ่มสถาบันการเงิน หลักทรัพย์ และประกันภัย กลุ่มองค์กรและหน่วยงานอิสระ และอื่นๆ โดยในปี 2565 มีลูกค้าจากกลุ่มหน่วยงานรัฐบาลและรัฐวิสาหกิจเป็นลูกค้าหลัก โดยมีสัดส่วนรายได้มากกว่า 70% ของรายได้รวมจากธุรกิจเทคโนโลยีสารสนเทศและการสื่อสาร

สภาวะอุตสาหกรรมและการแข่งขัน

ในปีที่ผ่านมาและอีก 3 ปี ข้างหน้า ภาพรวมภายหลังสถานการณ์การผ่อนคลายหลังจากสถานการณ์ COVID-19 ทุกธุรกิจจะมุ่งเน้นสู่การเป็นหนึ่ง เทคโนโลยีและบริการด้านเทคโนโลยีจึงเป็นปัจจัยสำคัญที่จะเพิ่มกำลังการแข่งขันให้ธุรกิจขับเคลื่อนได้อย่างต่อเนื่อง มีแนวโน้มเติบโตและขยายตัวกว่า 9%-10% ต่อปี ตามกระแสความเปลี่ยนแปลงองค์กรเข้าสู่ดิจิทัลที่จะช่วยให้แต่ละธุรกิจมีความสามารถในการแข่งขัน การเปลี่ยนแปลงสู่ความเป็นองค์กรดิจิทัลนี้มีขอบเขตที่ต้องครอบคลุมมากกว่าที่เคย ไม่ว่าจะเป็นวิถีการทำงานภายในองค์กรเอง การทำธุรกิจ หรือการมีส่วนร่วมกับลูกค้า การอาศัยเพียงทรัพยากรด้านไอทีที่มีอยู่ขององค์กรเพียงอย่างเดียว อาจจะมาด้วยอุปสรรคมากมาย ไม่ว่าจะเป็นเรื่องของบุคลากร งบประมาณ รวมถึงทิศทางที่องค์กรควรให้ความสำคัญในการเริ่มต้น

ดังนั้น บริษัทยังมีความเชื่อมั่นที่จะพัฒนาและขยายการให้บริการที่สามารถตอบสนองกับการเปลี่ยนแปลงดังที่ได้กล่าว ด้วยข้อได้เปรียบด้านบุคลากร ลูกค้า และการให้บริการที่ครอบคลุม จะทำให้บริษัทยังสามารถสร้างโอกาสในธุรกิจนี้ได้อย่างต่อเนื่องในอนาคต

1.2.3 การจัดหาผลิตภัณฑ์และบริการ

1. ธุรกิจโรงไฟฟ้าพลังงานแสงอาทิตย์

ผังกระบวนการผลิตไฟฟ้าจากพลังงานแสงอาทิตย์



ระบบผลิตไฟฟ้า

อุปกรณ์หลักที่ใช้ในการผลิตกระแสไฟฟ้าแบบ PHOTOVOLTAICS คือ แผงพลังงานแสงอาทิตย์ และเครื่องแปลงกระแสไฟฟ้า (Inverter) เนื่องจากอุปกรณ์ของโรงไฟฟ้าพลังงานแสงอาทิตย์โดยทั่วไปจะมีอายุการใช้งานยาวนานกว่า 25 ปี บริษัทจึงได้คัดเลือกอุปกรณ์การผลิตไฟฟ้าที่มีคุณภาพเป็นไปตามมาตรฐานของโรงไฟฟ้าพลังงานแสงอาทิตย์ โดยเลือกใช้อุปกรณ์การผลิตดังนี้

1. แผงเซลล์แสงอาทิตย์ เมื่อแสงอาทิตย์ตกกระทบกับแผงโซลาร์เซลล์ที่ติดตั้งอยู่ แผงโซลาร์เซลล์ทั้งหมดจะทำการผลิตกระแสไฟฟ้าโดยตรงผ่านระบบควบคุมเข้าสู่อินเวอร์เตอร์ โดยเทคโนโลยีของแผงพลังงานแสงอาทิตย์ที่บริษัทนำมาใช้ในโรงไฟฟ้าพลังงานแสงอาทิตย์ ดังต่อไปนี้

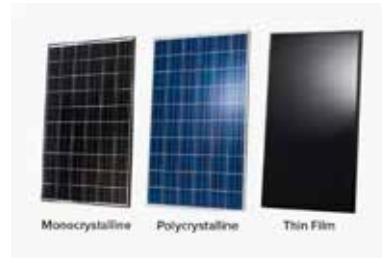

- Crystalline แบ่งเป็น 2 ประเภท ได้แก่ แผงพลังงานแสงอาทิตย์ที่ทำจากซิลิคอนชนิดผลึกเดี่ยว หรือ Monocrystalline Silicon Solar Cell และชนิดผลึกรวม Polycrystalline Silicon Solar Cell ซึ่งเทคโนโลยีแผงพลังงานแสงอาทิตย์ประเภทดังกล่าวเป็นเทคโนโลยีที่เข้ามาเป็นระยะเวลานานกว่า 40 ปี และเป็นเทคโนโลยีที่ได้รับการยอมรับจากทั่วโลก
- ฟิล์มบาง (Thin Film) แบ่งเป็น 2 ประเภท ได้แก่ แผงพลังงานแสงอาทิตย์ที่ทำจากซิลิคอน และแผงพลังงานแสงอาทิตย์ที่ทำจากสารกึ่งตัวนำชนิดอื่นๆ เช่น แกลเลียม อาร์เซไนต์ แคดเมียม เทลเลอไรด์ และคอปเปอร์ อินเดียม ไดเซเลไนด์ เป็นต้น เป็นเทคโนโลยีใหม่ ยังไม่สามารถพิสูจน์ถึงประสิทธิภาพของแผงพลังงานแสงอาทิตย์ชนิดนี้ได้ในระยะยาว รวมทั้งอาจต้องใช้เนื้อที่ในการวางแผงมากกว่าเมื่อเทียบกับเทคโนโลยีอื่น และฟิล์มบางบางประเภทมีส่วนประกอบที่มีสารพิษผสมอยู่ด้วย

	ข้อดี	ข้อเสีย
Monocrystalline Silicon Solar Cell	<ul style="list-style-type: none"> - ผลิตจากซิลิคอนคุณภาพสูง - มีประสิทธิภาพต่อพื้นที่สูงกว่าแผงพลังงานแสงอาทิตย์แบบซิลิคอนชนิดผลึกรวม และอะมอร์ฟัสซิลิคอน - ทำงานได้ดีแม้ในสภาวะที่มีแสงน้อย 	<ul style="list-style-type: none"> - ราคาสูงกว่าเมื่อเทียบกับซิลิคอนชนิดผลึกรวมและอะมอร์ฟัสซิลิคอน - มีประสิทธิภาพต่ำกว่าอะมอร์ฟัสซิลิคอนแต่สูงกว่าซิลิคอนชนิดผลึกรวม ในสภาวะที่มีอุณหภูมิสูง
Polycrystalline Silicon Solar Cell	<ul style="list-style-type: none"> - ราคาถูกกว่าแผงพลังงานแสงอาทิตย์แบบซิลิคอนชนิดผลึกเดี่ยว 	<ul style="list-style-type: none"> - มีประสิทธิภาพต่ำกว่า ซิลิคอนชนิดผลึกเดี่ยวเล็กน้อย
Thin Film	<ul style="list-style-type: none"> - ราคาถูกกว่าแผงพลังงานแสงอาทิตย์ประเภทคริสตอลไลน์ - มีความยืดหยุ่นกว่า - ประสิทธิภาพการทำงานยังอยู่ในระดับดีแม้อยู่ในสภาวะที่มีอุณหภูมิสูงและสภาวะที่มีแสงน้อย 	<ul style="list-style-type: none"> - ประสิทธิภาพต่อพื้นที่ต่ำกว่าแผงพลังงานแสงอาทิตย์ประเภทคริสตอลไลน์ - มีอัตราการถดถอยของประสิทธิภาพ (Degradation Rate) สูงในช่วง 6 เดือนแรกที่ได้รับแสง

2. เครื่องแปลงกระแสไฟฟ้า(Inverter)

สำหรับการแปลงกระแสไฟฟ้าจะต้องผ่านเครื่องแปลงกระแสไฟฟ้า ที่ทำหน้าที่เปลี่ยนไฟฟ้ากระแสตรงให้กลายเป็นไฟฟ้ากระแสสลับเพื่อจ่ายเข้าสู่ระบบไฟฟ้าต่างๆ โดยหลักการทำงานของ Inverter คือ จะเริ่มทำงานเมื่อแผงโซลาร์เซลล์มีพลังงานมากพอ จากนั้นจะทำการแปลงกระแสไฟฟ้าจากแผงโซลาร์เซลล์ที่เป็นกระแสไฟฟ้ากระแสตรงให้กลายเป็นไฟฟ้ากระแสสลับ แล้วจึงทำการเชื่อมเข้ากับระบบของการไฟฟ้า นอกจากนี้หากเข้าสู่ช่วงแดดอ่อนหรือเมื่อไม่มีแสงแดด Inverter จะปรับไปใช้ไฟฟ้าจากการไฟฟ้ามาจ่ายแทนโดยอัตโนมัติ บริษัทเลือกใช้ Inverter ที่มีคุณภาพและเชื่อถือได้ มีการรับประกันเครื่องแปลงกระแสไฟฟ้าเป็นเวลา 5 ปี โดยหากเกิดการชำรุดของ ทางผู้ผลิตจะดำเนินการแก้ไขหรือเปลี่ยนเครื่องแปลงกระแสไฟฟ้าให้ภายในระยะเวลาที่รับประกัน

3. หม้อแปลงไฟฟ้า(Transformer)

หม้อแปลงไฟฟ้าเป็นอุปกรณ์ที่ทำหน้าที่แปลงพลังงานไฟฟ้าในวงจรหนึ่งให้เป็นพลังงานไฟฟ้าที่มีความถี่เท่ากันในอีกวงจรหนึ่ง ซึ่งจะแปลงด้วยไฟฟ้ากระแสสลับ และยังสามารถทำหน้าที่ในการเพิ่มหรือลดแรงดันไฟฟ้าภายในวงจร แต่ไม่สามารถเพิ่มหรือลดกำลังไฟฟ้าและความถี่ได้ ทั้งนี้บริษัทได้ดำเนินการเลือกสรรเป็นอย่างดี โดยใช้หม้อแปลงไฟฟ้าจากผู้ผลิตและจำหน่ายหม้อแปลงไฟฟ้าที่ได้รับการยอมรับมายาวนานและเป็นผู้ผลิตหม้อแปลงไฟฟ้าที่ได้รับรองมาตรฐาน ผลิตภัณฑ์อุตสาหกรรม มอก.384-2524

4. วัสดุอุปกรณ์อื่นๆ

วัสดุอุปกรณ์อื่นๆ เช่น สายไฟฟ้า ซึ่งเลือกใช้สายไฟคุณภาพดีหลายขนาดเพื่อการใช้งานที่เหมาะสมและลดการสูญเสียปริมาณไฟฟ้าน้อยที่สุด นอกจากหม้อแปลงไฟฟ้าและสายไฟฟ้าแล้ว ในการคัดเลือกอุปกรณ์อื่นๆ ที่ใช้ในโรงไฟฟ้าพลังงานแสงอาทิตย์ บริษัทจะคำนึงถึงประสิทธิภาพในการใช้งานและความสมเหตุสมผลเป็นสำคัญ

ข้อดีของโรงไฟฟ้าพลังงานแสงอาทิตย์	ข้อจำกัดของโรงไฟฟ้าพลังงานแสงอาทิตย์
1. เป็นพลังงานที่มีอย่างต่อเนื่อง และไม่มีต้นทุน	1. ปริมาณพลังงานที่ผลิตได้จะไม่คงที่เนื่องจากสภาพอากาศที่ไม่แน่นอน
2. เป็นพลังงานสะอาดที่ไม่ก่อให้เกิดมลภาวะ	2. การผลิตไฟฟ้าทำได้เฉพาะตอนกลางวันเนื่องจากต้องใช้แสงจากดวงอาทิตย์ในการผลิตพลังงาน
3. ระบบไม่ซับซ้อน และมีการบำรุงรักษาน้อยมากสามารถใช้งานแบบอัตโนมัติได้โดยง่าย	

2. ธุรกิจโรงไฟฟ้าพลังงานลม

ผังกระบวนการผลิตไฟฟ้าพลังงานลม



ระบบผลิตไฟฟ้า

ลมมีศักยภาพในการผลิตเป็นกระแสไฟฟ้าได้เป็นอย่างดีโดยจะต้องอาศัยเครื่องจักรกลสำคัญคือ “กังหันลม” ในการเปลี่ยนพลังงานจลน์เป็นพลังงานกลก่อนนำไปใช้ประโยชน์ ที่สำคัญกระบวนการผลิตไฟฟ้าจากลมไม่ปล่อยของเสียที่เป็นอันตรายต่อสภาพแวดล้อม โดยอุปกรณ์สำหรับใช้ในกระบวนการผลิตไฟฟ้าจากลมมีดังนี้

1. เทคโนโลยีกังหันลม

กังหันลม คือ เครื่องจักรกลอย่างหนึ่งถูกนำมาใช้สกัดพลังงานจลน์ของกระแสลมและเปลี่ยนให้เป็นพลังงานกล จากนั้นจึงนำพลังงานกลมาใช้ประโยชน์ กล่าวคือ เมื่อกระแสลมพัดผ่านใบกังหัน จะเกิดการถ่ายทอดพลังงานจลน์ไปสู่ใบกังหัน ทำให้กังหันหมุนรอบแกน สามารถนำพลังงานจากการหมุนนี้ไปใช้งานได้ โดยเครื่องกำเนิดไฟฟ้าที่เชื่อมต่ออยู่กับแกนหมุนของกังหันลมจ่ายกระแสไฟฟ้าผ่านระบบควบคุมไฟฟ้าและจ่ายกระแสไฟฟ้าเข้าสู่ระบบต่อไป โดยปริมาณไฟฟ้าที่ผลิตได้จะขึ้นอยู่กับความเร็วของลม ความยาวของใบพัด ความสูงกังหันลม และระยะห่างของการติดตั้งในแต่ละพื้นที่เป็นองค์ประกอบ

สำหรับรูปแบบกังหันลมที่บริษัทใช้เป็นแบบแนวแกนนอน (Horizontal Axis Turbine (HAWT)) เป็นกังหันลมที่มีแกนหมุนขนานกับทิศทางของลมโดยมีใบพัดเป็นตัวตั้งฉากรับแรงลม มีอุปกรณ์ควบคุมกังหันให้หันไปตามทิศทางของกระแสลม และมีอุปกรณ์ป้องกันกังหันชำรุดเสียหายขณะเกิดลมพัดแรง เช่น ลมพายุ และตั้งอยู่บนเสาที่แข็งแรง

2. อุปกรณ์ที่สำคัญอื่นๆ

อุปกรณ์ที่สำคัญอื่นๆ ได้แก่ เพลากลมหุ่น ห้องเครื่อง เครื่องกำเนิดไฟฟ้า ระบบเบรก เสากังหันลม เป็นต้น สามารถศึกษาได้จากที่กล่าวไว้ในหัวข้อ การจัดหาอุปกรณ์และขั้นตอนการผลิต ของโรงไฟฟ้าพลังงานแสงอาทิตย์

ข้อดีของโรงไฟฟ้าพลังงานลม

1. เป็นแหล่งพลังงานที่ได้จากธรรมชาติ ไม่มีต้นทุน
2. เป็นพลังงานสะอาด และเป็นมิตรต่อสิ่งแวดล้อม
3. กินเนื้อที่ โดยที่ด้านล่างยังใช้พื้นที่ได้อยู่

ข้อจำกัดของโรงไฟฟ้าพลังงานลม

1. ความไม่แน่นอนของสภาพอากาศและกระแสลม
2. เนื่องจากลักษณะกังหันลมติดตั้งบนเสาที่มีความสูง การดูแลบำรุงรักษาจำเป็นต้องใช้ผู้เชี่ยวชาญเฉพาะ
3. บริเวณพื้นที่ใกล้เคียงอาจก่อให้เกิดเสียงดัง

3. ธุรกิจโรงไฟฟ้าพลังงานความร้อนจากขยะ

ผังกระบวนการผลิตไฟฟ้าพลังงานความร้อนจากขยะ

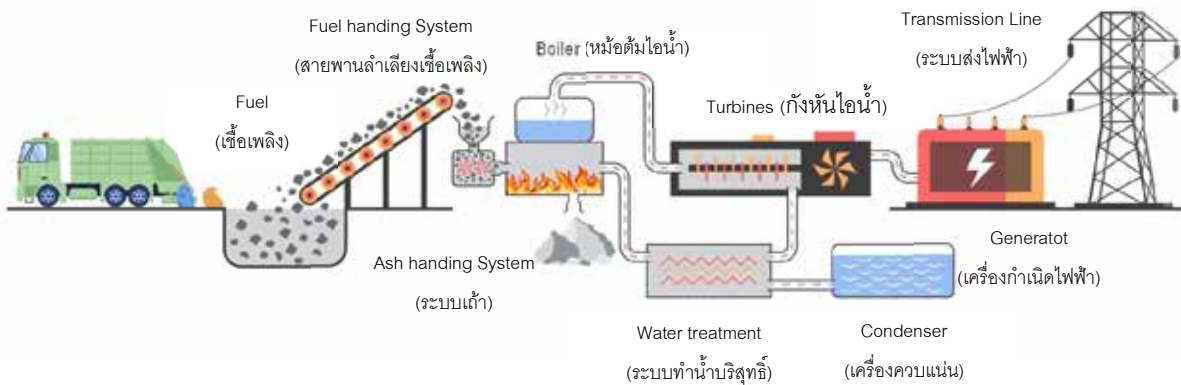

ระบบการเตรียมเชื้อเพลิง

เชื้อเพลิงที่นำมาใช้จะต้องมีขนาดเหมาะสมตามข้อกำหนดของเตาเผา บริษัทได้มีการจัดเตรียมเชื้อเพลิงในแต่ละส่วนอยู่ในอาคารปิด เพื่อไม่ให้เกิดมลพิษต่อสิ่งแวดล้อม โดยกระบวนการเตรียมเชื้อเพลิงของโครงการ แบ่งเป็น 2 ประเภท

- 1) ขยะอุตสาหกรรม ซึ่งเกิดจากกระบวนการทางอุตสาหกรรมหลายประเภท เช่น อุตสาหกรรมพลาสติก อุตสาหกรรมบรรจุภัณฑ์ อุตสาหกรรมยาง เป็นต้น ลักษณะเชื้อเพลิงดังกล่าวจะมีค่าความร้อนสูง
- 2) ขยะชุมชน ที่ไม่เป็นขยะอันตรายวัตถุ และสามารถนำมาเป็นเชื้อเพลิงได้ ซึ่งเกิดจากขยะชุมชนจำพวกขยะมูลฝอย รวมถึงเศษพลาสติก เศษไม้ เศษกระดาษ และเศษวัสดุอื่นๆ เป็นต้น ลักษณะเชื้อเพลิงดังกล่าวจะมีค่าความร้อนต่ำกว่าขยะอุตสาหกรรม

ขยะทั้ง 2 ประเภทจะต้องผ่านการแปรรูปเป็นเชื้อเพลิง (RDF) เช่น การคัดแยกวัสดุที่เผาไหม้ได้ออกมา การฉีกหรือตัดออกเป็นชิ้นเล็กๆ ซึ่งจะได้เชื้อเพลิงที่มีคุณสมบัติในด้านค่าความร้อน มาใช้เป็นเชื้อเพลิงหลัก โดยเชื้อเพลิงดังกล่าวโครงการจะรับมาจากบริษัทผู้ผลิตเชื้อเพลิง ซึ่งเป็นผู้ให้บริการกำจัดขยะมูลฝอยจากชุมชน ส่วนเชื้อเพลิง RDF จะรับมาจากบริษัทผู้ผลิตเชื้อเพลิงซึ่งเป็นผู้ให้บริการกำจัดสิ่งปฏิกูลหรือวัสดุที่ไม่ใช้แล้วจากโรงงานอุตสาหกรรมภายในประเทศ จะขนส่งด้วยรถบรรทุกเมื่อเข้าสู่พื้นที่โครงการ จะถูกเก็บไว้ในอาคารกักเก็บเชื้อเพลิงหรืออาคารเตรียมเชื้อเพลิงที่ถูกออกแบบให้มีผนังคอนกรีตปิดมิดชิด เชื้อเพลิงที่ป้อนขึ้นสู่เตาเผาจะถูกลำเลียงด้วยระบบสายพานลำเลียงพร้อมกับมีฝาครอบมิดชิดเพื่อป้องกันฝุ่นของเชื้อเพลิงกระจายไปในอากาศ

ระบบการเผาไหม้

บริษัทใช้เทคโนโลยีเตาเผาที่จะต้องมีการควบคุมที่ดีเพื่อป้องกันไม่ให้เกิดมลพิษและรบกวนต่อสิ่งแวดล้อม โดยเทคโนโลยีเตาเผาที่บริษัทใช้แบ่งเป็น 2 ประเภทดังนี้

- 1) เทคโนโลยีเตาเผาแบบตะแกรง (Moving Grate) เป็นระบบที่ใช้กันอย่างแพร่หลาย โดยระบบการทำงานของเตาเผาแบบ Moving Grate ประกอบด้วยตะแกรงที่สามารถเคลื่อนที่ได้และมีการเผาไหม้อยู่บนตะแกรงนี้ โดยขณะเผาไหม้ตะแกรงจะเคลื่อนที่และ

ลำเลียงจากจุดเริ่มต้นถึงจุดสุดท้าย ตะกรับอากาศถูกจัดแบ่งให้เป็นพื้นที่ย่อยเฉพาะ ซึ่งทำให้สามารถปรับปริมาณอากาศเพื่อใช้ในการเผาไหม้ได้อย่างอิสระ และทำให้สามารถเผาไหม้ได้แม้ขณะที่มีค่าความร้อนต่ำ

- 2) เทคโนโลยีเตาเผาแบบฟลูอิดไดซ์เบด (Fluidized Bed) เตาเผาแบบฟลูอิดไดซ์เบดทำงานโดยอาศัยหลักการที่อนุภาคของแข็งที่รวมตัวเป็น Bed (วัสดุที่เติมเข้าไปในเตาเพื่อช่วยให้เกิดการเผาไหม้ต่อเนื่อง) ทำหน้าที่เป็นเชื้อเพลิงสำหรับการเผาไหม้ที่ถูกทำให้ลอยตัวขึ้นอันเนื่องมาจากอากาศที่เป่าเข้าด้านข้างทำให้มันมีพฤติกรรมเหมือนกับของไหล เตาเผาประเภทนี้โดยทั่วไปจะมีรูปร่างเป็นทรงกระบอกตั้ง และวัสดุที่ทำ Bed มักทำมาจากทราย ซิลิกา หินปูน หรือวัสดุเซรามิก โดยเตาเผาที่มีชื่อได้เปรียบที่สามารถลดปริมาณสารอันตรายได้ใน Bed และมีประสิทธิภาพเชิงความร้อนสูง สามารถใช้ได้กับเชื้อเพลิงหลากหลายประเภท

ระบบการผลิตไอน้ำ

- 1) หม้อต้มไอน้ำ (Steam Boiler) เป็นอุปกรณ์ต้นกำเนิดของกระบวนการผลิตไฟฟ้า โดยน้ำที่จะต้มให้กลายเป็นไอจะอยู่ในท่อหรือหลอดน้ำที่จะรับความร้อนจากการนำพา และการแผ่รังสีความร้อนจากห้องเผาไหม้ที่ทำการเผาไหม้เชื้อเพลิงที่ถูกป้อนเข้ามาจากเชื้อเพลิงที่อยู่หน้าหม้อต้มไอน้ำ ซึ่งมีการควบคุมการป้อนให้มีปริมาณสม่ำเสมอตามความต้องการพลังงานของระบบไอน้ำ ไอน้ำที่เกิดจากการรับความร้อนจากห้องเผาไหม้จะถูกแยกออกจากน้ำ และจะรับความร้อนอีกครั้งหนึ่งจนกลายเป็นไอน้ำที่อุณหภูมิสูงก่อนที่จะถูกส่งเข้าไปยังกังหันไอน้ำ
- 2) กังหันไอน้ำ (Steam Turbine) เป็นอุปกรณ์ที่จะเปลี่ยนพลังงานความร้อนให้เป็นพลังงานกล โดยไอน้ำที่ได้จากหม้อต้มไอน้ำ ซึ่งเป็นไอน้ำแรงดันสูงจะถูกส่งเข้ามายังกังหันไอน้ำทางท่อและจะถูกฉีดเข้าไปยังกังหันไอน้ำด้วยหัวฉีดที่จะไปทำให้ตัวกังหันหมุนรอบตัวเอง การหมุนของกังหันไอน้ำ นี้จะถูกควบคุมความเร็วตามต้องการได้ โดยอุปกรณ์ควบคุมที่มีความเที่ยงตรงสูงมาก กังหันไอน้ำนี้จะมีกำลังขับตามขนาดและข้อกำหนดที่ระบุไว้สำหรับการทำงานที่ต้องการ เพื่อการส่งกำลังไปยังเครื่องกำเนิดไฟฟ้า
- 3) เครื่องควบแน่นไอน้ำ (Condenser) เป็นอุปกรณ์ที่รับไอน้ำที่ออกจากกังหันไอน้ำ ซึ่งเป็นไอน้ำแรงดันต่ำ โดยจะมีท่อน้ำเย็นผ่านเพื่อลดอุณหภูมิและทำการเปลี่ยนสถานะของไอน้ำให้กลับเป็นน้ำดังเดิม น้ำนี้เรียกว่าน้ำคอนเดนเสท (Condensate Water) และจะถูกสูบกลับไปยังถังน้ำเติมหม้อไอน้ำ เพื่อเริ่มกระบวนการใหม่อีกครั้งหนึ่ง เป็นเช่นนี้เสมอไป

ระบบผลิตไฟฟ้า

เครื่องกำเนิดไฟฟ้า (Generator) เป็นอุปกรณ์ที่จะเปลี่ยนพลังงานกลเป็นพลังงานไฟฟ้า เป็นอุปกรณ์สำคัญสำหรับโครงการที่จะผลิตไฟฟ้าเพื่อจำหน่ายออกไป โดยตัวเครื่องมีหน้าที่เหนี่ยวนำแม่เหล็กไฟฟ้าเพื่อแปลงการหมุนทางเครื่องกลเป็นไฟฟ้ากระแสตรง เพื่อส่งต่อไปยังเครื่องแปลงกระแสไฟฟ้า (Inverter) และส่งผ่านไปยังหม้อแปลงไฟฟ้า (Transformer) เพื่อจำหน่ายเข้าสู่ระบบสายส่งของการไฟฟ้าต่อไป

ดังนั้น เทคโนโลยีที่บริษัทเลือกใช้ได้รับการออกแบบให้มีการจัดการสิ่งแวดล้อมในภาพรวมอย่างเป็นระบบ นอกจากนี้โครงการได้มีการออกแบบให้มีการติดตั้งระบบตรวจวัดการปล่อยมลพิษจากปล่องระบายแบบต่อเนื่อง (Continuous Emission Monitoring System :CEMs) ซึ่งสามารถส่งข้อมูลการตรวจวัดไปแสดงค่าที่ห้องควบคุมการผลิตและที่หน่วยงานราชการตามที่กฎหมายกำหนด ส่วนแถ้าที่เกิดจากการเผาไหม้จะถูกลำเลียงเพื่อส่งต่อไปยังบริษัทที่ได้รับอนุญาตจากหน่วยงานราชการไปดำเนินการกำจัดต่อไป

ข้อดีของโรงไฟฟ้าพลังงานความร้อนจากขยะ	ข้อจำกัดของโรงไฟฟ้าพลังงานความร้อนจากขยะ
1. ช่วยลดปัญหาการบริหารจัดการ และมลพิษต่างๆที่เกิดจากการจัดการขยะ	1. เงินลงทุน ค่าใช้จ่ายการดำเนินงาน และค่าบำรุงรักษาค่อนข้างสูง
2. เพิ่มมูลค่าให้ขยะ จากการนำกลับมาใช้ใหม่ด้วยการเปลี่ยนเป็นพลังงาน	2. การก่อสร้างโรงไฟฟ้ายังต้องอาศัยการให้ข้อมูลและการทำความเข้าใจกับชุมชน
3. เป็นแหล่งสร้างพลังงานไฟฟ้าทดแทนและไฟฟ้าสำรอง เพิ่มความมั่นคงทางก้านพลังงานไฟฟ้าให้กับประเทศ	
4. สร้างอาชีพให้กับชุมชนบริเวณรอบโรงไฟฟ้า	

4. ธุรกิจผลิตและจำหน่ายน้ำเพื่อการอุปโภคบริโภค

ผังการทำงานของระบบผลิตน้ำประปา



น้ำดิบเป็นวัตถุดิบที่สำคัญในการประกอบธุรกิจให้บริการด้านสาธารณูปโภค โดยมีการจัดการวัตถุดิบประเภทต่างๆ ดังนี้

1. การจัดหาแหล่งน้ำ ธุรกิจผลิตและจำหน่ายน้ำ เป็นธุรกิจที่จำเป็นต้องมีแหล่งน้ำดิบที่เพียงพอไว้สำหรับการจำหน่าย โดยบริษัทได้จัดหา น้ำดิบจาก 3 แหล่ง เพื่อให้บริการ
2. บ่อเก็บน้ำของกลุ่มบริษัท ซึ่งเป็นบ่อเก็บน้ำที่รับน้ำทั้งจากน้ำฝนและน้ำท่าที่ไหลเข้าแหล่งเก็บน้ำ ทั้งนี้ได้มีการศึกษาถึงความพอเพียง ของน้ำดิบให้เพียงพอต่อความต้องการทั้งในปัจจุบันและอนาคต โดยต้องจัดหาน้ำดิบที่มีคุณภาพตามมาตรฐานที่กำหนด รวมถึง การศึกษาถึงปริมาณน้ำฝน และปริมาณน้ำท่าที่ไหลเข้าแหล่งเก็บน้ำเพื่อพิจารณาความสมดุลน้ำของสระเก็บน้ำ
3. เสาที่ดินซึ่งมีบ่อน้ำจากแหล่งใกล้เคียง หรือการทำสัญญาให้สิทธิใช้น้ำ ซึ่งบริษัทได้ประเมินถึงความเพียงพอของความต้องการใช้น้ำ โดยต้องพิจารณาความจุเก็บกักของบ่อน้ำ ขนาดพื้นที่ รวมถึงการคำนวณสมดุลย์น้ำจากวิธีการคำนวณปริมาณน้ำท่าที่ไหลเข้าบ่อเก็บ น้ำจากสถิติของปริมาณน้ำฝนรายเดือน
4. การจัดหาอุปกรณ์และขั้นตอนการผลิต
 - 1) การผลิตน้ำประปา โรงสูบน้ำจะสูบน้ำดิบจากแหล่งน้ำขึ้นมาโดยจะกำจัดเศษวัชพืชหรือสิ่งแขวงลอย ก่อนนำน้ำดิบเข้าสู่ กระบวนการผลิตน้ำประปา โดยเติมสารเคมีเพื่อปรับสภาพความเป็นกรดด่างและช่วยให้เกิดการตกตะกอนที่เร็วขึ้น ผ่านกระบวนการกรองและการเติมคลอรีนเพื่อฆ่าเชื้อโรคก่อนตรวจสอบคุณภาพและส่งจ่ายเป็นน้ำประปาต่อไป
 - 2) การผลิตและจำหน่ายน้ำเพื่ออุตสาหกรรม สำหรับระบบผลิตน้ำเพื่ออุตสาหกรรม บริษัทใช้ระบบ Reverse Osmosis ที่มีกำลังการผลิต 13,000 ลูกบาศก์เมตรต่อวัน แบ่งเป็น 2 Phase คือ Phase 1 มีกำลังการผลิต 5,000 ลบ.ม./วัน และ Phase 2 มีกำลังการผลิต 8,000 ลบ.ม./วัน ซึ่งเป็นระบบการกรองที่ใช้เยื่อกรองที่มีความละเอียดสูง ทำให้สารละลาย สิ่งปนเปื้อน รวมทั้งเชื้อโรคต่างๆ ที่มีขนาดใหญ่กว่าเยื่อกรอง ไม่สามารถแทรกตัวผ่านไปได้ โดยสารละลายและสิ่งปนเปื้อนจะถูกแยกออกจากน้ำดี และกำจัดออกจากระบบ เพื่อป้องกันการตกค้างและสะสมในเยื่อเมมเบรน ทั้งนี้มีระบบท่อน้ำเพื่อระบบประปาและอุตสาหกรรม เป็นระยะทางประมาณ 11 กิโลเมตร ระบบ RO ผ่านกระบวนการกรอง 4 ขั้นตอน ดังนี้
 - 2.1 Sediment Filter เป็นการกรองตะกอนหยาบขั้นต้น โดยตะกอนหยาบสิ่งสกปรกที่ปะปนมากับน้ำทุกชนิด เช่น ทรายละเอียด สนิมเหล็ก เศษผง จุลินทรีย์และสามารถกรองสิ่งเล็กกว่าเส้นผมได้ถึง 5 เท่า โดยเยื่อกรองเป็น Polypropylene Filter ขนาด 5 ไมครอน เป็นการปรับสภาพน้ำระดับหนึ่ง เพื่อยืดอายุการใช้งานของเยื่อกรองเมมเบรน
 - 2.2 Pre-Carbon Filter สารกรองจะเป็นถ่านกัมมันต์ (Activated carbon) ซึ่งจะลดปริมาณคลอรีนในน้ำที่ละลายเยื่อเมมเบรน นอกจากนี้ยังสามารถปรับปรุง สี กลิ่น และรสชาติของน้ำ

- 2.3 RO Membrane จะสามารถจัดสิ่งปนเปื้อนในน้ำ เป็นกระบวนการที่ใช้แรงดันน้ำผ่านเยื่อกรอง ซึ่งเป็นเยื่อกรองที่สามารถให้น้ำซึมผ่านได้ มีรูขนาด 0.001 ไมครอน มีสัดส่วนในการแยกสารละลาย (Salt Rejection) สามารถแยก สารเคมีโลหะหนัก เช่น ตะกั่ว ปรีอท แคดเมียมและเชื้อโรคต่างๆ ออกจากน้ำได้มากถึง 95% - 99.8%
- 2.4 Post – carbon Filter สารกรองจะเป็นถ่านกัมมันต์ (Activated carbon) เป็นขั้นตอนสุดท้ายของระบบการกรอง ขจัดกลิ่นหรือก๊าซที่ยังคงเหลือในน้ำและปรับรสชาติของน้ำให้เป็นธรรมชาติ

ผังการทำงานของระบบผลิตน้ำ Reverse Osmosis

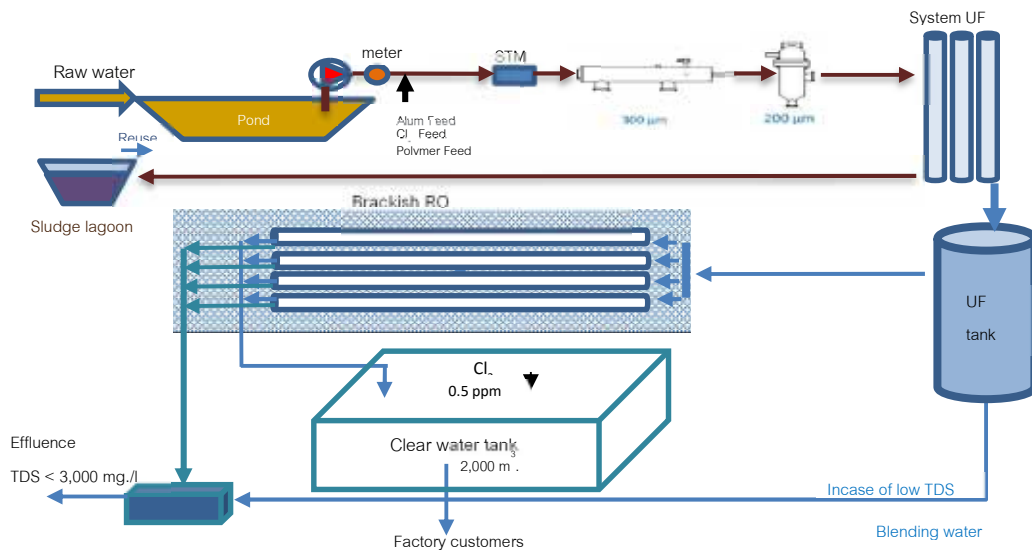

5. ธุรกิจเทคโนโลยีสารสนเทศและการสื่อสาร

การสรรหาบุคลากร

เนื่องจากภาระให้บริการหลักของธุรกิจเทคโนโลยีสารสนเทศ ต้องมีบุคลากรที่มีความรู้และความเชี่ยวชาญ ที่ทำให้การดำเนินธุรกิจด้าน Maintenance Services and Outsourcing Services เกิดประสิทธิภาพและเป็นไปตามความต้องการของลูกค้า บริษัทจึงสรรหาบุคลากร ผู้มีความรู้และความเชี่ยวชาญเฉพาะด้าน พร้อมทั้งจัดให้มีการอบรมทั้งภายในและภายนอกองค์กรทั้งในเชิงเทคนิคและทักษะในด้านอื่นๆ รวมถึงมีการทบทวนและปรับปรุงผลประโยชน์และสวัสดิการต่างๆของพนักงานอย่างสม่ำเสมอ เพื่อให้บุคลากรที่คัดสรรมานั้นมีคุณภาพชีวิตที่ดีและมีความพร้อมที่จะให้บริการเพื่อสร้างความพึงพอใจ และมูลค่าเพิ่มทางธุรกิจแก่กลุ่มบริษัทและลูกค้า

การพัฒนาคุณภาพและความสม่ำเสมอในการให้บริการ

ส่วนสำคัญในการดำเนินธุรกิจการให้บริการที่ดีนั้นจำเป็นต้องให้ความใส่ใจและให้บริการแก่ลูกค้าอย่างใกล้ชิดและสม่ำเสมอ นอกจากนี้ยัง ต้องมีการพัฒนาคุณภาพการให้บริการเพื่อประโยชน์เพิ่มของลูกค้า โดยร่วมกับลูกค้าในการให้คำปรึกษาและสนับสนุนในด้านเทคนิค และ Man Power ในการพัฒนาองค์กรของลูกค้า ซึ่งเป็นกลยุทธ์ในการรักษารฐานลูกค้าเดิมให้ยังคงพึงพอใจในการใช้บริการของบริษัท เสมอมา นอกจากนี้ยังจัดให้มีวิศวกรผู้บริหารงานโครงการ (Project Manager) คอยให้คำปรึกษาและประสานงานระหว่างลูกค้า ทีมงานและสำนักงานเพื่อให้เกิดความคล่องตัว และรวดเร็วในการดูแลลูกค้าแต่ละโครงการ รวมถึงการจัดให้มี IT Help Desk ในส่วนกลางเพื่อคอยแก้ปัญหาเบื้องต้น และคอยประสานงานกับหน่วยงานต่างๆ เพื่อความสะดวกรวดเร็วในการให้บริการแก่ลูกค้า

1.2.4 ทรัพย์สินที่ใช้ในการประกอบธุรกิจ

สินทรัพย์ที่ใช้ในการประกอบธุรกิจ

สินทรัพย์หลักที่ใช้ในการประกอบธุรกิจผลิตไฟฟ้าจากพลังงานทดแทนของบริษัทและบริษัทย่อยมี 3 ประเภท คือ

1. ที่ดินและส่วนปรับปรุงที่ดินที่ใช้เป็นที่ตั้งโรงไฟฟ้าพลังงานทดแทน
2. เครื่องจักรและอุปกรณ์ในการผลิตไฟฟ้า ได้แก่ แผงโซลาร์เซลล์ อินเวอร์เตอร์ กังหัน เครื่องจักรต่างๆ เป็นต้น
3. สินทรัพย์ไม่มีตัวตน ได้แก่ สิทธิในใบอนุญาตซื้อขายไฟฟ้า เป็นต้น

ตารางแสดงลักษณะสินทรัพย์ที่ใช้ในการดำเนินงาน

ประเภท/ลักษณะทรัพย์สิน	ลักษณะกรรมสิทธิ์	มูลค่าสุทธิในประเทศ (ล้านบาท)	มูลค่าสุทธิต่างประเทศ (ล้านบาท)	มูลค่ารวม (ล้านบาท)	ภาระผูกพัน
ที่ดินและส่วนปรับปรุงที่ดิน	บริษัทและบริษัทย่อย	6,006.31	-	6,006.31	ติดภาระจำนองกับสถาบันการเงินเป็นส่วนใหญ่
อาคารและส่วนปรับปรุงอาคาร	บริษัทและบริษัทย่อย	2,591.75	1,698.15	4,289.90	ติดภาระจำนองกับสถาบันการเงิน
ห้องชุดสำนักงานและส่วนปรับปรุง	บริษัทและบริษัทย่อย	22.82	-	22.82	ติดภาระจำนองกับสถาบันการเงิน
งานระหว่างก่อสร้าง	บริษัทและบริษัทย่อย	3,301.97	5,845.54	9,147.51	ไม่มีภาระผูกพัน
เครื่องจักรและอุปกรณ์	บริษัทและบริษัทย่อย	21,171.47	17,630.88	38,802.35	ติดภาระจำนองกับสถาบันการเงิน
ระบบสาธารณูปโภค	บริษัทและบริษัทย่อย	883.76	63.70	947.46	ติดภาระจำนองกับสถาบันการเงิน
เครื่องตกแต่งและอุปกรณ์สำนักงาน	บริษัทและบริษัทย่อย	136.86	17.67	154.53	ไม่มีภาระผูกพัน
ยานพาหนะ	บริษัทและบริษัทย่อย	22.70	0.48	23.18	ติดภาระสัญญาเช่าซื้อ
รวม		34,137.65	25,256.42	59,394.07	

สัญญาซื้อขายไฟฟ้าของโครงการโรงไฟฟ้าพลังงานทดแทนที่ดำเนินการเชิงพาณิชย์แล้ว

สรุปสัญญาซื้อขายไฟฟ้าของโครงการโรงไฟฟ้าพลังงานทดแทนที่ดำเนินการเชิงพาณิชย์แล้ว ข้อมูล ณ วันที่ 31 ธันวาคม 2565 ดังนี้

ประเภทสัญญา	รูปแบบ/อัตราซื้อไฟฟ้า	จำนวนโครงการ	กำลังการผลิตตามปริมาณเสนอขายตาม PPA (เมกะวัตต์)	ระยะเวลาตามสัญญา (ปี)
สัญญาซื้อขายไฟฟ้าในประเทศไทย				
1	โครงการโรงไฟฟ้าพลังงานแสงอาทิตย์ Adder 8.00 บาท/หน่วย	4	7.00	10
2	โครงการโรงไฟฟ้าพลังงานแสงอาทิตย์ Adder 6.50 บาท/หน่วย	2	5.95	10
3	โครงการโรงไฟฟ้าพลังงานแสงอาทิตย์ Feed-in Tariff 5.66 บาท/หน่วย	82	491.70	25
4	โครงการโรงไฟฟ้าพลังงานแสงอาทิตย์ Feed-in Tariff 5.377 บาท/หน่วย	6	30.95	25
5	โครงการโรงไฟฟ้าพลังงานแสงอาทิตย์ Feed-in Tariff 4.12 บาท/หน่วย	6	28.00	25
6	โครงการโรงไฟฟ้าพลังงานความร้อนจากขยะ Adder 3.50 บาท/หน่วย	2	18.00	7

ประเภทสัญญา	รูปแบบ/อัตรารับซื้อไฟฟ้า	จำนวนโครงการ	กำลังการผลิตตามปริมาณเสนอขายตาม PPA (เมกะวัตต์)	ระยะเวลาตามสัญญา (ปี)
7	โครงการโรงไฟฟ้าพลังงานความร้อนจากขยะ Feed-in Tariff 2.39+FiTv+Premium บาท/ หน่วย	1	6.00	20
8	โครงการโรงไฟฟ้าพลังงานแสงอาทิตย์ติดตั้งร่วมกับแบตเตอรี่ Feed-in Tariff 1.0295+FiTv บาท/ หน่วย	1	16.00	20
รวมสัญญาซื้อขายไฟฟ้าในประเทศไทย		104	603.60	
สัญญาซื้อขายไฟฟ้าที่ประเทศเวียดนาม				
1	โครงการโรงไฟฟ้าพลังงานแสงอาทิตย์ Feed-in Tariff 9.35 US cents/kWh	6	286.72	20
2	โครงการโรงไฟฟ้าพลังงานแสงอาทิตย์ Feed-in Tariff 7.09 US cents/kWh	3	550.00	20
3	โครงการโรงไฟฟ้าพลังงานลม Feed-in Tariff 8.5 US cents/kWh	1	50.00	20
รวมสัญญาซื้อขายไฟฟ้าที่ประเทศเวียดนาม		10	886.72	
รวมซื้อสัญญาขายไฟฟ้าที่ดำเนินการเชิงพาณิชย์แล้ว		114	1,490.32	

(1) ไม่รวมโครงการที่มีการโอนสิทธิรายได้สุทธิเข้า SUPEREIF

(2) รวมโครงการ SPP Hybrid กำลังการผลิตตามปริมาณเสนอขายตาม PPA 16 เมกะวัตต์ ที่เปิดดำเนินการเชิงพาณิชย์ เมื่อวันที่ 20 มกราคม 2566

(3) ไม่รวมกำลังการผลิตจากโครงการ Private PPA ที่มีกำลังการผลิตประมาณ 4.06 เมกะวัตต์

สัญญาซื้อขายน้ำ

ณ วันที่ 31 ธันวาคม 2565 กลุ่มบริษัทที่มีสัญญาซื้อขายน้ำกับภาคอุตสาหกรรมและการปกครองส่วนท้องถิ่น ดังนี้

ลำดับ	สัญญาซื้อขายน้ำ	ปริมาณจำหน่ายขั้นต่ำ	อัตราค่าน้ำ บาท/ลบ.ม.	ระยะเวลา
1	สัญญาซื้อขายน้ำประปา ณ พื้นที่จ่ายน้ำตำบลสำนักบก การประปาส่วนภูมิภาคสาขาบ้านบึง	3,600 – 7,200 ลบ.ม./วัน	11.53	10 ปี
2	สัญญาซื้อขายน้ำประปาในพื้นที่ กปภ.สาขาภูเก็ต สถานีผลิตน้ำบางวาด	6,100 ลบ.ม./วัน	13.36	5 ปี
3	สัญญาซื้อขายน้ำประปาในพื้นที่ ต.กระทุ้ง(ฝั่งตะวันตก) กปภ.สาขาภูเก็ต	2,400 ลบ.ม./วัน	13.00	5 ปี
4	สัญญาซื้อขายน้ำประปาในพื้นที่ ต.กระทุ้ง(ฝั่งตะวันออก) กปภ.สาขาภูเก็ต	2,400 ลบ.ม./วัน	11.40	5 ปี
5	สัญญาซื้อขายน้ำประปาในพื้นที่ ต.ฉลอง (DMA18) กปภ.สาขาภูเก็ต	3,000 ลบ.ม./วัน	11.35	5 ปี
6	สัญญาซื้อขายน้ำประปาในพื้นที่ ต.ฉลอง กปภ.สาขาภูเก็ต	2,400 ลบ.ม./วัน	12.00	5 ปี
7	สัญญาซื้อ-ขาย น้ำดิบเพื่ออุตสาหกรรม นิคมอุตสาหกรรมอมตะนคร	5,000,000 ลบ.ม./ปี	7.20	25 ปี
8	สัญญาซื้อขายน้ำเพื่ออุตสาหกรรม สำหรับนิคมอุตสาหกรรมสมุทรสาคร	3,000 ลบ.ม./วัน	18.00	2 ปี
9	สัญญาดำเนินการน้ำเพื่อการอุปโภค ต.ชัยมงคล จ.สมุทรสาคร	13,000 ลบ.ม./วัน	19.23	30 ปี
10	สัญญาซื้อขายน้ำประปา นิคมอุตสาหกรรมอมตะนคร	2.52 ล้าน ลบ.ม./ปี	5.28	20 ปี
11	สัญญาซื้อขายน้ำประปา ณ พื้นที่จ่ายน้ำตำบลหนองบอนแดง การประปาส่วนภูมิภาคสาขาบ้านบึง	3,600 – 7,200 ลบ.ม./ปี	10.49	10 ปี

นโยบายการลงทุนในบริษัทย่อยและบริษัทร่วม

ปัจจุบันบริษัทมีบริษัทย่อยจำนวน 118 บริษัท และมีบริษัทร่วมจำนวน 2 บริษัท บริษัทมีนโยบายการลงทุนในบริษัทย่อยและบริษัทร่วม โดยจะพิจารณาจากธุรกิจที่ส่งเสริมและสนับสนุนต่อการทำธุรกิจของบริษัทหรือเป็นธุรกิจที่มีแนวโน้มจะเติบโตในอนาคต รวมถึงพิจารณาจากอัตราผลตอบแทนที่ได้รับจากการลงทุนควบคู่ไปด้วย

อย่างไรก็ดี เมื่อบริษัทเข้าลงทุนในบริษัทย่อยและบริษัทร่วมแล้ว บริษัทได้จัดให้มีนโยบายการกำกับดูแลบริษัทย่อยและบริษัทร่วมที่สามารถควบคุมดูแลการจัดการดำเนินงาน เพื่อรักษาผลประโยชน์ในเงินลงทุนของบริษัท ปรากฏในข้อ 6.1.1 นโยบายและแนวปฏิบัติที่เกี่ยวกับคณะกรรมการ ข้อย่อยที่ 8 นโยบายการกำกับดูแลบริษัทย่อยและบริษัทร่วม

1.2.5 งานที่ยังไม่ส่งมอบ

เนื่องจากลักษณะธุรกิจพลังงานทดแทนของบริษัทเป็นลักษณะสัญญาระยะยาว อายุสัญญาอยู่ระหว่าง 20 - 25 ปี โดยมีอายุสัญญาของโครงการจำหน่ายไฟฟ้าพลังงานทดแทนคงเหลือ ดังนี้

	อายุสัญญาคงเหลือ (ปี) ข้อมูล ณ วันที่ 31 ธ.ค. 65	จำนวน โครงการ	กำลังการผลิตตามปริมาณเสนอ ขายตาม PPA (เมกะวัตต์) ⁽¹⁾
1	ต่ออายุอัตโนมัติทุก 1 ปี	1	5.000
2	ต่ออายุอัตโนมัติทุก 5 ปี	7	25.95
3	อายุสัญญาคงเหลือ 16 – 17 ปี	6	286.72
4	อายุสัญญาคงเหลือ 17 – 18 ปี	82	1,036.95
5	อายุสัญญาคงเหลือ 18 – 19 ปี	10	86.70
6	อายุสัญญาคงเหลือ 19 – 20 ปี ⁽²⁾	2	21.00
7	อายุสัญญาคงเหลือ 20 – 21 ปี	6	28.00
รวม⁽³⁾		114	1,490.32

(1) ไม่รวมโครงการที่มีการโอนสิทธิรายได้สุทธิเข้า SUPEREIF

(2) รวมโครงการ SPP Hybrid กำลังการผลิตตามปริมาณเสนอขายตาม PPA 16 เมกะวัตต์ ที่เปิดดำเนินการเชิงพาณิชย์ เมื่อวันที่ 20 มกราคม 2566

(3) ไม่รวมกำลังการผลิตจากโครงการ Private PPA ที่มีกำลังการผลิตประมาณ 4.06 เมกะวัตต์

1.3 โครงสร้างการถือหุ้นของกลุ่มบริษัท

1.3.1 โครงสร้างการถือหุ้นของบริษัท

โครงสร้างการถือหุ้นในประเทศไทย



บริษัท สุปเปอร์ เอนเนอร์ยี คอร์ปอเรชั่น จำกัด (มหาชน)

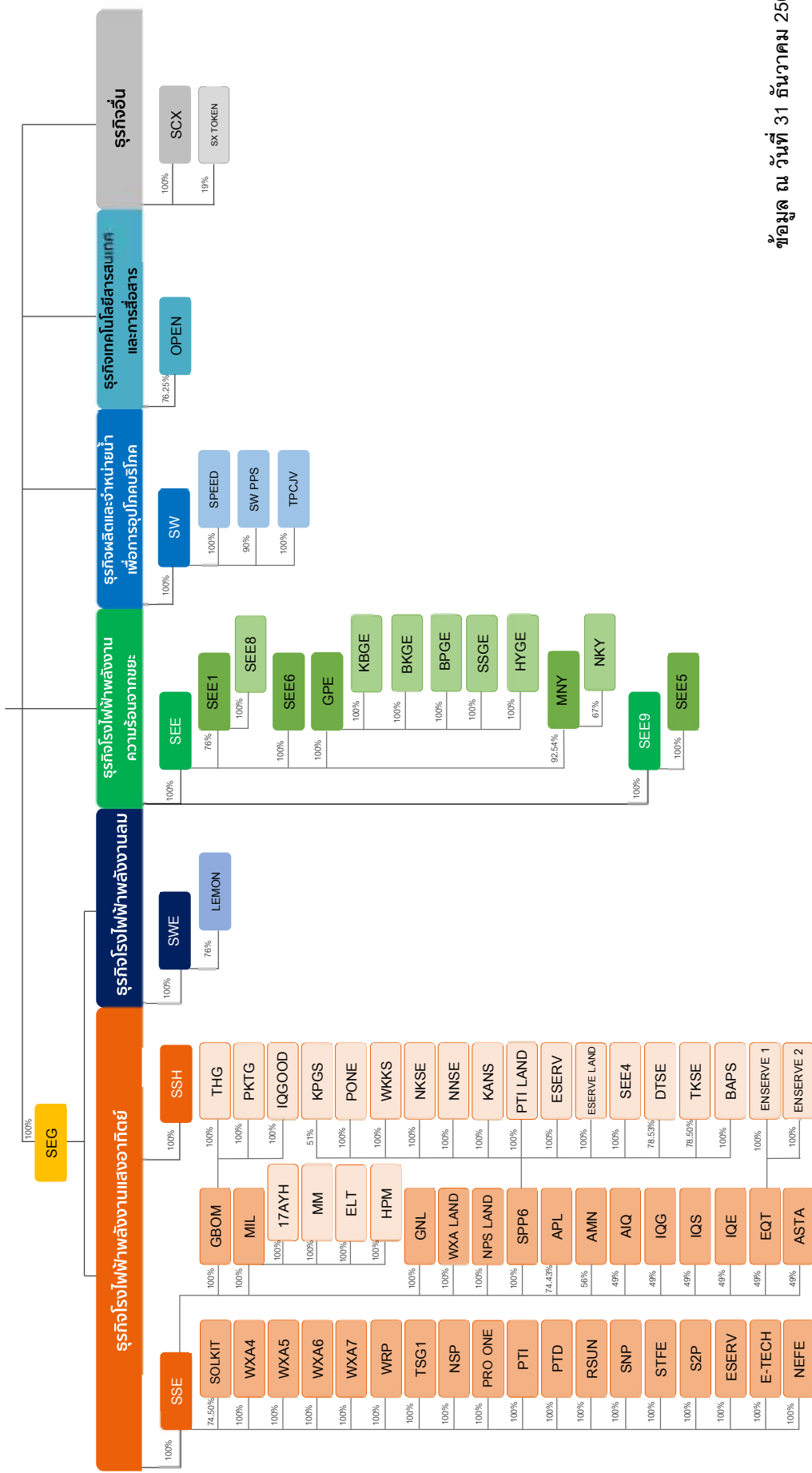

ข้อมูล ณ วันที่ 31 ธันวาคม 2565

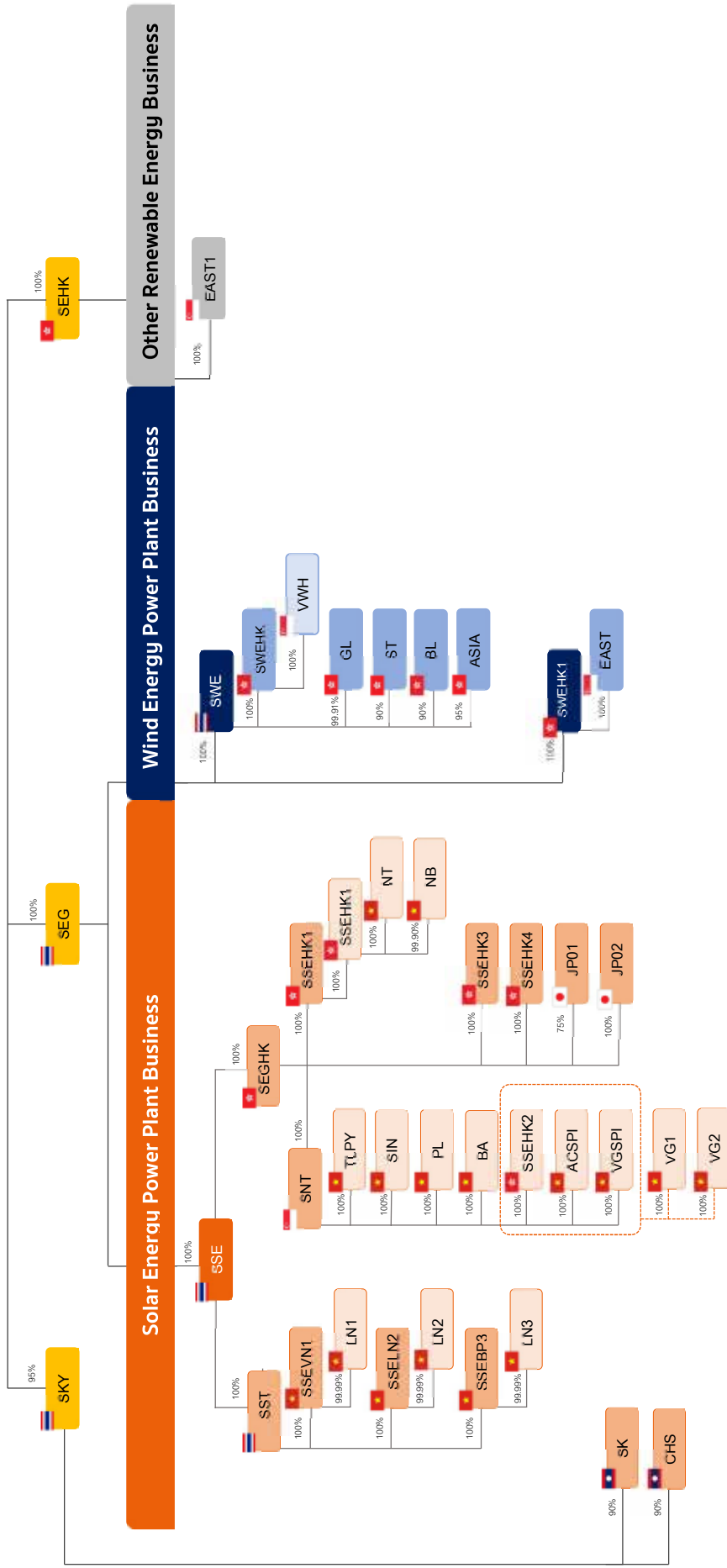

ตารางแสดงรายละเอียดของบริษัทร่วม ณ วันที่ 31 ธันวาคม 2565

ที่	บริษัท	ชื่อย่อ	ลักษณะธุรกิจ	สกุลเงิน	ทุนจดทะเบียน	ทุนจดทะเบียนชำระแล้ว	ชนิดของหุ้น	(%)การถือหุ้น	(%)การออกเสียง
กลุ่มธุรกิจพลังงานทดแทน									
1	บริษัท ซุปเปอร์ เอนเนอร์ยี กรุ๊ป จำกัด	SEG	ลงทุนในกิจการพลังงานทดแทน	บาท	10,000,000,000	10,000,000,000	สามัญ	100%	100%
2	บริษัท ซุปเปอร์ โซลาร์ (ประเทศไทย) จำกัด	SST	ลงทุนในกิจการพลังงานทดแทน	บาท	1,000,000,000	1,000,000,000	สามัญ	100%	100%
3	บริษัท ซุปเปอร์ วินด์ เอนเนอร์ยี จำกัด	SWE	ลงทุนในธุรกิจผลิตกระแสไฟฟ้าพลังงานลม	บาท	5,000,000,000	5,000,000,000	สามัญ	100%	100%
4	บริษัท ซุปเปอร์ สกาย เอนเนอร์ยี จำกัด	SKY	ลงทุนในกิจการพลังงานทดแทน	บาท	5,000,000,000	5,000,000,000	สามัญ	95%	95%
กลุ่มธุรกิจพลังงานทดแทนในประเทศไทย									
ธุรกิจโรงไฟฟ้าพลังงานแสงอาทิตย์									
5	บริษัท ซุปเปอร์ โซลาร์ เอนเนอร์ยี จำกัด	SSE	ลงทุนในกิจการพลังงานทดแทน	บาท	10,000,000,000	10,000,000,000	สามัญ	100%	100%
6	บริษัท ซุปเปอร์ โซลาร์ ไฮบริด จำกัด	SSH	ผลิตและจำหน่ายกระแสไฟฟ้าพลังงานแสงอาทิตย์	บาท	600,000,000	600,000,000	สามัญ	100%	100%
7	บริษัท 17 อัญมณีโร โอลดิง จำกัด	17AYH	ผลิตและจำหน่ายกระแสไฟฟ้าพลังงานแสงอาทิตย์	บาท	1,320,000,000	1,320,000,000	สามัญ	100%	100%
8	บริษัท กรีน โป-โม มหาสารคาม จำกัด	GBOM	ผลิตและจำหน่ายกระแสไฟฟ้าพลังงานแสงอาทิตย์	บาท	280,000,000	280,000,000	สามัญ	100%	100%
9	บริษัท กาญจนบุรี โซลาร์ เอนเนอร์ยี จำกัด	KANSE	ผลิตและจำหน่ายกระแสไฟฟ้าพลังงานแสงอาทิตย์	บาท	160,000,000	40,075,000	สามัญ	100%	100%
10	บริษัท โคกปีตอง โซลาร์ เอนเนอร์ยี จำกัด	KPGSE	ผลิตและจำหน่ายกระแสไฟฟ้าพลังงานแสงอาทิตย์	บาท	100,000	100,000	สามัญ	100%	100%
11	บริษัท เอสพีที ทิค จำกัด	SPP6	ผลิตและจำหน่ายกระแสไฟฟ้าพลังงานแสงอาทิตย์	บาท	669,000,000	669,000,000	สามัญ	100%	100%
12	บริษัท โซลิติค โซลาร์ จำกัด	SOLKIT	ผลิตและจำหน่ายกระแสไฟฟ้าพลังงานแสงอาทิตย์	บาท	85,000,000	85,000,000	สามัญและ บุริมสิทธิ	74.50%	74.50%
13	บริษัท ดับบลิวเอ็กซ์ไธ 4 จำกัด	WXA4	ผลิตและจำหน่ายกระแสไฟฟ้าพลังงานแสงอาทิตย์	บาท	85,000,000	85,000,000	สามัญและ บุริมสิทธิ	100%	100%
14	บริษัท ดับบลิวเอ็กซ์ไธ 5 จำกัด	WXA5	ผลิตและจำหน่ายกระแสไฟฟ้าพลังงานแสงอาทิตย์	บาท	85,000,000	85,000,000	สามัญและ บุริมสิทธิ	100%	100%
15	บริษัท ดับบลิวเอ็กซ์ไธ 6 จำกัด	WXA6	ผลิตและจำหน่ายกระแสไฟฟ้าพลังงานแสงอาทิตย์	บาท	85,000,000	85,000,000	สามัญและ บุริมสิทธิ	100%	100%
16	บริษัท ดับบลิวเอ็กซ์ไธ 7 จำกัด	WXA7	ผลิตและจำหน่ายกระแสไฟฟ้าพลังงานแสงอาทิตย์	บาท	85,000,000	85,000,000	สามัญและ บุริมสิทธิ	100%	100%

ที่	บริษัท	ชื่อย่อ	ลักษณะธุรกิจ	สกุลเงิน	ทุนจดทะเบียน	ทุนจดทะเบียนชำระแล้ว	ชนิดของหุ้น	(%)การถือหุ้น	(%)การออกเสียง
17	บริษัท ดับเบิลยูอาร์พี อินเนอร์จี จำกัด	WRP	ผลิตและจำหน่ายกระดาษไฟฟ้าพลังงานแสงอาทิตย์	บาท	655,000,000	655,000,000	สามัญและ บุริมสิทธิ	100%	100%
18	บริษัท ดินทอง โซลาร์ เอนเนอร์ยี จำกัด	DTSE	ผลิตและจำหน่ายกระดาษไฟฟ้าพลังงานแสงอาทิตย์	บาท	26,400,000	6,675,000	สามัญ	78.53%	78.53%
19	บริษัท ดั้งแย้มกรีนพาวเวอร์ วัน จำกัด	TSG1	ผลิตและจำหน่ายกระดาษไฟฟ้าพลังงานแสงอาทิตย์	บาท	68,000,000	68,000,000	สามัญ	100%	100%
20	บริษัท ทาตะโก โซลาร์ เอนเนอร์ยี จำกัด	TKSE	ผลิตและจำหน่ายกระดาษไฟฟ้าพลังงานแสงอาทิตย์	บาท	24,800,000	6,275,000	สามัญ	78.50%	78.50%
21	บริษัท ไทย กรีน จำกัด	THG	ผลิตและจำหน่ายกระดาษไฟฟ้าพลังงานแสงอาทิตย์	บาท	121,000,000	121,000,000	สามัญ	100%	100%
22	บริษัท นอร์ท โซลาร์ พาวเวอร์ จำกัด	NSP	ผลิตและจำหน่ายกระดาษไฟฟ้าพลังงานแสงอาทิตย์	บาท	136,000,000	136,000,000	สามัญ	100%	100%
23	บริษัท นอร์ธ อีสต์ พิวเจอร์ อินเนอร์จี จำกัด	NEFE	ผลิตและจำหน่ายกระดาษไฟฟ้าพลังงานแสงอาทิตย์	บาท	85,000,000	85,000,000	สามัญ	100%	100%
24	บริษัท บำรุง โซลาร์ เอนเนอร์ยี จำกัด	BAPSE	ผลิตและจำหน่ายกระดาษไฟฟ้าพลังงานแสงอาทิตย์	บาท	80,000,000	20,075,000	สามัญ	100%	100%
25	บริษัท โปร โซลาร์ วัน จำกัด	PRO ONE	ผลิตและจำหน่ายกระดาษไฟฟ้าพลังงานแสงอาทิตย์	บาท	263,250,000	263,250,000	สามัญ	100%	100%
26	บริษัท พาวเวอร์ เทคโนโลยี อินเทอร์เน็ต แอนด์ จำกัด	PTI	ผลิตและจำหน่ายกระดาษไฟฟ้าพลังงานแสงอาทิตย์	บาท	903,500,000	903,500,000	สามัญและ บุริมสิทธิ	100%	100%
27	บริษัท พีเคที กรีน จำกัด	PKTG	ผลิตและจำหน่ายกระดาษไฟฟ้าพลังงานแสงอาทิตย์	บาท	125,000,000	125,000,000	สามัญ	100%	100%
28	บริษัท พีที ไตรวั (ประเทศไทย) จำกัด	PTD	ผลิตและจำหน่ายกระดาษไฟฟ้าพลังงานแสงอาทิตย์	บาท	150,000,000	150,000,000	สามัญ	100%	100%
29	บริษัท โพนสว่าง โซลาร์ เอนเนอร์ยี จำกัด	PONESE	ผลิตและจำหน่ายกระดาษไฟฟ้าพลังงานแสงอาทิตย์	บาท	24,000,000	6,075,000	สามัญ	100%	100%
30	บริษัท มิติมาร์ค จำกัด	MM	ผลิตและจำหน่ายกระดาษไฟฟ้าพลังงานแสงอาทิตย์	บาท	401,200,000	401,200,000	สามัญ	100%	100%
31	บริษัท รุทซัน จำกัด	RSUN	ผลิตและจำหน่ายกระดาษไฟฟ้าพลังงานแสงอาทิตย์	บาท	150,000,000	150,000,000	สามัญ	100%	100%
32	บริษัท วงษ์ทองสว่าง โซลาร์ เอนเนอร์ยี จำกัด	WKKSE	ผลิตและจำหน่ายกระดาษไฟฟ้าพลังงานแสงอาทิตย์	บาท	172,000,000	43,075,000	สามัญ	100%	100%
33	บริษัท ศรีนาคา พาวเวอร์ จำกัด	SNP	ผลิตและจำหน่ายกระดาษไฟฟ้าพลังงานแสงอาทิตย์	บาท	495,000,000	495,000,000	สามัญและ บุริมสิทธิ	100%	100%
34	บริษัท ทองแดง โซลาร์ เอนเนอร์ยี จำกัด	NKSE	ผลิตและจำหน่ายกระดาษไฟฟ้าพลังงานแสงอาทิตย์	บาท	148,800,000	37,275,000	สามัญ	100%	100%
35	บริษัท ทองแดง โซลาร์ เอนเนอร์ยี จำกัด	NNSE	ผลิตและจำหน่ายกระดาษไฟฟ้าพลังงานแสงอาทิตย์	บาท	76,000,000	19,075,000	สามัญ	100%	100%
36	บริษัท อพอลโล โซลาร์ จำกัด	APL	ผลิตและจำหน่ายกระดาษไฟฟ้าพลังงานแสงอาทิตย์	บาท	198,000,000	198,000,000	สามัญและ บุริมสิทธิ	74.43%	75.52%

ที่	บริษัท	ชื่อย่อ	ลักษณะธุรกิจ	สกุลเงิน	ทุนจดทะเบียนชำระแล้ว	ชนิดของหุ้น	(%)การถือหุ้น	(%)การออกเสียง
37	บริษัท อามูฟ จำกัด	AMN	ผลิตและจำหน่ายกระดาษไฟฟ้าพลังงานแสงอาทิตย์	บาท	412,500,000	สามัญและบุริมสิทธิ	56%	87.93%
38	บริษัท อีคอนดอร์ โทเลาร์ จำกัด	EQT	ผลิตและจำหน่ายกระดาษไฟฟ้าพลังงานแสงอาทิตย์	บาท	1,394,000,000	สามัญและบุริมสิทธิ	49%	51%
39	บริษัท อีเลคตริกา เอเซีย เพาเวอร์ จำกัด	ELT	ผลิตและจำหน่ายกระดาษไฟฟ้าพลังงานแสงอาทิตย์	บาท	276,000,000	สามัญ	100%	100%
40	บริษัท เอ ไอ คิว เอ็นเนอร์ยี จำกัด	AIQ	ผลิตและจำหน่ายกระดาษไฟฟ้าพลังงานแสงอาทิตย์	บาท	33,130,000	สามัญ	49%	49%
41	บริษัท เอ็นเนอร์จี เทฟ จำกัด	ESERV	ผลิตและจำหน่ายกระดาษไฟฟ้าพลังงานแสงอาทิตย์	บาท	1,103,000,000	สามัญ	100%	100%
42	บริษัท เอส ที เอฟ ซี โซลาร์ จำกัด	STFES	ผลิตและจำหน่ายกระดาษไฟฟ้าพลังงานแสงอาทิตย์	บาท	110,000,000	สามัญ	100%	100%
43	บริษัท เอส ยู พี อีเนอร์จี จำกัด	S2P	ผลิตและจำหน่ายกระดาษไฟฟ้าพลังงานแสงอาทิตย์	บาท	490,000,000	สามัญและบุริมสิทธิ	100%	100%
44	บริษัท เอสต้า พาวเวอร์ จำกัด	ASTA	ผลิตและจำหน่ายกระดาษไฟฟ้าพลังงานแสงอาทิตย์	บาท	248,000,000	สามัญ	49%	49%
45	บริษัท ไอคิว กรีน จำกัด	IQG	ผลิตและจำหน่ายกระดาษไฟฟ้าพลังงานแสงอาทิตย์	บาท	69,850,000	สามัญ	49%	49%
46	บริษัท ไอคิว บิว จำกัด	IQGOOD	ผลิตและจำหน่ายกระดาษไฟฟ้าพลังงานแสงอาทิตย์	บาท	100,000,000	สามัญ	100%	100%
47	บริษัท ไอคิว โซลาร์ จำกัด	IQS	ผลิตและจำหน่ายกระดาษไฟฟ้าพลังงานแสงอาทิตย์	บาท	92,750,000	สามัญ	49%	49%
48	บริษัท ไอคิว เอ็นเนอร์ยี จำกัด	IQE	ผลิตและจำหน่ายกระดาษไฟฟ้าพลังงานแสงอาทิตย์	บาท	198,750,000	สามัญ	49%	49%
49	บริษัท เฮลท์ เพาเวอร์ เมเนจเม้นท์ จำกัด	HPM	ผลิตและจำหน่ายกระดาษไฟฟ้าพลังงานแสงอาทิตย์	บาท	680,000,000	สามัญ	100%	100%
50	บริษัท ซูบเปอร์ เวิร์ท เอนเนอร์ยี 4 จำกัด	SEE4	ผลิตและจำหน่ายกระดาษไฟฟ้าพลังงานแสงอาทิตย์	บาท	120,000,000	สามัญ	100%	100%
51	บริษัท เจเนอรัล แลนด์ จำกัด	GNL	ลงทุนในธุรกิจผลิตกระแสไฟฟ้าพลังงานแสงอาทิตย์	บาท	90,100,000	สามัญ	100%	100%
52	บริษัท พาวเวอร์ เทคโนโลยี อินเทอร์เน็ต แลนด์ จำกัด	PTI LAND	ลงทุนในธุรกิจผลิตกระแสไฟฟ้าพลังงานแสงอาทิตย์	บาท	130,100,000	สามัญ	100%	100%
53	บริษัท เวิลด์ เอ็กซ์เทนชัน เอเชียน แลนด์ จำกัด	WXA LAND	ลงทุนในธุรกิจผลิตกระแสไฟฟ้าพลังงานแสงอาทิตย์	บาท	1,000,000	สามัญ	100%	100%
54	บริษัท เอ็ม.พี.เอส. สตาร์ แลนด์ จำกัด	NPS LAND	ลงทุนในธุรกิจผลิตกระแสไฟฟ้าพลังงานแสงอาทิตย์	บาท	70,100,000	สามัญ	100%	100%

ที่	บริษัท	ชื่อย่อ	ลักษณะธุรกิจ	สกุลเงิน	ทุนจดทะเบียน	ทุนจดทะเบียนชำระแล้ว	ชนิดของหุ้น	(%)การถือหุ้น	(%)การออกเสียง
55	บริษัท เอ็นเนอร์จี เทค จำกัด	ENSERVE 3	ลงทุนในธุรกิจผลิตกระแสไฟฟ้าพลังงานแสงอาทิตย์	บาท	29,600,000	29,600,000	สามัญ	100%	100%
56	บริษัท เอ็นเนอร์จี เทค กรุ๊ป จำกัด	ENSERVE 2	ลงทุนในธุรกิจผลิตกระแสไฟฟ้าพลังงานแสงอาทิตย์	บาท	171,000,000	171,000,000	สามัญ	100%	49%
57	บริษัท เอ็นเนอร์จี เทค แลนด์ จำกัด	ESERVE LAND	ลงทุนในธุรกิจผลิตกระแสไฟฟ้าพลังงานแสงอาทิตย์	บาท	350,100,000	350,100,000	สามัญ	100%	100%
58	บริษัท เอ็นเนอร์จี เทค วัน จำกัด	ENSERVE 1	ลงทุนในธุรกิจผลิตกระแสไฟฟ้าพลังงานแสงอาทิตย์	บาท	191,000,000	191,000,000	สามัญ	100%	49%
59	บริษัท มิเดียมเอยม แคปิตอล จำกัด	MIL	ลงทุนในธุรกิจผลิตกระแสไฟฟ้าพลังงานแสงอาทิตย์	บาท	2,500,000,000	2,500,000,000	สามัญ	100%	100%
60	บริษัท เอ็นเนอร์จี เทคโนโลยี จำกัด	E-TECH	ลงทุนในธุรกิจผลิตกระแสไฟฟ้าพลังงานแสงอาทิตย์	บาท	1,000,000	1,000,000	สามัญ	100%	100%
ธุรกิจโรงไฟฟ้าพลังงานลม									
61	บริษัท เลมอน โกลด์ ฟาร์ม จำกัด	LEMON	ผลิตและจำหน่ายกระแสไฟฟ้าพลังงานลม	บาท	1,040,000,000	260,750,000	สามัญ	99.97%	99.98%
ธุรกิจโรงไฟฟ้าพลังงานความร้อนจากขยะ									
62	บริษัท ซุปเปอร์ เวิร์ธ เอนเนอร์ยี จำกัด	SEE	ลงทุนในธุรกิจผลิตกระแสไฟฟ้าพลังงานขยะ	บาท	2,000,000,000	2,000,000,000	สามัญ	100%	100%
63	บริษัท ซุปเปอร์ เวิร์ธ เอนเนอร์ยี 1 จำกัด	SEE1	ลงทุนในธุรกิจผลิตกระแสไฟฟ้าพลังงานขยะ	บาท	1,000,000,000	1,000,000,000	สามัญ	100%	100%
64	บริษัท ซุปเปอร์ เวิร์ธ เอนเนอร์ยี 5 จำกัด	SEE5	ลงทุนในธุรกิจผลิตกระแสไฟฟ้าพลังงานขยะ	บาท	128,000,000	81,560,000	สามัญ	100%	100%
65	บริษัท ซุปเปอร์ เวิร์ธ เอนเนอร์ยี 9 จำกัด	SEE9	ลงทุนในธุรกิจผลิตกระแสไฟฟ้าพลังงานขยะ	บาท	1,000,000	1,000,000	สามัญ	100%	100%
66	บริษัท เมื่องไทย นวัตกรรม จำกัด	MNY	ลงทุนในธุรกิจผลิตกระแสไฟฟ้าพลังงานขยะ	บาท	670,000,000	670,000,000	สามัญ	92.54%	92.54%
67	บริษัท กรีน เพาเวอร์ เอนเนอร์ยี จำกัด	GPE	ผลิตและจำหน่ายกระแสไฟฟ้าพลังงานขยะ	บาท	862,000,000	674,500,000	สามัญ	100%	100%
68	บริษัท ทองคายนวัตกรรม จำกัด	NKY	ผลิตและจำหน่ายกระแสไฟฟ้าพลังงานขยะ	บาท	1,000,000,000	1,000,000,000	สามัญ	67%	67%
69	บริษัท กบินทร์ภัณฑ์ เอนเนอร์ยี จำกัด	KBGE	ผลิตและจำหน่ายกระแสไฟฟ้าพลังงานขยะ	บาท	50,000,000	12,575,000	สามัญ	100%	100%
70	บริษัท กรุงเทพ เอนเนอร์ยี จำกัด	BKGE	ผลิตและจำหน่ายกระแสไฟฟ้าพลังงานขยะ	บาท	50,000,000	12,575,000	สามัญ	100%	100%
71	บริษัท ซุปเปอร์ เวิร์ธ เอนเนอร์ยี 6 จำกัด	SEE6	ผลิตและจำหน่ายกระแสไฟฟ้าพลังงานขยะ	บาท	500,000,000	500,000,000	สามัญและ บุริมสิทธิ	49%	100%

ที่	บริษัท	ชื่อย่อ	ลักษณะธุรกิจ	สกุลเงิน	ทุนจดทะเบียน	ทุนจดทะเบียนชำระแล้ว	ชนิดของหุ้น	(%)การถือหุ้น	(%)การออกเสียง
72	บริษัท ซูเปอร์ เบริง เอเนอจี้ 8 จำกัด	SEE8	ลงทุนในธุรกิจผลิตกระแสไฟฟ้าพลังงานระยะ	บาท	1,000,000,000	1,000,000,000	สามัญ	100%	100%
73	บริษัท บางปะอิน กรีน เอเนอจี้ จำกัด	BPGE	ผลิตและจำหน่ายกระแสไฟฟ้าพลังงานระยะ	บาท	50,000,000	12,575,000	สามัญ	100%	100%
74	บริษัท สมุทรสาคร กรีน เอเนอจี้ จำกัด	SSGE	ผลิตและจำหน่ายกระแสไฟฟ้าพลังงานระยะ	บาท	50,000,000	12,575,000	สามัญ	100%	100%
75	บริษัท หาดใหญ่ กรีน เอเนอจี้ จำกัด	HYGE	ผลิตและจำหน่ายกระแสไฟฟ้าพลังงานระยะ	บาท	50,000,000	12,575,000	สามัญ	100%	100%
กลุ่มธุรกิจพลังงานทดแทนต่างประเทศ									
76	SUPER ENERGY GA JAPAN 1 GODO KAISHA	JP01	ลงทุนในบริษัทอื่น	เยน	100,000	100,000	สามัญ	75%	75%
77	SUPER ENERGY GA JAPAN 2 GODO KAISHA	JP02	ลงทุนในบริษัทอื่น	เยน	100,000	100,000	สามัญ	100%	100%
78	SUPER ENERGY GROUP (HONG KONG) CO., LTD.	SEGHK	ลงทุนในบริษัทอื่น	ดอลลาร์ฮ่องกง	605,115,000	605,115,000	สามัญ	100%	100%
79	SUPER SOLAR ENERGY (HONG KONG) 1 CO., LTD.	SSEHK1	ลงทุนในบริษัทอื่น	ดอลลาร์ฮ่องกง	50,000	50,000	สามัญ	100%	100%
80	SUPER SOLAR ENERGY (HONG KONG) 2 CO., LTD.	SSEHK2	ลงทุนในบริษัทอื่น	ดอลลาร์ฮ่องกง	258,795,000	258,795,000	สามัญ	100%	100%
81	SUPER SOLAR ENERGY (HONG KONG) 3 CO., LTD.	SSEHK3	ลงทุนในบริษัทอื่น	ดอลลาร์ฮ่องกง	100,000	100,000	สามัญ	100%	100%
82	SUPER SOLAR ENERGY (HONG KONG) 4 CO., LTD.	SSEHK4	ลงทุนในบริษัทอื่น	ดอลลาร์ฮ่องกง	100,000	100,000	สามัญ	100%	100%
83	SUPER WIND ENERGY (HONG KONG) CO., LTD.	SWEHK	ลงทุนในบริษัทอื่น	ดอลลาร์ฮ่องกง	100,000	100,000	สามัญ	100%	100%
84	SUPER WIND ENERGY (HONG KONG) 1 CO., LTD.	SWEHK1	ลงทุนในบริษัทอื่น	ดอลลาร์ฮ่องกง	100,000	100,000	สามัญ	100%	100%
85	SUPER ENERGY (HONG KONG) CO., LTD.	SEHK	ลงทุนในกิจการพลังงานทดแทน	ดอลลาร์ฮ่องกง	100,000	100,000	สามัญ	100%	100%
86	SUPER ENERGY (EAST) PTE. LTD.	EAST	ลงทุนในบริษัทอื่น	ดอลลาร์สิงคโปร์	200,000	200,000	สามัญ	100%	100%
87	SUPER ENERGY (EAST) 1 PTE. LTD.	EAST1	ลงทุนในกิจการพลังงานทดแทน	ดอลลาร์สิงคโปร์	200,000	200,000	สามัญ	100%	100%

ที่	บริษัท	ชื่อย่อ	ลักษณะธุรกิจ	สกุลเงิน	ทุนจดทะเบียน	ทุนจดทะเบียนชำระแล้ว	ชนิดของหุ้น	(%)การถือหุ้น	(%)การออกเสียง
88	SOLAR NT HOLDINGS PTE. LTD.	SNT	ลงทุนในกิจการพลังงานทดแทน	ดอลลาร์สหรัฐ	80,000,000	80,000,000	สามัญ	100%	100%
89	VIETNAM WIND HOLDING PTE. LTD.	VWH	ลงทุนในกิจการพลังงานทดแทน	ดอลลาร์สิงคโปร์	50,000	50,000	สามัญ	100%	100%
90	NAM THUAN ENERGY INVESTMENT JOINT STOCK COMPANY	NT	ลงทุนในบริษัทอื่น	เวียดนามแดง	180,000,000,000	180,000,000,000	สามัญ	100%	100%
91	NAM BINH ENERGY INVESTMENT JOINT STOCK COMPANY	NB	ลงทุนในบริษัทอื่น	เวียดนามแดง	200,000,000	200,000,000	สามัญ	99.90%	100%
92	NAM VIET PHAN LAM COMPANY LIMITED	PL	ลงทุนในธุรกิจผลิตกระแสไฟฟ้าพลังงานแสงอาทิตย์	เวียดนามแดง	180,000,000,000	180,000,000,000	สามัญ	100%	100%
93	EVERICH BINH THUAN ENERGY COMPANY LIMITED	BA	ลงทุนในธุรกิจผลิตกระแสไฟฟ้าพลังงานแสงอาทิตย์	เวียดนามแดง	206,250,000,000	206,250,000,000	สามัญ	100%	100%
94	VAN GIAO SOLAR POWER PLANT JOINT STOCK COMPANY	VG1	ลงทุนในธุรกิจผลิตกระแสไฟฟ้าพลังงานแสงอาทิตย์	เวียดนามแดง	273,000,000,000	273,000,000,000	สามัญและ บุริมสิทธิ	100%	100%
95	VAN GIAO SOLARENERGY PLANT JOINT STOCK COMPANY	VG2	ลงทุนในธุรกิจผลิตกระแสไฟฟ้าพลังงานแสงอาทิตย์	เวียดนามแดง	278,000,000,000	278,000,000,000	สามัญและ บุริมสิทธิ	100%	100%
96	SINENERGY NINH THUAN POWER LIMITED LIABILITY COMPANY	SIN	ลงทุนในธุรกิจผลิตกระแสไฟฟ้าพลังงานแสงอาทิตย์	เวียดนามแดง	300,000,000,000	300,000,000,000	สามัญ	100%	100%
97	SUPER WIND ENERGY CONG LY BAC LIU JOINT STOCK COMPANY	BL	ลงทุนในธุรกิจผลิตกระแสไฟฟ้าพลังงานลม	เวียดนามแดง	1,176,892,900,000	1,176,892,900,000	สามัญ	90%	90%
98	SUPER WIND ENERGY CONG LY SOC TRANG JOINT STOCK COMPANY	ST	ลงทุนในธุรกิจผลิตกระแสไฟฟ้าพลังงานลม	เวียดนามแดง	344,820,160,000	344,820,160,000	สามัญ	90%	90%
99	HBRE GIA LAI WIND POWER JOINT STOCK COMPANY	GL	ลงทุนในธุรกิจผลิตกระแสไฟฟ้าพลังงานลม	เวียดนามแดง	530,000,000,000	530,000,000,000	สามัญ	99.91%	99.91%
100	THINH LONG PHU YEN SOLAR POWER JOINT STOCK COMPANY	TLPY	ลงทุนในธุรกิจผลิตกระแสไฟฟ้าพลังงานแสงอาทิตย์	เวียดนามแดง	67,008,000,000	67,008,000,000	สามัญ	100%	100%
101	SSE VIETNAM 1 JOINT STOCK COMPANY	SSEVN1	ลงทุนในบริษัทอื่น	เวียดนามแดง	63,000,000,000	63,000,000,000	สามัญ	100%	100%
102	SSE LN 2 JOINT STOCK COMPANY	SSELN2	ลงทุนในบริษัทอื่น	เวียดนามแดง	50,000,000,000	50,000,000,000	สามัญ	100%	100%

ที่	บริษัท	ชื่อย่อ	ลักษณะธุรกิจ	สกุลเงิน	ทุนจดทะเบียน	ทุนจดทะเบียนชำระแล้ว	ชนิดของหุ้น	(%)การถือหุ้น	(%)การออกเสียง
103	SSE BP 3 JOINT STOCK COMPANY	SSEBP3	ลงทุนในบริษัทอื่น	เวียดนามแดง	50,000,000,000	50,000,000,000	สามัญ	100%	100%
104	LOC NINH ENERGY JOINT STOCK COMPANY	LN1	ลงทุนในธุรกิจผลิตกระแสไฟฟ้าพลังงานแสงอาทิตย์	เวียดนามแดง	90,000,000,000	90,000,000,000	สามัญ	99.99%	99.99%
105	LOC NINH 2 ENERGY JOINT STOCK COMPANY	LN2	ลงทุนในธุรกิจผลิตกระแสไฟฟ้าพลังงานแสงอาทิตย์	เวียดนามแดง	50,000,000,000	50,000,000,000	สามัญ	99.99%	99.99%
106	LOC NINH 3 ENERGY JOINT STOCK COMPANY	LN3	ลงทุนในธุรกิจผลิตกระแสไฟฟ้าพลังงานแสงอาทิตย์	เวียดนามแดง	50,000,000,000	50,000,000,000	สามัญ	99.99%	99.99%
107	ASIA ENERGY COMPANY LIMITED	ASIA	ลงทุนในธุรกิจผลิตกระแสไฟฟ้าพลังงานแสงอาทิตย์	เวียดนามแดง	2,000,000,000	2,000,000,000	สามัญ	95%	95%
108	AN CU SOLAR POWER INVESTMENT JOINT STOCK COMPANY	ACSPI	ลงทุนในบริษัทอื่น	เวียดนามแดง	5,510,000,000	5,510,000,000	สามัญ	100%	100%
109	VAN GIAO SOLAR POWER INVESTMENT JOINT STOCK COMPANY	VGSP1	ลงทุนในบริษัทอื่น	เวียดนามแดง	77,140,000,000	77,140,000,000	สามัญ	100%	100%
110	SEKONG SOLAR ENERGY CO., LTD.	SK	ลงทุนในธุรกิจผลิตกระแสไฟฟ้าพลังงานแสงอาทิตย์	กัมพูชา	800,000,000	800,000,000	สามัญ	90%	90%
111	CHAMPASAK SOLAR ENERGY CO., LTD.	CHS	ลงทุนในธุรกิจผลิตกระแสไฟฟ้าพลังงานแสงอาทิตย์	กัมพูชา	800,000,000	800,000,000	สามัญ	90%	90%
กลุ่มธุรกิจผลิตและจำหน่ายน้ำเพื่อการอุปโภคบริโภค									
112	บริษัท ซุปเปอร์ วอเตอร์ จำกัด	SW	ผลิตและจำหน่ายน้ำดื่มและน้ำประปา	บาท	500,000,000	500,000,000	สามัญ	100%	100%
113	บริษัท ซุปเปอร์ สปีด คอนสตรัคชั่น จำกัด	SPEED	ผลิตและจำหน่ายน้ำดื่มและน้ำประปา	บาท	100,000,000	25,000,000	สามัญ	100%	100%
114	บริษัท ซุปเปอร์ วอเตอร์ ฟิวเจอร์ จำกัด	SW PPS	ผลิตและจำหน่ายน้ำดื่มและน้ำประปา	บาท	88,000,000	88,000,000	สามัญ	90%	90%
115	บริษัท กิจการร่วมค้า ไทยพานิชนาวา ก่อสร้าง และ แหล่งน้ำไทย จำกัด	TPC-JV	ผลิตและจำหน่ายน้ำดื่มและน้ำประปา	บาท	100,000,000	100,000,000	สามัญ	100%	100%
ธุรกิจเทคโนโลยีสารสนเทศและการสื่อสาร									
116	บริษัท โอเพ่น เทคโนโลยี จำกัด (มหาชน)	OPEN	เทคโนโลยีสารสนเทศ	บาท	40,000,000	40,000,000	สามัญ	76.25%	76.25%
ธุรกิจอื่น									
117	บริษัท ซุปเปอร์ คอร์ปอเรชั่น จำกัด	SCX	ศูนย์ซื้อขาย ชุด แลกเปลี่ยนสินทรัพย์ดิจิทัล	บาท	174,000,000	174,000,000	สามัญ	100%	100%
118	บริษัท ซุปเปอร์ เอ็กซ์ โทเคน จำกัด	SX TOKEN	ศูนย์ซื้อขาย ชุด แลกเปลี่ยนสินทรัพย์ดิจิทัล	บาท	20,000,000	20,000,000	สามัญ	19%	19%

1.3.2 การถือหุ้นในบริษัท บริษัทย่อย หรือบริษัทร่วมเกินกว่าร้อยละ 10 ของบุคคลที่อาจมีความขัดแย้งกัน

บริษัทประกอบธุรกิจให้บริการด้านการปฏิบัติการดูแลบำรุงรักษาโรงไฟฟ้าพลังงานทดแทนให้แก่บริษัทต่างๆที่บริษัทถือหุ้นทั้งทางตรงและทางอ้อม รวมถึงปฏิบัติการดูแลบำรุงรักษาโรงไฟฟ้าพลังงานแสงอาทิตย์ทั้ง 19 โครงการ รวมกำลังการผลิต 118 เมกะวัตต์ ที่บริษัทได้มีมติจำหน่ายสิทธิในรายได้สุทธิเข้ากองทุนรวมโครงสร้างพื้นฐานโรงไฟฟ้าซูเปอร์ เอนเนอร์ยี (SUPEREIF) เมื่อวันที่ 14 สิงหาคม 2562 นอกจากนี้ บริษัทยังได้มีการเข้าถือหุ้นในบริษัทย่อยที่ประกอบธุรกิจผลิตและจำหน่ายกระแสไฟฟ้าจากพลังงานทดแทน เป็นธุรกิจหลักและเข้าถือหุ้นในธุรกิจผลิตและจำหน่ายน้ำเพื่อการอุปโภคบริโภค และธุรกิจเทคโนโลยีสารสนเทศและการสื่อสาร

ปัจจุบันมีบริษัทย่อยบางแห่งที่ถือหุ้นโดยบุคคลภายนอกที่เกินกว่า 10% จำนวน 13 บริษัท ซึ่งบริษัทอยู่ระหว่างเจรจาเพื่อขอเข้าซื้อหุ้นเพิ่มเติมจากกลุ่มผู้ถือหุ้นเดิม โดยสาเหตุที่บริษัทไม่ได้ถือหุ้น 100% ตั้งแต่วันที่เข้าลงทุน เนื่องจากติดเงื่อนไขการถือครองหุ้นโดยกลุ่มผู้ถือหุ้นเดิมไม่น้อยกว่า 51% เป็นเวลา 3 ปี ตามเงื่อนไขในสัญญาซื้อขายไฟฟ้า และอีกบางส่วนเป็นตามความต้องการของผู้ถือหุ้นเดิมที่ต้องการคงสัดส่วนการถือหุ้นไว้ อย่างไรก็ตาม กลุ่มผู้ถือหุ้นภายนอกดังกล่าวไม่มีอำนาจหรือมีส่วนในการบริหารกิจการแต่อย่างใด ยกเว้นบริษัท อพอลโล่ โซลาร์ จำกัด ที่มีนายวีระเดช เตชะไพบูลย์ ที่เป็นกรรมการและมีส่วนร่วมในการบริหารจัดการ โดยกลุ่มบริษัทย่อยที่มีผู้ถือหุ้นเกิน 10% มีรายละเอียดดังนี้

ที่	บริษัท	ผู้ถือหุ้น	(%) การถือหุ้น
1	บริษัท โซลคิด โซลาร์ จำกัด	1. บริษัท ซูเปอร์ โซลาร์ เอนเนอร์ยี จำกัด	74.50%
		2. ผู้ถือหุ้นอื่น 3 ราย	25.50%
2	บริษัท ดินทอง โซลาร์ เอนเนอร์ยี จำกัด	1. บริษัท เอสพีพี ซิค จำกัด	78.53%
		2. ผู้ถือหุ้นอื่น 3 ราย	21.47%
3	บริษัท ท่าตะโก โซลาร์ เอนเนอร์ยี จำกัด	1. บริษัท เอสพีพี ซิค จำกัด	78.50%
		2. ผู้ถือหุ้นอื่น 3 ราย	21.50%
4	บริษัท อพอลโล่ โซลาร์ จำกัด	1. บริษัท ซูเปอร์ โซลาร์ เอนเนอร์ยี จำกัด	74.43%
		2. นายวีระเดช เตชะไพบูลย์	5.11%
		3. ผู้ถือหุ้นอื่น 2 ราย	20.45%
5	บริษัท อามานูฟ จำกัด	1. บริษัท ซูเปอร์ โซลาร์ เอนเนอร์ยี จำกัด	56.00%
		2. ผู้ถือหุ้นอื่น 3 ราย	44.00%
6	บริษัท อีควอเตอร์ โซลาร์ จำกัด	1. บริษัท ซูเปอร์ โซลาร์ เอนเนอร์ยี จำกัด	49.00%
		2. ผู้ถือหุ้นอื่น 5 ราย	51.00%
7	บริษัท เอ ไอ คิว เอนเนอร์ยี จำกัด	1. บริษัท ซูเปอร์ โซลาร์ เอนเนอร์ยี จำกัด	48.96%
		2. ผู้ถือหุ้นอื่น 4 ราย	51.04%
8	บริษัท แอสต้า พาวเวอร์ จำกัด	1. บริษัท ซูเปอร์ โซลาร์ เอนเนอร์ยี จำกัด	49.00%
		2. ผู้ถือหุ้นอื่น 4 ราย	51.00%
9	บริษัท ไอคิว กรีน จำกัด	1. บริษัท ซูเปอร์ โซลาร์ เอนเนอร์ยี จำกัด	49.00%
		2. นายบดีรินทร์ รุ่งเรืองเนาวรัตน์	51.00%
10	บริษัท ไอคิว โซล่า จำกัด	1. บริษัท ซูเปอร์ โซลาร์ เอนเนอร์ยี จำกัด	48.98%
		2. ผู้ถือหุ้นอื่น 4 ราย	51.02%
11	บริษัท ไอคิว เอนเนอร์ยี จำกัด	1. บริษัท ซูเปอร์ โซลาร์ เอนเนอร์ยี จำกัด	48.99%
		2. ผู้ถือหุ้นอื่น 4 ราย	51.01%

ร.	บริษัท	ผู้ถือหุ้น	(%) การถือหุ้น
12	บริษัท หนองคายน่าอยู่ จำกัด	1. บริษัท เมืองไทยน่าอยู่ จำกัด 2. ผู้ถือหุ้นอื่น 4 ราย	67.00% 33.00%
13	บริษัท ซุปเปอร์ เอิร์ธ เอนเนอร์ยี 6 จำกัด	1. บริษัท ซุปเปอร์ เอิร์ธ เอนเนอร์ยี จำกัด 2. ผู้ถือหุ้นรายอื่น 6 ราย	49.00% 51.00%

หมายเหตุ: 1. ผู้ถือหุ้นรายอื่นไม่ประสงค์เปิดเผยรายชื่อ

2. สถิติในการรับเงินปันผลอาจมากกว่าสิทธิในสัดส่วนการถือหุ้น รายละเอียดปรากฏตามตารางแสดงรายละเอียดบริษัทย่อยและบริษัทร่วม ณ วันที่ 31 ธันวาคม 2565

1.3.3 ความสัมพันธ์กับกลุ่มธุรกิจของผู้ถือหุ้นใหญ่

บริษัทหรือกลุ่มบริษัทไม่ได้เป็นส่วนหนึ่งของกลุ่มธุรกิจของผู้ถือหุ้นใหญ่ นอกเหนือจากที่ได้มีการเปิดเผยไว้ในรายงาน และไม่มีความสัมพันธ์ ฟังฟัง หรือแข่งขันกับธุรกิจอื่นในกลุ่มธุรกิจของผู้ถือหุ้นใหญ่นอกเหนือจากที่ได้มีการเปิดเผยไว้อย่างมีนัยสำคัญ

1.3.4 รายชื่อผู้ถือหุ้น

(1) รายชื่อผู้ถือหุ้นใหญ่

รายชื่อผู้ถือหุ้นใหญ่ 10 ลำดับแรก ณ วันที่ 31 ธันวาคม 2565

ลำดับ	รายชื่อผู้ถือหุ้น	จำนวนหุ้น	สัดส่วน
1	กลุ่มนายจอมทรัพย์ ใจฉายะ	5,242,403,877	19.17%
	นายจอมทรัพย์ ใจฉายะ	4,888,380,123	17.87%
	บจ. แอ็ดวานซ์ แอสเซท แมเนจเม้นท์ เซอร์วิส ⁽²⁾	354,023,754	1.29%
2	กลุ่มสุวินทวงศ์	5,019,494,746	18.35%
	บจ. สุวินทวงศ์ โกลด์ แอสเซท จำกัด ⁽³⁾	4,971,494,736	18.18%
	ม.ร.ว.ศศิจุฑาภา วรวรรณ	48,000,010	0.18%
3	บจ. ไทยเอ็นวีดีอาร์	979,504,705	3.58%
4	นายกุลทีป พิษิตสิงห์	805,000,000	2.94%
5	นายวีระพัฒน์ พูนศักดิ์อุดมสิน	642,276,400	2.35%
6	SOUTHEAST ASIA UK (TYPE C) NOMINEES LIMITED	407,271,000	1.49%
7	นายสมชาย หงส์รัตนวิจิตร	344,800,000	1.26%
8	นายกองเอกสุวิทย์ พิพัฒน์วิไลกุล	310,000,000	1.13%
9	BNY MELLON NOMINEES LIMITED	274,549,129	1.00%
10	นางอรพิน พิพัฒน์วิไลกุล	260,000,000	0.95%
	รวมผู้ถือหุ้นใหญ่ 10 ลำดับแรก	14,285,299,857	52.23%

หมายเหตุ ⁽¹⁾ การเปิดเผยข้อมูลตามที่ปรากฏในเอกสารฉบับนี้ เพื่อให้สะท้อนถึงความสัมพันธ์ทางครอบครัวของกลุ่มผู้ถือหุ้น โดยไม่จัดเป็นการเปิดเผยข้อมูลของกลุ่มผู้ถือหุ้นที่เกี่ยวข้องกันตามมาตรา 258 แต่อย่างใด

⁽²⁾ บริษัท แอ็ดวานซ์ แอสเซท แมเนจเม้นท์ จำกัด ถือหุ้นโดยบริษัท สำนักงานที่ปรึกษาการบัญชีไทยแลนด์ จำกัด ในสัดส่วน 99.99% ซึ่งถือหุ้นโดยบริษัท สำนักงานที่ปรึกษาการบัญชีใจฉายะ จำกัด ในสัดส่วน 99.99% และมีนายจอมทรัพย์ ใจฉายะ ถือหุ้นในสัดส่วน 99.99%

⁽³⁾ บริษัท สุวินทวงศ์ โกลด์ แอสเซท จำกัด ถือหุ้น 99.99% โดย บริษัท นิว ฮาร์เบอร์วิลส์ จำกัด ซึ่งมี ม.ร.ว.ศศิจุฑาภา วรวรรณ เป็นผู้ถือหุ้นในสัดส่วน 99% ทั้งนี้ ม.ร.ว.ศศิจุฑาภา วรวรรณ เป็นมารดาของนายจอมทรัพย์ ใจฉายะ

ข้อตกลงระหว่างผู้ถือหุ้นใหญ่

-ไม่มี-

1.4 จำนวนทุนจดทะเบียนและทุนชำระแล้ว

ณ วันที่ 31 ธันวาคม 2565 บริษัทมีทุนจดทะเบียน 3,281,935,872.80 บาท เป็นทุนจดทะเบียนที่เรียกชำระแล้ว 2,734,947,310.70 บาท โดยแบ่งเป็นหุ้นสามัญมูลค่าที่ตราไว้หุ้นละ 0.10 บาท (สิบสตางค์) ทั้งนี้ การโอนหุ้นบริษัทสามารถกระทำการโอนได้โดยไม่มีข้อจำกัด เว้นแต่การโอนหุ้นนั้นเป็นการโอนหุ้นให้บุคคลไม่มีสัญชาติไทยถือหุ้นเกินกว่า 49% ของจำนวนหุ้นที่จำหน่ายได้แล้วทั้งหมด

1.5 การออกหลักทรัพย์อื่น

1.5.1 หลักทรัพย์แปลงสภาพ

-ไม่มี-

1.5.2 หลักทรัพย์ที่เป็นตราสารหนี้

ณ วันที่ 31 ธันวาคม 2565 บริษัทมีหุ้นกู้ที่ยังไม่ครบกำหนดไถ่ถอนจำนวน 8,764.60 ล้านบาท จากวงเงินที่ได้รับอนุมัติจากผู้ถือหุ้นในการประชุมสามัญผู้ถือหุ้นประจำปี 2565 เมื่อวันที่ 22 เมษายน 2565 จำนวน 20,000 ล้านบาท ดังนี้

ที่	หุ้นกู้	อายุ(ปี)	จำนวนคงค้าง (ล้านบาท)	อัตราดอกเบี้ย ต่อปี	ประเภท
1	SUPER23NA	3 ปี	1,179.00	5.50%	หุ้นกู้ชนิดระบุชื่อผู้ถือ มีผู้แทนผู้ถือหุ้นกู้ ประเภทไม่ด้อยสิทธิ และไม่มีประกัน
2	SUPER244A	3 ปี	1,500.00	5.00%	หุ้นกู้ชนิดระบุชื่อผู้ถือ มีผู้แทนผู้ถือหุ้นกู้ ประเภทไม่ด้อยสิทธิ และไม่มีประกัน
3	SUPER24OA	3 ปี	1,500.00	4.90%	หุ้นกู้ชนิดระบุชื่อผู้ถือ มีผู้แทนผู้ถือหุ้นกู้ ไม่ด้อยสิทธิ และไม่มีประกัน และไม่สามารถขอไถ่ถอนก่อนครบกำหนด
4	SUPER252A	3 ปี	800.00	4.90%	หุ้นกู้ชนิดระบุชื่อผู้ถือ มีผู้แทนผู้ถือหุ้นกู้ ไม่ด้อยสิทธิ และไม่มีประกัน และไม่สามารถขอไถ่ถอนก่อนครบกำหนด
5	SUPER256A	3 ปี	2,300.00	4.80%	หุ้นกู้ชนิดระบุชื่อผู้ถือ มีผู้แทนผู้ถือหุ้นกู้ ไม่ด้อยสิทธิ และไม่มีประกัน และไม่สามารถขอไถ่ถอนก่อนครบกำหนด
6	SUPER254A	2 ปี 6 เดือน	1,485.60	4.80%	หุ้นกู้ชนิดระบุชื่อผู้ถือ มีผู้แทนผู้ถือหุ้นกู้ ไม่ด้อยสิทธิ และไม่มีประกัน และไม่สามารถขอไถ่ถอนก่อนครบกำหนด
รวม			8,764.60		

1.6 นโยบายการจ่ายเงินปันผล

บริษัทและบริษัทย่อยมีนโยบายการจ่ายเงินปันผลให้แก่ผู้ถือหุ้นไม่ต่ำกว่าร้อยละ 50 ของกำไรสุทธิของงบการเงินเฉพาะกิจการในแต่ละงวดบัญชี หลังจากหักทุนสำรองต่างๆทุกประเภทตามที่ได้กำหนดไว้ในข้อบังคับของบริษัท การจ่ายเงินปันผลนั้นจะต้องไม่มีผลกระทบต่อการทำงานปกติของบริษัทและบริษัทย่อยอย่างมีนัยสำคัญ ตามที่คณะกรรมการของบริษัทและบริษัทย่อยพิจารณาเห็นสมควรหรือเหมาะสม และการดำเนินการดังกล่าวจะต้องก่อให้เกิดประโยชน์สูงสุดต่อผู้ถือหุ้น โดยมติคณะกรรมการบริษัทและบริษัทย่อยที่พิจารณาเรื่องดังกล่าว นั้นต้องนำเสนอเพื่อขออนุมัติจากที่ประชุมผู้ถือหุ้นของบริษัทและบริษัทย่อยด้วย เว้นแต่เป็นการจ่ายเงินปันผลระหว่างกาลซึ่งคณะกรรมการบริษัท มีอำนาจอนุมัติให้จ่ายเงินปันผลระหว่างกาลได้ แล้วให้รายงานให้ที่ประชุมผู้ถือหุ้นทราบในการประชุมคราวต่อไป

อย่างไรก็ดี การจ่ายเงินปันผลจะขึ้นอยู่กับแผนการลงทุน ความจำเป็น และกระแสเงินสดในขณะนั้น โดยคำนึงถึงผลประโยชน์สูงสุดที่ผู้ถือหุ้นจะได้รับและเป็นไปตามนโยบายของบริษัท

ทั้งนี้ ที่ประชุมคณะกรรมการบริษัท ครั้งที่ 1/2566 ประชุมเมื่อวันจันทร์ที่ 27 กุมภาพันธ์ 2566 มีมติงดจ่ายเงินปันผลสำหรับผลประกอบการประจำปี 2565 เนื่องจากบริษัทมีความจำเป็นต้องสำรองเงินสดไว้เป็นเงินทุนหมุนเวียนและรองรับความไม่แน่นอนของสภาพเศรษฐกิจในปี 2566 โดยจะนำเสนอต่อที่ประชุมสามัญผู้ถือหุ้นประจำปี 2566 ของบริษัทต่อไป

ข้อมูลการจ่ายเงินปันผลของบริษัท	ปี 2563	ปี 2564	ปี 2565
กำไรสุทธิจากงบการเงินเฉพาะกิจการ (ล้านบาท)	55.98	320.74	133.04
อัตราการจ่ายเงินปันผล (บาท/หุ้น)	0.006	0.006	
อัตราการจ่ายเงินปันผลต่อกำไรสุทธิ (%)	293%	51%	งดจ่ายเงินปันผล
วันที่จ่ายเงินปันผล	11 พฤษภาคม 2564	20 พฤษภาคม 2565	

หมายเหตุ ในปี 2563 เป็นการจ่ายเงินปันผลระหว่างกาลจากกำไรสะสมให้แก่ผู้ถือหุ้น





2. การบริหารจัดการความเสี่ยง

บริษัทตระหนักดีว่าการบริหารความเสี่ยงเป็นส่วนสำคัญในการสนับสนุนให้บริษัทดำเนินธุรกิจได้ตามกลยุทธ์ที่กำหนดไว้และเป็นพื้นฐานสำคัญที่ช่วยให้บริษัทสามารถบรรลุวัตถุประสงค์อย่างยั่งยืน การบริหารความเสี่ยงเป็นองค์ประกอบหนึ่งที่สำคัญของทุกกระบวนการดำเนินงาน บริษัทจึงต้องมีแผนในการบริหารความเสี่ยง และมีการตรวจสอบอย่างต่อเนื่อง ตลอดจนแนวทางการป้องกันความสูญเสียต่างๆ ที่อาจเกิดขึ้นทั้งในปัจจุบันและอนาคต

นอกจากนี้แล้ว การบริหารความเสี่ยงที่มีประสิทธิผล จะต้องได้รับการสนับสนุนจากคณะกรรมการ ผู้บริหารและพนักงานทุกระดับจนเกิดเป็นวัฒนธรรมองค์กร โดยคณะกรรมการบริษัทได้แต่งตั้งคณะกรรมการบริหารความเสี่ยงขึ้น เพื่อกำกับดูแลการบริหารความเสี่ยงและสนับสนุนให้กระบวนการบริหารความเสี่ยงของบริษัทอยู่ในระดับที่เหมาะสม มีประสิทธิภาพและประสิทธิผล ทั้งที่เป็นความเสี่ยงทั่วไปและความเสี่ยงเฉพาะกิจการกำหนดมาตรวจสอบสนองกับความเสี่ยง และติดตามอย่างเหมาะสม ซึ่งการดำเนินการดังกล่าวเป็นไปตามหลักการบริหารความเสี่ยงแบบองค์รวม ครอบคลุมความเสี่ยงในทุกมิติและประเด็นสำคัญได้อย่างครบถ้วน

2.1 นโยบายและแผนการบริหารความเสี่ยง

2.1.1 นโยบายบริหารความเสี่ยง

บริษัทมุ่งมั่นที่จะดำเนินงานด้านการบริหารจัดการความเสี่ยงให้ครอบคลุมทั่วทั้งองค์กร โดยคำนึงถึงประสิทธิภาพและประสิทธิผล ที่สอดคล้องกับหลักการกำกับดูแลกิจการที่ดี ซึ่งบริษัทได้กำหนดกรอบนโยบายในการบริหารความเสี่ยง ดังนี้

1. บริษัทมุ่งเน้นการบริหารความเสี่ยงที่มีกระทบต่อการดำเนินงาน, แผนธุรกิจ, กลยุทธ์ รวมทั้งชื่อเสียงและภาพลักษณ์ของบริษัท
2. บริษัทและส่วนงานจะต้องติดตามและทบทวนเหตุการณ์ความเสี่ยงให้สอดคล้องกับสภาพแวดล้อมทั้งภายในและภายนอกที่มีการเปลี่ยนแปลงอย่างสม่ำเสมอ
3. บริษัทส่งเสริมให้พนักงานทุกคนมีหน้าที่รับผิดชอบในการระบุเหตุการณ์ เหตุปัจจัยต่างๆ และประเมินความเสี่ยงจากการทำงาน รวมถึงมีส่วนร่วมในการออกแบบและพัฒนาระบบงานบริหารความเสี่ยงขององค์กร

2.1.2 วัฒนธรรมการบริหารความเสี่ยง

บริษัทมุ่งเน้นการสร้างวัฒนธรรมการบริหารความเสี่ยงที่เข้มแข็งในทุกระดับขององค์กร โดยเริ่มจากคณะกรรมการบริษัทและผู้บริหารทุกระดับ เป็นผู้นำและส่งเสริมให้มีกระบวนการบริหารความเสี่ยงอย่างมีประสิทธิภาพ มีการสร้างความรู้ความเข้าใจและให้การสนับสนุนผ่านการอบรมและกิจกรรมต่างๆ โดยคำนึงถึงประเด็นสำคัญดังต่อไปนี้

1. การสื่อสารที่ชัดเจนและสม่ำเสมอจากคณะกรรมการบริษัทและผู้บริหารระดับสูงเกี่ยวกับการบริหารความเสี่ยง
2. การพิจารณาข้อมูลที่เกี่ยวข้องกับความเสี่ยงในการตัดสินใจทางธุรกิจ
3. การกำกับดูแลความเสี่ยงและความรับผิดชอบของเจ้าของความเสี่ยง ตลอดจนการให้ข้อมูลที่โปร่งใส
4. การปลูกฝังทักษะและความสามารถในการบริหารความเสี่ยงให้แก่ทุกคนในบริษัท

2.1.3 กระบวนการบริหารความเสี่ยง

การบริหารความเสี่ยงจะถูกเชื่อมโยงเข้ากับการจัดทำแผนธุรกิจประจำปีของบริษัท โดยกลยุทธ์การดำเนินการต่างๆ จะต้องผ่านกระบวนการบริหารความเสี่ยง เพื่อให้มั่นใจว่าเป็นความเสี่ยงที่อาจเกิดขึ้นและมีผลกระทบต่อบริษัทนั้นได้ถูกบริหารจัดการตามกระบวนการที่กำหนด โดยกระบวนการบริหารความเสี่ยงของบริษัท มีดังนี้



2.2 ปัจจัยความเสี่ยงต่อการดำเนินธุรกิจของบริษัท

บริษัทประกอบธุรกิจด้านการปฏิบัติการดูแลบำรุงรักษาโรงไฟฟ้าพลังงานทดแทน และการถือหุ้นในบริษัทย่อย และ/หรือบริษัทร่วม ที่ประกอบธุรกิจผลิตและจัดจำหน่ายกระแสไฟฟ้าจากพลังงานทดแทน, ธุรกิจการผลิตและจำหน่ายน้ำเพื่อการอุปโภคบริโภค และธุรกิจเทคโนโลยีสารสนเทศและการสื่อสาร ซึ่งมีความเสี่ยงต่างๆ ที่อาจส่งผลกระทบต่อธุรกิจ ผลการดำเนินงานและฐานะการเงินของบริษัท

ทั้งนี้ ความเสี่ยงสำคัญในปัจจุบันของบริษัทได้แสดงรายละเอียดตามที่ปรากฏด้านล่าง แต่นอกเหนือจากความเสี่ยงที่ปรากฏในรายงานฉบับนี้แล้ว อาจมีความเสี่ยงอื่นๆ ซึ่งบริษัทไม่อาจทราบได้ในขณะนี้หรือเป็นความเสี่ยงที่บริษัทพิจารณาในขณะนี้แล้วว่าเป็นสาระสำคัญ แต่อาจเป็นความเสี่ยงที่สำคัญในอนาคตได้

2.2.1 ความเสี่ยงต่อการดำเนินธุรกิจของบริษัทหรือกลุ่มบริษัท

1) ความเสี่ยงด้านกลยุทธ์

- ความเสี่ยงจากการเป็นบริษัทที่ประกอบธุรกิจโดยการถือหุ้นในบริษัทอื่น (Holding Company)

บริษัทประกอบธุรกิจโดยการถือหุ้นในบริษัทย่อย และ/หรือบริษัทร่วม ที่ประกอบธุรกิจผลิตและจัดจำหน่ายกระแสไฟฟ้าจากพลังงานทดแทน, ธุรกิจการผลิตและจำหน่ายน้ำเพื่อการอุปโภคบริโภค และธุรกิจเทคโนโลยีสารสนเทศและการสื่อสาร โดยแหล่งที่มาของเงินที่ใช้ชำระคืนหนี้จึ่งขึ้นกับความสามารถในการประกอบธุรกิจของบริษัทย่อยและบริษัทร่วมเป็นหลัก และในกรณีที่กลุ่มบริษัทประสบปัญหาทางการเงินและถูกบังคับให้ชำระหนี้ เงินที่ได้จากธุรกิจของบริษัทย่อยหรือทรัพย์สิน

ที่ใช้ดำเนินโครงการต่างๆ จะถูกนำไปจ่ายชำระคืนแก่เจ้าหนี้ที่มีประกันที่ปล่อยสินเชื่อให้แก่โครงการของบริษัทย่อยต่างๆ ก่อนที่จะนำมาจ่ายชำระคืนหนี้ให้แก่เจ้าหนี้ของบริษัท อันรวมถึงผู้ถือหุ้นก็ได้

ดังนั้น ในการเข้าลงทุนในบริษัทย่อยและบริษัทร่วม บริษัทได้ปฏิบัติตามนโยบายการลงทุนในบริษัทย่อยและบริษัทร่วม และจะเข้าเป็นผู้ถือหุ้นใหญ่ และ/หรือเป็นผู้มีอำนาจควบคุมในบริษัทที่เข้าไปลงทุน เพื่อให้บริษัทสามารถควบคุมการดำเนินงานได้อย่างเหมาะสม ซึ่งบริษัทจะใช้ความพยายามอย่างดีที่สุดให้บริษัทย่อยที่ดำเนินการเชิงพาณิชย์แล้วทำการจ่ายเงินปันผลประจำปีตามนโยบายการจ่ายเงินปันผลของบริษัทย่อย กล่าวคือ ในอัตราไม่น้อยกว่าร้อยละ 50 ของกำไรสุทธิภายหลังจากหักภาษีเงินได้นิติบุคคลและสำรองตามกฎหมายแล้ว ทั้งนี้ การจ่ายเงินปันผลในแต่ละคราวจะต้องไม่ขัดต่อเงื่อนไขใดๆ ที่บริษัทย่อยมีอยู่กับสถาบันการเงิน และขึ้นอยู่กับพิจารณาของคณะกรรมการบริษัท

- **ความเสี่ยงจากการพึ่งพิงลูกค้าภาครัฐ**

ปัจจุบันธุรกิจโรงไฟฟ้าพลังงานทดแทนมีสัญญาซื้อขายไฟฟ้ากับการไฟฟ้าส่วนภูมิภาค การไฟฟ้านครหลวง การไฟฟ้าฝ่ายผลิตแห่งประเทศไทยและการไฟฟ้าเวียดนาม ซึ่งเป็นกลุ่มลูกค้าหลักที่มีความสำคัญต่อกลุ่มบริษัทเนื่องจากมีระยะเวลาสัญญาซื้อขายไฟฟ้า 20 -25 ปี และมีสัดส่วนรายได้จากธุรกิจโรงไฟฟ้าพลังงานทดแทน ในปี 2565 คิดเป็น 95.41% ของรายได้จากการขายและการให้บริการ

ดังนั้น รายได้หลักของธุรกิจโรงไฟฟ้าพลังงานทดแทนต้องพึ่งพิงลูกค้าภาครัฐ แต่เนื่องจากหน่วยงานดังกล่าวมีความน่าเชื่อถือสูง อีกทั้งในอดีตที่ผ่านมาบริษัทได้รับชำระค่าไฟฟ้าตรงตามกำหนดมาโดยตลอด ส่งผลให้ความเสียหายจากการพึ่งพิงลูกค้าภาครัฐจึงอยู่ในระดับต่ำ ประกอบกับการทำสัญญาระยะยาวมีกำหนดปริมาณรับซื้อไฟฟ้าที่ชัดเจน ทำให้กลุ่มบริษัทสามารถคาดการณ์รายได้ที่ค่อนข้างแน่นอน

- **ความเสี่ยงจากการลงทุนโครงการโรงไฟฟ้าใหม่ในอนาคต**

บริษัทมีแผนการลงทุนในโครงการโรงไฟฟ้าพลังงานทดแทนอย่างต่อเนื่องในอนาคต เพื่อให้สอดคล้องกับวิสัยทัศน์ที่ ต้องการเป็นผู้นำด้านธุรกิจพลังงานทดแทน ทั้งในประเทศและในภูมิภาคอาเซียน

ดังนั้น บริษัทจึงจัดให้มีกระบวนการกลั่นกรองและประเมินความเสี่ยงในการเข้าลงทุนในแต่ละโครงการ เช่น สภาพแวดล้อมของที่ตั้งโครงการ กฎหมาย นโยบายภาครัฐ ความเสี่ยงด้านเทคนิค ความเสี่ยงทางการเงิน การวิเคราะห์ปัจจัยแวดล้อมที่เปลี่ยนแปลงไป รวมถึงพิจารณาถึงผลตอบแทนจากการลงทุน เพื่อเสนอให้คณะกรรมการบริหาร ความเสี่ยงได้พิจารณาถึงความเหมาะสมในแต่ละโครงการตามนโยบายบริษัทและพิจารณาความเสี่ยงให้ครบทุกมิติ และมีการบริหารจัดการความเสี่ยงที่เหมาะสมและสร้างมูลค่าให้แก่บริษัท ก่อนที่จะเสนอให้คณะกรรมการบริษัทพิจารณาอนุมัติต่อไป

2) ความเสี่ยงด้านการเงิน

การลงทุนของกลุ่มบริษัทต้องใช้เงินลงทุนจำนวนมาก โดยเงินทุนส่วนใหญ่มาจากการกู้ยืมจากสถาบันการเงินทั้งในและต่างประเทศหรือการออกตราสารหนี้ จึงมีความเสี่ยงจากความผันผวนของอัตราแลกเปลี่ยนและอัตราดอกเบี้ย รวมไปถึงความเสี่ยงจากการดำรงอัตราส่วนทางการเงินตามที่ระบุในสัญญากู้ยืมจากสถาบันการเงิน บริษัทจึงได้กำหนดมาตรการบริหารความเสี่ยง ดังนี้

- **ความเสี่ยงจากความผันผวนของอัตราแลกเปลี่ยนเงินตราต่างประเทศ**

บริษัทมีนโยบายป้องกันความเสี่ยงจากความผันผวนของอัตราแลกเปลี่ยน โดยการใช้อนุมัติซื้อขายเงินตราต่างประเทศล่วงหน้า และสิทธิในการซื้อขายเงินตราต่างประเทศ เพื่อป้องกันความเสี่ยงจากความผันผวนของอัตราแลกเปลี่ยนเงินตรา

ต่างประเทศตามความจำเป็น นอกจากนี้ รายได้ของโครงการในต่างประเทศยังสามารถนำไปใช้เป็นเครื่องมือป้องกันความเสี่ยง โดยนำไปใช้ชำระค่าเครื่องจักรและอุปกรณ์ หรือเงินกู้ยืมโครงการที่จะต้องชำระเป็นสกุลเงินต่างประเทศ

- **ความเสี่ยงจากความผันผวนของอัตราดอกเบี้ย**

บริษัทมีนโยบายบริหารความเสี่ยงจากความผันผวนของอัตราดอกเบี้ย โดยติดตามการเคลื่อนไหวของอัตราดอกเบี้ยอย่างสม่ำเสมอ หากในอนาคตที่อัตราดอกเบี้ยมีแนวโน้มปรับตัวสูงขึ้น บริษัทจะพิจารณานำเครื่องมือทางการเงินที่เหมาะสมมาใช้ลดความเสี่ยง รวมถึงการเจรจากับสถาบันการเงินเพื่อขอปรับอัตราดอกเบี้ยให้มีความเหมาะสมตามสภาวะดอกเบี้ยในขณะนั้น ทั้งนี้ บริษัทมีวงเงิน Interest Rate Swap กับสถาบันการเงินแห่งหนึ่งไว้สำหรับใช้บริหารความเสี่ยงด้านอัตราดอกเบี้ยด้วยหากมีความจำเป็นต้องใช้ในอนาคต

- **ความเสี่ยงจากการดำรงอัตราส่วนทางการเงินตามที่ระบุในสัญญากู้ยืมเงินระยะยาวจากสถาบันการเงิน**

ตามสัญญากู้ยืมเงินระยะยาวระหว่างสถาบันการเงินกับกลุ่ม ได้มีการระบุเงื่อนไขในการดำรงอัตราส่วนทางการเงินต่างๆ ได้แก่ หนี้สินสุทธิต่อส่วนของผู้ถือหุ้น (Debt to Equity Ratio) และอัตราส่วนความสามารถในการชำระหนี้ (DSCR : Debt Service Coverage Ratio) ให้อยู่ในระดับที่กำหนด โดยสรุปดังนี้

- การกู้ยืมเงินของบริษัทต้องดำรงอัตราส่วนหนี้สินสุทธิต่อส่วนของผู้ถือหุ้นไม่เกิน 3 เท่า และอัตราส่วนความสามารถในการชำระหนี้ไม่น้อยกว่า 1.2 เท่า
- บริษัทที่ย่อยที่เริ่มดำเนินการในเชิงพาณิชย์เต็มปีครบทุกโครงการแล้ว สัญญาเงินกู้กำหนดให้ดำรงอัตราส่วนหนี้สินสุทธิต่อส่วนของผู้ถือหุ้นไม่เกิน 2.0 – 3.2 เท่า และอัตราส่วนความสามารถในการชำระหนี้ไม่น้อยกว่า 1.0 – 1.2 เท่า ในแต่ละบริษัทตามที่สัญญา

ทั้งนี้ บริษัทจัดให้มีมาตรการป้องกันความเสี่ยงดังกล่าว โดยติดตามสถานะทางการเงินของบริษัทและบริษัทย่อยต่างๆ อย่างสม่ำเสมอ เพื่อให้สามารถดำรงอัตราส่วนทางการเงินข้างต้นอยู่ในระดับตามเกณฑ์ที่ระบุไว้ในสัญญากู้ยืมเงิน หากพบว่าในบางบริษัทมีโอกาสที่จะไม่สามารถดำรงอัตราส่วนทางการเงินตามที่กำหนดไว้ได้ กลุ่มบริษัทจะดำเนินการเจรจาขอความยินยอมจากสถาบันการเงินทันที เพื่อไม่ให้ผิดเงื่อนไขตามสัญญากู้ยืมเงิน พร้อมทั้งกำหนดวิธีการแก้ไขปัญหาให้บริษัทนั้นๆ กลับมาดำรงอัตราส่วนทางการเงินตามที่กำหนดไว้ได้

3) ความเสี่ยงด้านการปฏิบัติการ

- **ความเสี่ยงด้านบุคลากร**

บริษัทให้ความสำคัญกับบุคลากร ซึ่งเป็นส่วนหนึ่งที่ทำให้บริษัทมุ่งไปสู่ความสำเร็จตามเป้าหมายที่วางไว้ การสูญเสียบุคลากรที่มีความรู้ ความเชี่ยวชาญ เฉพาะด้านทั้งในด้านเทคนิค วิศวกรรมและการบริหารจัดการ จะทำให้การดำเนินธุรกิจขาดความต่อเนื่อง รวมถึงอาจทำให้เกิดการสูญเสียองค์ความรู้ โดยเฉพาะองค์ความรู้ด้านธุรกิจโรงไฟฟ้าพลังงานทดแทน ซึ่งเป็นธุรกิจเฉพาะแตกต่างจากธุรกิจทั่วไป

ดังนั้น บริษัทจึงให้ความสำคัญด้านการวางแผนด้านทรัพยากรบุคคลให้สอดคล้องกับแผนการขยายธุรกิจและความสามารถในการแข่งขันและผลประกอบการของบริษัทได้ โดยกำหนดเป็นกลยุทธ์ด้านการบริหารบุคลากร ดังนี้

- 1) พัฒนาระบบสรรหาบุคลากรที่มีความสามารถ
- 2) พัฒนาการเรียนรู้ Up-skill & Re-skill เช่น การทำโครงการแบ่งปันความรู้ภายในองค์กร การจัดอบรมทั้งภายในและภายนอก เพื่อเสริมองค์ความรู้หรือแบ่งปันประสบการณ์ที่ต้องรู้ในธุรกิจ
- 3) บริหารค่าตอบแทนและสวัสดิการที่เหมาะสม และแข่งขันได้ในตลาด

- 4) บริหารจัดการสภาพแวดล้อมการทำงานให้มีความปลอดภัยต่อบุคลากรทั้งด้านร่างกายและจิตใจ รวมทั้งสนับสนุนหลักสิทธิมนุษยชนและความหลากหลายในสถานที่ปฏิบัติงาน

- **ความเสี่ยงด้านประสิทธิภาพของโรงไฟฟ้าที่เปิดดำเนินการแล้ว**

ปัจจุบันบริษัทมีโครงการโรงไฟฟ้าที่เปิดดำเนินการทั้งในประเทศและต่างประเทศ ประกอบด้วยโรงไฟฟ้าพลังงานแสงอาทิตย์ โรงไฟฟ้าพลังงานลมและโรงไฟฟ้าพลังงานความร้อนจากขยะ โรงไฟฟ้าจะต้องรักษาประสิทธิภาพและความมั่นคงในการผลิต เพื่อให้สามารถผลิตและส่งมอบไฟฟ้าได้ตามที่ระบุไว้ในสัญญา

บริษัท ได้จัดให้มีแผนการบริหารจัดการและการบำรุงรักษาอย่างเป็นระบบ โดยมีการดำเนินการ ดังนี้

1. ตรวจสอบการใช้งานของอุปกรณ์และเครื่องจักรต่างๆ และจัดให้มีการทำแผนการบำรุงรักษาประจำปี
2. จัดให้มีการสำรองอุปกรณ์ที่จำเป็น เช่น อะไหล่เครื่องจักร น้ำมันหล่อลื่น วัสดุสิ้นเปลืองที่ใช้ในการบำรุงรักษา ให้เพียงพอต่อการใช้งานและการบำรุงรักษา ภายใต้การบริหารจัดการที่เหมาะสม
3. นำมาตรฐานระบบบริหารคุณภาพ (ISO 9001:2015) เข้ามาใช้ในงานในโรงไฟฟ้า
4. จัดให้มีการประกันภัยเพื่อคุ้มครองความเสียหายแก่อุปกรณ์ เครื่องจักรและทรัพย์สินของโรงไฟฟ้า
5. พัฒนาเจ้าหน้าที่ของโรงไฟฟ้าให้มีความรู้ในการควบคุมดูแลอุปกรณ์และเครื่องจักร พร้อมทั้งพัฒนาทักษะความรู้ ความชำนาญที่เกี่ยวข้องอย่างต่อเนื่อง

- **ความเสี่ยงจากการเปลี่ยนแปลงด้านสภาพภูมิอากาศ**

ท่ามกลางสถานการณ์การเปลี่ยนแปลงด้านสภาพภูมิอากาศในปัจจุบัน ก่อให้เกิดภัยพิบัติทางธรรมชาติ เช่น ภัยแล้ง อุทกภัย วาตภัย อัคคีภัย และอุบัติเหตุร้ายแรง เป็นต้น ซึ่งล้วนเป็นสิ่งที่อยู่นอกเหนือการควบคุมของบริษัท การดำเนินธุรกิจโรงไฟฟ้าพลังงานทดแทน อาจได้รับผลกระทบจากการเปลี่ยนแปลงหรือความผันผวนของสภาพภูมิอากาศดังกล่าว ทำให้การผลิตไฟฟ้าของโรงไฟฟ้าไม่เป็นไปตามแผนและอาจก่อให้เกิดความเสียหายอย่างร้ายแรงต่อทรัพย์สินที่ใช้ประกอบธุรกิจ ซึ่งจะส่งผลกระทบต่อรายได้และผลการดำเนินงานของบริษัทด้วยเช่นกัน

บริษัทได้ตระหนักถึงความจำเป็นไปได้ถึงความเสี่ยงนี้ จึงกำหนดกระบวนการตัดสินใจลงทุนในโครงการ เพื่อลดหรือบรรเทาความเสี่ยงที่อาจเกิดขึ้นในอนาคต ดังนี้

1. ให้ความสำคัญในการเลือกทำเลที่ตั้งของโครงการ โดยเลือกพื้นที่ที่มีความเสี่ยงต่ำ หรือไม่มีประวัติการเกิดน้ำท่วมย้อนหลัง
2. ทำประกันภัยความเสียหายที่เกิดจากภัยธรรมชาติและอุบัติเหตุไว้ทุกโครงการที่ครอบคลุมความเสี่ยงทุกชนิด (All Risk Insurance) รวมไปถึงการทำประกันภัยธุรกิจหยุดชะงัก (Business Interruption Insurance) หากกรณีที่เกิดความเสียหายจากทรัพย์สินจนทำให้ไม่สามารถผลิตไฟฟ้าได้
3. ศึกษาอันตรายวัสดุ อุปกรณ์ที่ใช้ในการก่อสร้างโรงไฟฟ้าที่จะช่วยเสริมประสิทธิภาพและกำลังการผลิตไฟฟ้า หรือป้องกันการเกิดเหตุที่ทำให้อุปกรณ์เสียหาย
4. ติดตามการเปลี่ยนแปลงกฎหมาย ระเบียบ ข้อบังคับที่เกี่ยวข้อง เพื่อนำมาใช้กำหนดนโยบายและกรอบดำเนินงานในอนาคต

- **ความเสี่ยงจากการเปิดดำเนินการล่าช้ากว่ากำหนด**

การเปิดดำเนินการในเชิงพาณิชย์ของโรงไฟฟ้าขึ้นอยู่กับหลายปัจจัย เช่น การดำเนินการขอใบอนุญาตที่เกี่ยวข้อง การก่อสร้างโรงไฟฟ้า การจัดหาแหล่งเงินทุน การจัดทำสัญญาที่เกี่ยวข้องทั้งหมดที่เป็นไปตามมาตรฐานแหล่งทุน รวมไปถึงจนถึงผลการทดสอบการทำงานของโรงไฟฟ้าในช่วงก่อนการเปิดจำหน่ายไฟเชิงพาณิชย์ ซึ่งถ้าโครงการไม่สามารถดำเนินการได้

จะส่งผลให้การเปิดดำเนินการเชิงพาณิชย์ของโครงการล่าช้าออกไปหรือส่งผลให้บริษัทใช้เงินลงทุนเพิ่มขึ้นจากประมาณการไว้ สำหรับโครงการที่เริ่มก่อสร้างแล้ว

ดังนั้น บริษัทมีมาตรการบริหารความเสี่ยงโดยจัดให้มีการประชุมระหว่างผู้บริหารกับผู้บริหารโครงการเป็นประจำ เพื่อติดตามความคืบหน้าอย่างใกล้ชิดและให้ผู้รับเหมารายงานความคืบหน้าอย่างสม่ำเสมอ ทำให้บริษัทสามารถเข้าใจปัญหาและวางแผนแก้ไขได้ตั้งแต่วาระเบื้องต้น นอกจากนี้ การคัดเลือกผู้รับเหมาโครงการ บริษัทจะพิจารณาจากความเชี่ยวชาญทั้งด้านเทคโนโลยี ด้านเทคนิค ความสามารถในการจัดหาวัสดุ ประสิทธิภาพในงานก่อสร้าง และผลงานที่ผ่านมา เพื่อให้สามารถเปิดดำเนินการได้ตามกำหนด โดยลงนามสัญญากับผู้รับเหมาโครงการให้ทำการสนับสนุนตั้งแต่เริ่มโครงการไปจนถึงการเริ่มจำหน่ายไฟฟ้าเชิงพาณิชย์

4) ความเสี่ยงด้านการเปลี่ยนแปลงและการปฏิบัติตามกฎระเบียบ ข้อบังคับและกฎหมายที่เกี่ยวข้อง

บริษัทมีการดำเนินธุรกิจทั้งในและต่างประเทศ ซึ่งต้องดำเนินธุรกิจภายใต้การกำกับดูแลของหน่วยงานภาครัฐ ซึ่งหากมีการเปลี่ยนแปลงนโยบายภาครัฐ กฎหมายและกฎระเบียบที่เกี่ยวข้องต่างๆ อาจส่งผลกระทบต่อความสามารถในการแข่งขันและการปฏิบัติให้สอดคล้องและครบถ้วนตามกฎหมาย ซึ่งทำให้บริษัทมีความเสี่ยงและมีผลกระทบต่อการทำงาน ความเชื่อมั่นและการวางแผนงานในอนาคต

ทั้งนี้ บริษัทมีบุคลากรและทีมงานที่มีประสบการณ์ มีความรู้ความเชี่ยวชาญด้านธุรกิจพลังงานทดแทน ทำหน้าที่ติดตามพิจารณาผลกระทบ และแนวทางการปฏิบัติตามกฎหมายต่างๆ อย่างใกล้ชิด หากมีการเปลี่ยนแปลงกฎหมาย จะทำการสื่อสารไปยังผู้ที่เกี่ยวข้องให้รับทราบ นอกจากนี้ บริษัทมีการจัดจ้างที่ปรึกษาทางกฎหมายที่มีความชำนาญทั้งในและต่างประเทศในการดำเนินการด้านต่างๆ เพื่อให้มั่นใจได้ว่า บริษัทได้มีการปฏิบัติตามกฎหมายและกฎระเบียบที่เกี่ยวข้องอย่างเคร่งครัด ครบถ้วน ถูกต้อง

5) ความเสี่ยงด้านสังคมและสิ่งแวดล้อม

- ความเสี่ยงด้านสิทธิมนุษยชน

บริษัทตระหนักถึงความสำคัญด้านการเคารพและคุ้มครองสิทธิมนุษยชน เพื่อให้มั่นใจว่าการดำเนินธุรกิจของบริษัท ปลอดภัยจากการละเมิดสิทธิมนุษยชนและสิทธิในการทำงาน ในปี 2565 บริษัทได้จัดทำแนวปฏิบัติด้านสิทธิมนุษยชน เป็นส่วนหนึ่งในคู่มือจรรยาบรรณธุรกิจ และได้ประกาศให้พนักงานรับทราบ เพื่อสร้างความเข้าใจและตระหนักถึงสิทธิ เสรีภาพขั้นพื้นฐาน ซึ่งจะช่วยลดความเสี่ยงที่นำไปสู่การละเมิดสิทธิมนุษยชนในการดำเนินธุรกิจ

- ความเสี่ยงจากการปฏิบัติงานที่อาจกระทบต่อชุมชน สังคมและสิ่งแวดล้อม

บริษัทได้ติดตามปัจจัยต่างๆ จากการปฏิบัติงานที่อาจก่อให้เกิดผลกระทบต่อชุมชน สังคมและสิ่งแวดล้อม โดยบริษัทมีการประเมินผลกระทบด้านสิ่งแวดล้อม ก่อนจะเริ่มก่อสร้างโครงการใดๆ เพื่อให้มั่นใจว่าการพัฒนาโครงการและการดำเนินการจะหลีกเลี่ยงหรือลดผลกระทบต่อชุมชนและสิ่งแวดล้อมให้มากที่สุด

ทั้งนี้ บริษัทกำหนดให้มีแนวปฏิบัติต่อชุมชน สังคมและสิ่งแวดล้อมขึ้น เพื่อเป็นแนวทางการดำเนินงาน ป้องกันผลกระทบที่อาจเกิดขึ้นในแต่ละพื้นที่หรือผลกระทบจากกระบวนการปฏิบัติงาน เช่น การบริหารจัดการคุณภาพน้ำ การจำกัดของเสีย และการดำเนินการจัดกิจกรรม CSR กับชุมชนรอบข้างต่อเนื่อง เป็นต้น

6) ความเสี่ยงด้านการกำกับดูแลกิจการและการควบคุมภายใน

บริษัทให้ความสำคัญกับการดำเนินธุรกิจอย่างมีความรับผิดชอบ โดยยึดหลักธรรมาภิบาลในการประกอบธุรกิจ แต่อาจมีความเสี่ยงจากการทุจริตคอร์รัปชันโดยเจตนาหรือไม่เจตนาซึ่งอาจส่งผลกระทบต่อด้านการปฏิบัติการ ด้านการเงินและภาพลักษณ์ของบริษัท

ทั้งนี้ บริษัทได้จัดทำคู่มือมาตรการต่อต้านการทุจริตคอร์รัปชันและการแจ้งเบาะแสหรือข้อร้องเรียนและมีการปรับปรุงให้เป็นปัจจุบันในปี 2565 และได้ประกาศให้พนักงานรับทราบ เพื่อใช้เป็นแนวปฏิบัติร่วมกันเพื่อให้บรรลุถึงวัตถุประสงค์ในการไม่มีทุจริตคอร์รัปชันในการดำเนินธุรกิจ

7) ความเสี่ยงที่เกิดขึ้นใหม่

- ความเสี่ยงด้านความปลอดภัยจากไซเบอร์และการคุ้มครองข้อมูลส่วนบุคคล

ปัจจุบันการเปลี่ยนแปลงด้านเทคโนโลยีสารสนเทศและภัยคุกคามทางไซเบอร์ได้พัฒนาไปอย่างรวดเร็ว เนื่องจากการแข่งขันและพัฒนาธุรกิจ การปรับเปลี่ยนรูปแบบการทำงาน ที่จำเป็นต้องพึ่งพาการใช้เทคโนโลยีที่ทันสมัยและการเชื่อมโยงข้อมูลต่างๆ เข้ากับอุปกรณ์ผ่านอินเทอร์เน็ตมากขึ้น ส่งผลให้การดำเนินการต่างๆ มีความเสี่ยงต่ออาชญากรรมในโลกไซเบอร์เพิ่มขึ้น ซึ่งอาจส่งผลกระทบต่อความปลอดภัยของข้อมูลโดยไม่ได้รับอนุญาต การรั่วไหลของข้อมูล หรือการโจรกรรมข้อมูล และสร้างความเสียหายต่อการดำเนินงานของบริษัท

ดังนั้น เพื่อสร้างความเชื่อมั่นให้แก่ผู้มีส่วนได้เสีย ในปี 2565 บริษัทได้กำหนดแนวทางบริหารจัดการเพื่อลดผลกระทบจากความเสี่ยงที่อาจเกิดขึ้นในอนาคต โดยกำหนดให้ฝ่ายเทคโนโลยีสารสนเทศของบริษัท ติดตามวิวัฒนาการและรูปแบบการโจมตีทางด้านไซเบอร์ ปรับปรุง รวมถึงประเมินประสิทธิภาพของระบบรักษาความปลอดภัย (Cyber Security) อย่างสม่ำเสมอ พร้อมทั้งจัดทำแผน IT Cybersecurity สำหรับดำเนินการในปี 2566 เพื่อสร้างความเชื่อมั่นในความปลอดภัยจากไซเบอร์และรองรับความต่อเนื่องในการดำเนินธุรกิจ นอกจากนี้ เพื่อให้ครอบคลุมไปจนถึงการคุ้มครองข้อมูลส่วนบุคคล บริษัทได้ประกาศแนวปฏิบัติต่อการคุ้มครองข้อมูลส่วนบุคคล เป็นส่วนหนึ่งของคู่มือจรรยาบรรณธุรกิจเพื่อให้มั่นใจว่าจะสามารถดำเนินการปกป้องข้อมูลส่วนบุคคลได้

2.2.2 ความเสี่ยงต่อการลงทุนของผู้ถือหลักทรัพย์

1) ความเสี่ยงที่ผู้ลงทุนจะไม่ได้รับผลตอบแทนจากการลงทุนตามที่คาดหวัง

ความผันผวนของราคาหุ้นของบริษัทเกิดจากหลายปัจจัย โดยเฉพาะอย่างยิ่งปัจจัยจากภายนอกที่อยู่นอกเหนือการควบคุมของบริษัท เช่น สภาวะเศรษฐกิจและการเมืองในประเทศ ความผันผวนของตลาดหุ้น การเปลี่ยนแปลงกฎระเบียบ ในการประกอบธุรกิจทั้งในและต่างประเทศ สถานการณ์ที่ไม่อาจหลีกเลี่ยงได้ เช่น การระบาดของเชื้อไวรัส COVID-19 ซึ่งอาจส่งผลกระทบต่อเปลี่ยนแปลงราคาหุ้นของบริษัท ทำให้นักลงทุนอาจไม่ได้รับผลตอบแทนตามที่คาดหวัง

2) ความเสี่ยงที่ผู้ลงทุนจะไม่ได้รับเงินปันผลตามที่คาดหวัง

บริษัทมีความตั้งใจรักษาระดับการจ่ายเงินปันผลอย่างต่อเนื่องตามนโยบายจ่ายเงินปันผล อย่างไรก็ตาม ความสามารถในการจ่ายเงินปันผลของบริษัทในบางช่วงเวลา อาจจะไม่เป็นไปตามที่นักลงทุนคาดหวัง เนื่องจากบริษัทมีความจำเป็นในการใช้เงินทุนเพื่อดำเนินงาน การลงทุนเพื่อการขยายธุรกิจ และปัจจัยอื่นๆ ที่เกี่ยวข้องในการบริหารงานของบริษัท โดยการลงทุนดังกล่าว บริษัทคาดว่าจะได้รับผลตอบแทนสูงขึ้นในระยะยาวและสามารถจ่ายเงินปันผลให้กับผู้ถือหุ้นเพิ่มขึ้นได้ในอนาคต

2.2.3 ความเสี่ยงต่อการลงทุนในหลักทรัพย์ต่างประเทศ

-ไม่มี-

3. การขับเคลื่อนธุรกิจอย่างยั่งยืน

3.1 นโยบายและเป้าหมายการจัดการด้านความยั่งยืน

บริษัทเชื่อมั่นว่าการพัฒนาอย่างยั่งยืนและการมีส่วนร่วมและเติบโตไปพร้อมกับผู้มีส่วนได้เสีย ด้วยการยึดมั่นในหลักการกำกับดูแลกิจการ มีจรรยาบรรณธุรกิจและการปฏิบัติตามกฎหมาย จะเป็นการสร้างคุณค่าในระยะยาวให้แก่องค์กรได้ ที่สอดคล้องกับวิสัยทัศน์ **“เป็นผู้นำด้านธุรกิจพลังงานทดแทนทั้งในประเทศและภูมิภาคอาเซียน”**

ในปี 2565 บริษัทได้เริ่มวางระบบการบริหารจัดการความยั่งยืนในทุกมิติ เพื่อให้เกิดการดำเนินงานที่โปร่งใส และมีพัฒนาการอย่างต่อเนื่อง ซึ่งได้กำหนดแนวปฏิบัติที่ครอบคลุมทั้งด้านสิ่งแวดล้อม สังคมและบรรษัทภิบาลและเศรษฐกิจ เพื่อให้ผู้บริหารและพนักงานทุกคน ใช้เป็นแนวทางในการบริหารจัดการ การกำหนดกลยุทธ์และแผนธุรกิจ รวมถึงปฏิบัติงานที่สอดคล้องกับหลักการบริหารจัดการความยั่งยืนตามมาตรฐานสากล ดังนี้

สิ่งแวดล้อม 	สังคม 	บรรษัทภิบาลและเศรษฐกิจ 
<ul style="list-style-type: none"> ส่งเสริมการปฏิบัติตามนโยบายและแนวปฏิบัติด้านความรับผิดชอบต่อสิ่งแวดล้อม ความปลอดภัยและอาชีวอนามัย จัดทำแผนงานด้านสิ่งแวดล้อมเป็นประจำ เพื่อมุ่งเน้นการส่งเสริมและพัฒนาอย่างต่อเนื่อง 	<ul style="list-style-type: none"> ส่งเสริมการปฏิบัติตามนโยบายด้านสิทธิมนุษยชน ปฏิบัติตามแรงงานด้วยความเป็นธรรม จัดให้มีระบบการประเมินผลงานที่ชัดเจน จัดทำแผนพัฒนาศักยภาพของพนักงานอย่างต่อเนื่อง ให้ความสำคัญกับการดำเนินโครงการร่วมกับชุมชนและสังคม ผ่านกิจกรรมต่างๆ เพื่อยกระดับคุณภาพของชุมชนและสังคม 	<ul style="list-style-type: none"> กำหนดแผนงานและการปฏิบัติงานให้สอดคล้องกับนโยบายการกำกับดูแลกิจการ คู่มือจรรยาบรรณธุรกิจ ปฏิบัติตามนโยบายการกำกับดูแลกิจการและคู่มือจรรยาบรรณธุรกิจ จัดให้มีการประเมินความพึงพอใจและวิเคราะห์ผลเพื่อนำไปพัฒนาความสัมพันธ์กับลูกค้าและคู่ค้าที่มีนัยสำคัญต่อการดำเนินงานของกลุ่มบริษัท ส่งเสริมและสนับสนุนให้นำนวัตกรรมหรือให้เกิดการพัฒนาทางธุรกิจ ทั้งจากภายในกลุ่มบริษัท และจากผู้มีส่วนได้เสียที่เกี่ยวข้อง

แนวปฏิบัติในระดับสากลที่น่าประยุกต์ใช้



กรอบการรายงานสากล

(Global Reporting Initiative: GRI)

บริษัทเตรียมจัดทำรายงานเพื่อการพัฒนาที่ยั่งยืนที่สอดคล้องกับ

มาตรฐาน GRI ในระดับตัวชี้วัดหลัก



เป้าหมายการพัฒนาอย่างยั่งยืนแห่งสหประชาชาติ

(Sustainable Development Goals: SDGs)

บริษัทสนับสนุนเป้าหมายการพัฒนาอย่างยั่งยืน

โดยนำมาประยุกต์ใช้กำหนดกลยุทธ์และเป้าหมายระยะยาวของบริษัท

3.2 การจัดการผลกระทบต่อผู้มีส่วนได้เสียในห่วงโซ่คุณค่าธุรกิจ

3.2.1 ห่วงโซ่คุณค่าของธุรกิจ

บริษัทตระหนักดีว่า ผู้มีส่วนได้เสียในห่วงโซ่คุณค่าของธุรกิจนั้น มีส่วนสำคัญในการร่วมสร้างคุณค่าให้กับธุรกิจในระยะยาว การสร้างสัมพันธ์อันดีกับผู้มีส่วนได้เสียจึงเป็นหนึ่งในปัจจัยสำคัญในการดำเนินธุรกิจความยั่งยืน โดยมีผู้มีส่วนได้เสียที่สำคัญที่เกี่ยวข้องตั้งแต่ต้นน้ำถึงปลายน้ำของห่วงโซ่คุณค่าตั้งแต่การบริหารปัจจัยการผลิต การปฏิบัติการ การกระจายสินค้า การตลาดและการขายและการบริการหลังการขาย

	การบริหารปัจจัยการผลิต	การปฏิบัติการ	การกระจายสินค้า	การตลาดและการขาย	การบริการหลังการขาย
กิจกรรมหลัก	<ul style="list-style-type: none"> การขอใบอนุญาตการลงทุน การจัดหา/ขนส่งอุปกรณ์/เครื่องจักร การสรรหาที่ดิน การจัดหาขยะมูลฝอย 	<ul style="list-style-type: none"> การผลิตไฟฟ้า การผลิตน้ำ การตรวจสอบคุณภาพ 	<ul style="list-style-type: none"> การจัดจำหน่ายไฟฟ้าให้แก่ลูกค้าตามสัญญา 	<ul style="list-style-type: none"> การสื่อสารข้อมูลผลิตภัณฑ์และการเปิดเผยข้อมูลอย่างสม่ำเสมอ 	<ul style="list-style-type: none"> การดูแลรักษาระบบ การบริการเดินเครื่องและบำรุงรักษา
ผู้มีส่วนได้เสีย	<ul style="list-style-type: none"> พนักงาน ลูกค้า / ผู้รับเหมา ชุมชน / สังคม เจ้าหน้าที่ หน่วยงานกำกับดูแลท้องถิ่นและภาครัฐ 	<ul style="list-style-type: none"> พนักงาน ลูกค้า / ผู้รับเหมา ชุมชน / สังคม เจ้าหน้าที่ 	<ul style="list-style-type: none"> พนักงาน ลูกค้า / ผู้รับเหมา ลูกค้า พันธมิตรทางธุรกิจ 	<ul style="list-style-type: none"> พนักงาน ลูกค้า ผู้ถือหุ้นและนักลงทุน เจ้าหน้าที่ พันธมิตรทางธุรกิจ 	<ul style="list-style-type: none"> พนักงาน ลูกค้า / ผู้รับเหมา ลูกค้า ผู้ถือหุ้นและนักลงทุน พันธมิตรทางธุรกิจ
ประโยชน์ต่อบริษัท	<ul style="list-style-type: none"> รักษาความต่อเนื่องในการดำเนินธุรกิจ เพิ่มประสิทธิภาพในการบริหารจัดการการผลิต 	<ul style="list-style-type: none"> การพัฒนาความสัมพันธ์ระหว่าง ลูกค้า / ผู้รับเหมา เพิ่มประสิทธิภาพในการผลิต สร้างความเชื่อมั่นในคุณภาพของสินค้า 	<ul style="list-style-type: none"> เพิ่มประสิทธิภาพในการกระจายสินค้า 	<ul style="list-style-type: none"> ขยายตลาดของผลิตภัณฑ์ การเป็นผู้นำตลาด สร้างภาพลักษณ์ที่ดี 	<ul style="list-style-type: none"> การเป็นผู้นำตลาด การเติบโตของธุรกิจ สร้างผลตอบแทนให้แก่ผู้ถือหุ้น รักษาความพึงพอใจของลูกค้า สร้างภาพลักษณ์ที่ดี
ประโยชน์ต่อผู้มีส่วนได้เสีย	<ul style="list-style-type: none"> ส่งเสริมการจ้างงาน ช่วยยกระดับให้มีรายได้ มีคุณภาพชีวิตความเป็นอยู่ดีขึ้น การพัฒนาเศรษฐกิจท้องถิ่น 	<ul style="list-style-type: none"> ส่งเสริมการจ้างงาน ช่วยยกระดับให้มีรายได้ ลดผลกระทบต่อสิ่งแวดล้อม 	<ul style="list-style-type: none"> ส่งเสริมการจ้างงาน ช่วยยกระดับให้มีรายได้ 	<ul style="list-style-type: none"> สร้างความพึงพอใจ สร้างความเชื่อมั่น 	<ul style="list-style-type: none"> สร้างความพึงพอใจ สร้างความเชื่อมั่น

3.2.2 การวิเคราะห์ผู้มีส่วนได้ส่วนเสียในห่วงโซ่คุณค่าของธุรกิจ

บริษัทได้แบ่งกลุ่มผู้มีส่วนได้เสียเป็น 8 กลุ่มหลัก โดยมีแนวทางการปฏิบัติที่คำนึงถึงทุกภาคส่วน มีการกำหนดกระบวนการสื่อสารเพื่อที่จะได้รับทราบถึงประเด็นความคาดหวังหรือข้อกังวลของกลุ่มผู้มีส่วนได้เสีย และสามารถนำข้อมูลดังกล่าวมากำหนดแนวทางการดำเนินธุรกิจที่สามารถตอบสนองครอบคลุมทุกประเด็น

ทั้งนี้ บริษัทดำเนินงานเพื่อบริหารจัดการความคาดหวังของผู้มีส่วนได้เสีย และการตอบสนองต่อประเด็นที่ให้ความสนใจ และการมีส่วนร่วมของผู้มีส่วนได้เสีย โดยมีรายละเอียดดังต่อไปนี้

ช่องทางการมีส่วนร่วมและประเด็นที่ผู้มีส่วนได้เสียให้ความสนใจ

ผู้มีส่วนได้เสีย	ช่องทางการมีส่วนร่วม	ความคาดหวังและประเด็นสำคัญ	การตอบสนองต่อความคาดหวัง
พนักงาน	<ul style="list-style-type: none"> การสื่อสารระหว่างผู้บริหาร ฝ่ายทรัพยากรบุคคลกับพนักงานสำนักงานใหญ่และบริษัทในกลุ่ม ทั้งอีเมล เว็บไซต์ คู่มือพนักงาน Line และ Facebook ช่องทางการรับข้อร้องเรียนหรือแจ้งเบาะแส การจัดปฐมนิเทศพนักงานใหม่ 	<ul style="list-style-type: none"> ค่าตอบแทน สวัสดิการ และผลประโยชน์ที่เป็นธรรม โอกาสในการเติบโตและมั่นคงในตำแหน่งงาน สิทธิมนุษยชนและการปฏิบัติด้านแรงงาน การดูแลคุณภาพชีวิตและความปลอดภัยในการทำงาน การพัฒนาบุคลากรอย่างสม่ำเสมอ 	<ul style="list-style-type: none"> การกำหนดหลักเกณฑ์ ค่าตอบแทน และสวัสดิการที่ชัดเจน กองทุนสำรองเลี้ยงชีพ ส่งเสริมเรื่องความก้าวหน้าในหน้าที่การงาน (career path) ปฏิบัติตามนโยบายสิทธิมนุษยชนและนโยบายการจ้างงานอย่างเคร่งครัด จัดอบรม เพื่อพัฒนาความรู้และทักษะเป็นประจำ
คู่ค้า / ผู้รับเหมา	<ul style="list-style-type: none"> ช่องทางการร้องเรียนและข้อเสนอแนะ พบปะในโอกาสต่างๆอย่างเหมาะสม ตอบสนองต่อการร้องขอให้เปิดเผยข้อมูล จัดทำข้อตกลงระหว่างกันเป็นลายลักษณ์อักษร 	<ul style="list-style-type: none"> การคัดเลือกคู่ค้า โดยคู่ค้าได้รับการคัดเลือกอย่างเป็นธรรม การปฏิบัติตามข้อตกลงหรือเงื่อนไขทางธุรกิจ 	<ul style="list-style-type: none"> มีนโยบายการจัดซื้อจัดจ้างที่ชัดเจน มีหลักเกณฑ์และกระบวนการคัดเลือกคู่ค้า เปิดโอกาสให้คู่ค้า มีการแข่งขันอย่างเสรี มีสัญญาที่เป็นธรรม
ลูกค้า	<ul style="list-style-type: none"> monthly performance การเข้าพบในโอกาสต่างๆอย่างเหมาะสม ช่องทางการร้องเรียนและข้อเสนอแนะ 	<ul style="list-style-type: none"> ส่งมอบงานตามเวลา ความเสถียรของระบบผลิต ความโปร่งใสในการดำเนินธุรกิจ 	<ul style="list-style-type: none"> ปรับปรุงบำรุงรักษา เครื่องจักร อุปกรณ์ ให้มีประสิทธิภาพ ปฏิบัติตามนโยบายการกำกับดูแลกิจการ และคู่มือจรรยาบรรณธุรกิจ ปฏิบัติตามนโยบายการต่อต้านทุจริตคอร์รัปชั่น
ผู้ถือหุ้นและนักลงทุน	<ul style="list-style-type: none"> การประชุมผู้ถือหุ้น การประกาศผลประกอบการรายไตรมาสและรายปี การพบปะนักลงทุนนักวิเคราะห์ผ่านช่องทางต่างๆ เช่น opportunity day กิจกรรมเยี่ยมกิจการ การเปิดเผยข้อมูลต่างๆ ได้แก่ เว็บไซต์ บริษัท รายงานประจำปี และอื่นๆ 	<ul style="list-style-type: none"> ความโปร่งใสในการดำเนินธุรกิจ การขยาย และพัฒนาธุรกิจให้มีความมั่นคงเติบโตอย่างต่อเนื่อง เงินปันผล ผลตอบแทนจากการลงทุน 	<ul style="list-style-type: none"> ปฏิบัติตามนโยบายการกำกับดูแลกิจการ และคู่มือจรรยาบรรณธุรกิจ ปฏิบัติตามนโยบายการต่อต้านทุจริตคอร์รัปชั่น กำกับดูแลกิจการที่ดี โปร่งใสเป็นธรรม ตรวจสอบได้ เปิดเผยข้อมูลอย่างโปร่งใส

ผู้มีส่วนได้เสีย	ช่องทางการมีส่วนร่วม	ความคาดหวังและประเด็นสำคัญ	การตอบสนองต่อความคาดหวัง
ชุมชน / สังคม	<ul style="list-style-type: none"> ช่องทางการร้องเรียนและข้อเสนอแนะ ให้การสนับสนุนกิจกรรมชุมชนและสังคม โดยมุ่งเน้นให้เกิดการพัฒนา รวมทั้งกิจกรรมสาธารณประโยชน์ 	<ul style="list-style-type: none"> ไม่มีผลกระทบต่อสิ่งแวดล้อม มีความปลอดภัยในชีวิตและทรัพย์สิน ได้รับการสนับสนุนจากโครงการ CSR 	<ul style="list-style-type: none"> มีนโยบายด้านสิ่งแวดล้อม และวิถีปฏิบัติ ปฏิบัติตามนโยบายการต่อต้านทุจริตคอร์รัปชัน และคู่มือจรรยาบรรณธุรกิจ กำกับดูแลกิจการที่ดี โปร่งใสเป็นธรรม ตรวจสอบได้ สนับสนุนกิจกรรมที่เป็นสาธารณะ
พันธมิตรทางธุรกิจ	<ul style="list-style-type: none"> การประชุมร่วมกัน การเปิดเผยข้อมูลต่างๆ ได้แก่ เว็บไซต์ บริษัท รายงานประจำปี และอื่นๆ 	<ul style="list-style-type: none"> ความโปร่งใสในการดำเนินธุรกิจ การขยาย และพัฒนาธุรกิจให้มีความมั่นคงเติบโตอย่างต่อเนื่อง ใบอนุญาต และปฏิบัติตามกฎหมาย ข้อบังคับที่เกี่ยวข้อง ผลตอบแทนจากการลงทุน 	<ul style="list-style-type: none"> ปฏิบัติตามนโยบายการกำกับดูแลกิจการ และคู่มือจรรยาบรรณธุรกิจ ปฏิบัติตามนโยบายการต่อต้านทุจริตคอร์รัปชัน กำกับดูแลกิจการที่ดี โปร่งใสเป็นธรรม ตรวจสอบได้ เปิดเผยข้อมูลอย่างโปร่งใส
เจ้าหน้าที่	<ul style="list-style-type: none"> การประชุมระหว่างผู้บริหารและเจ้าหน้าที่ การเปิดเผยข้อมูลต่างๆ ได้แก่ เว็บไซต์ บริษัท รายงานประจำปี และอื่นๆ ตอบสนองต่อการร้องขอให้เปิดเผยข้อมูล 	<ul style="list-style-type: none"> ความโปร่งใสในการดำเนินธุรกิจ การขยาย และพัฒนาธุรกิจให้มีความมั่นคงเติบโตอย่างต่อเนื่อง ใบอนุญาต และปฏิบัติตามกฎหมาย ข้อบังคับที่เกี่ยวข้อง 	<ul style="list-style-type: none"> ปฏิบัติตามนโยบายการกำกับดูแลกิจการ และคู่มือจรรยาบรรณธุรกิจ ปฏิบัติตามนโยบายการต่อต้านทุจริตคอร์รัปชัน กำกับดูแลกิจการที่ดี โปร่งใสเป็นธรรม ตรวจสอบได้ เปิดเผยข้อมูลอย่างโปร่งใส
หน่วยงานกำกับดูแลท้องถิ่นและภาครัฐ	<ul style="list-style-type: none"> การประชุมระหว่างผู้บริหารกับหน่วยงานกำกับดูแลท้องถิ่นและภาครัฐ การเข้าพบในโอกาสต่างๆ อย่างเหมาะสม การเข้าร่วมและสนับสนุนโครงการต่างๆ ที่จัดขึ้นโดยภาครัฐ 	<ul style="list-style-type: none"> การปฏิบัติตามกฎหมายที่เกี่ยวข้อง ความโปร่งใสในการดำเนินธุรกิจ 	<ul style="list-style-type: none"> ปฏิบัติตามนโยบายการกำกับดูแลกิจการ และคู่มือจรรยาบรรณธุรกิจ ปฏิบัติตามนโยบายการต่อต้านทุจริตคอร์รัปชัน มีนโยบายด้านสิ่งแวดล้อม และวิถีปฏิบัติ กำกับดูแลกิจการที่ดี โปร่งใสเป็นธรรม ตรวจสอบได้ เปิดเผยข้อมูลอย่างโปร่งใส

การระบุประเด็นสำคัญและจัดระดับความสำคัญด้านความยั่งยืน

บริษัทประเมินและจัดลำดับประเด็นสำคัญความยั่งยืนที่มีผลต่อการดำเนินธุรกิจ ตามความสนใจของผู้มีส่วนได้เสีย โดยมีกระบวนการประเมินสอดคล้องกับกรอบความยั่งยืน ซึ่งแบ่งออกเป็น 4 ขั้นตอน ดังนี้



1 การระบุประเด็นสำคัญของผู้มีส่วนได้เสีย
ดำเนินการให้เป็นไปตามมาตรฐานและเกณฑ์ดัชนีวัดความยั่งยืน ทั้งในระดับประเทศและระดับสากล ตลอดจนความเสี่ยงและโอกาสที่เกี่ยวข้องกับอุตสาหกรรม



2 การจัดลำดับความสำคัญ
ดำเนินการจากขอบเขตภายในและภายนอกองค์กร ผ่านการประชุมหารือร่วมกับผู้บริหารในแต่ละสายงาน และการพิจารณาแบบสำรวจความคิดเห็นและประเด็นที่ผู้มีส่วนได้เสียภายนอก



3 การทบทวน
ทวนสอบประเด็นสำคัญ โดยนำเสนอประเด็นสำคัญด้านความยั่งยืนต่อผู้บริหาร เพื่อพิจารณาและให้ความเห็นชอบ ทบทวนสอบประเด็นสำคัญเทียบกับกลยุทธ์และเป้าหมายที่เกี่ยวข้องของบริษัท



4 การพัฒนารายงาน
พัฒนารายงานในส่วนของกรขับเคลื่อนธุรกิจสู่ความยั่งยืน โดยจะมีการทบทวนและพัฒนารายงานอย่างต่อเนื่อง โดยการทวนสอบข้อมูล โดยผู้ตรวจสอบอิสระ และการรับฟังและนำข้อเสนอแนะ

ผลประเมินประเด็นสำคัญด้านความยั่งยืนที่สำคัญ ปี 2565

ระดับความสำคัญ / ผลกระทบต่อบริษัท

ระดับความสำคัญ / ผลกระทบต่อผู้มีส่วนได้เสีย		(8)	(3) (7)
	(6)	(4) (5)	(1) (2)

ประเด็นที่มีความสำคัญน้อย

ประเด็นที่มีความสำคัญปานกลาง

ประเด็นที่มีความสำคัญมาก

มิติสิ่งแวดล้อม

- (1) การจัดการพลังงานไฟฟ้า
- (2) การจัดการการใช้น้ำประปา
- (3) การจัดการก๊าซเรือนกระจก

มิติสังคม

- (4) การส่งเสริมแรงงานสตรี
- (5) การจ้างแรงงานท้องถิ่น
- (6) การจ้างงานผู้สูงอายุ

มิติบรรษัทภิบาลและเศรษฐกิจ

- (7) การต่อต้านทุจริตคอร์รัปชัน
- (8) จรรยาบรรณธุรกิจ



3.3.1 นโยบายและแนวปฏิบัติด้านสิ่งแวดล้อม

กลุ่มบริษัทมีความมุ่งมั่นในการดำเนินธุรกิจอย่างยั่งยืนควบคู่ไปกับสิ่งแวดล้อมและสังคม ให้สอดคล้องกับความคาดหวังของผู้มีส่วนได้เสีย โดยเน้นการนำรูปแบบการบริหารจัดการด้านสิ่งแวดล้อมที่มีประสิทธิภาพมาใช้ครอบคลุมถึงการจัดการด้านพลังงาน การจัดการน้ำ การจัดการของเสียและขยะ และการจัดการก๊าซเรือนกระจก ด้วยการสื่อสารให้กับพนักงานทุกระดับรับทราบ

ทั้งนี้ แนวทางพัฒนาไปสู่การดำเนินธุรกิจอย่างยั่งยืนของกลุ่มบริษัทจะเป็นไปตามกรอบการป้องกันและลดผลกระทบด้านสิ่งแวดล้อม ควบคู่ไปกับการพัฒนาคุณภาพพร้อมกับการนำข้อกำหนดตามมาตรฐาน ISO9001 มาตรฐาน ISO14001 มาเป็นกรอบในกระบวนการปฏิบัติงาน การกำกับดูแลให้การดำเนินงานเป็นไปตามข้อกำหนดต่างๆและแนวปฏิบัติตามมาตรฐานสากล

3.3.2 ผลการดำเนินงานด้านสิ่งแวดล้อม

ในปี 2565 ได้วางระบบการบริหารจัดการความยั่งยืนและรวบรวมข้อมูลการดำเนินงาน ซึ่งเริ่มจากการรวบรวมข้อมูลของสำนักงานใหญ่และบริษัทย่อย เพื่อนำมากำหนดเป้าหมายการดำเนินงานในปีถัดไป รวมถึงขยายต่อยอดไปยังการดำเนินงานด้านอื่นๆ ตลอดจนนำมาใช้กำหนดเป้าหมายด้านความยั่งยืนในระยะยาว โดยมีผลการดำเนินงานที่สำคัญ ดังนี้

การรับรองมาตรฐาน ISO

โครงการโรงไฟฟ้าพลังงานแสงอาทิตย์และพลังงานความร้อนจากขยะในประเทศ ได้การรับรองมาตรฐานด้านสิ่งแวดล้อมและมีการทบทวนเป็นประจำทุกปี

	โรงไฟฟ้าพลังงานแสงอาทิตย์	โรงไฟฟ้าพลังงานความร้อนจากขยะ
จำนวนโครงการทั้งหมดที่ COD แล้ว	119 โครงการ	3 โครงการ
ได้รับมาตรฐาน ISO 9001	119 โครงการ	2 โครงการ
ได้รับมาตรฐาน ISO 14001	N.A.	2 โครงการ

ทั้งนี้ โครงการโรงไฟฟ้าพลังงานความร้อนจากขยะ ที่จังหวัดหนองคาย ปริมาณซื้อขายตามสัญญา PPA จำนวน 6 เมกะวัตต์ อยู่ระหว่างดำเนินการขอรับรองมาตรฐาน ISO 9001 และ มาตรฐาน ISO 14001

การจัดการพลังงานไฟฟ้าของกลุ่มบริษัท

บริษัทได้รวบรวมข้อมูลการใช้ไฟฟ้าจากภายนอกของกลุ่มบริษัท พบว่า ในปี 2565 บริษัทมีปริมาณการใช้ไฟฟ้าจากภายนอกจำนวน 355,741 กิโลวัตต์-ชั่วโมง โดยมีค่าใช้จ่ายจากการใช้ไฟฟ้าจากภายนอกทั้งสิ้น 2.07 ล้านบาท เมื่อเทียบกับผลการดำเนินงานโดยรวมในปี 2565 กลุ่มบริษัทมีค่าใช้จ่ายการใช้ไฟฟ้าจากภายนอกต่อค่าใช้จ่ายดำเนินงาน 0.25% โดยมีเป้าหมายการใช้ไฟฟ้าลดลง 5% ในปี 2567

การจัดการการใช้น้ำประปาของกลุ่มบริษัท

บริษัทได้รวบรวมข้อมูลการใช้น้ำประปาจากภายนอกของกลุ่มบริษัท พบว่า ในปี 2565 บริษัทมีปริมาณการใช้น้ำประปาจากภายนอกจำนวน 143 ลูกบาศก์เมตร โดยมีค่าใช้จ่ายจากการใช้น้ำประปาจากภายนอกทั้งสิ้น 2,288 บาท โดยมีเป้าหมายการใช้น้ำประปาลดลง 5% ในปี 2567

การจัดการขยะและของเสียของกลุ่มบริษัท

บริษัทนำแนวคิด 3Rs มาใช้ในการบริหารจัดการ คือ Reduce , Reuse และ Recycle กำหนดให้มีการคัดแยกขยะแต่ละประเภท ทำให้สามารถนำกลับไปใช้ใหม่ได้ บางส่วนจำหน่ายให้กับผู้รับซื้อไปใช้ประโยชน์ต่อ ส่วนที่ไม่สามารถนำกลับไปใช้ประโยชน์ได้จะส่งให้หน่วยงานที่ได้รับอนุญาตนำไปกำจัดต่อไป ทั้งนี้ บริษัทได้จัดทำแบบร่างสำหรับรวบรวมข้อมูล เรื่อง การจัดการขยะและของเสียของกลุ่มบริษัท โดยกำหนดขอบเขตในการรวบรวมข้อมูลแล้วและจะเริ่มเปิดเผยข้อมูลในปี 2566

การจัดการก๊าซเรือนกระจกของกลุ่มบริษัท

บริษัทได้รวบรวมข้อมูลปริมาณการปล่อยก๊าซเรือนกระจกที่ปล่อยออกมาของกลุ่มบริษัทในขอบเขตที่ 2 ที่ครอบคลุมสำนักงานใหญ่และบริษัทย่อย ในปี 2565 บริษัทมีปริมาณการปล่อยก๊าซเรือนกระจก 156,561.61 ตันคาร์บอนไดออกไซด์เทียบเท่า

นอกจากนี้ กลุ่มบริษัทในฐานะผู้ดำเนินธุรกิจผลิตไฟฟ้าจากพลังงานทดแทน มีส่วนสำคัญในการผลักดันให้เกิดความมั่นคงด้านพลังงาน ถือเป็นสิ่งที่จำเป็นต่อการพัฒนาเศรษฐกิจของประเทศ ช่วยสนับสนุนผู้ประกอบการบริหารจัดการต้นทุนด้านพลังงานและสิ่งแวดล้อมอย่างมีประสิทธิภาพ จากการนำพลังงานหมุนเวียนที่ผลิตได้ไปขึ้นทะเบียนใบรับรองสิทธิการผลิตพลังงานหมุนเวียนกับ The International REC Standard (I-REC) และขายให้แก่ธุรกิจที่ต้องการนำมาใช้ในกิจกรรมชดเชยการปล่อยก๊าซเรือนกระจกของธุรกิจนั้น

3.4 การจัดการความยั่งยืนในมิติสังคม

3.4.1 นโยบายและแนวปฏิบัติด้านสังคม

กลุ่มบริษัทมุ่งปฏิบัติให้สอดคล้องกฎหมาย ระเบียบ ข้อบังคับที่เกี่ยวข้องกับการจัดการด้านสังคม รวมถึงเคารพสิทธิมนุษยชนโดยไม่เลือกปฏิบัติ ควบคู่ไปกับการพัฒนาสังคม ชุมชนและสิ่งแวดล้อม กลุ่มบริษัทจึงได้จัดให้มีการดำเนินงานด้านการพัฒนาชุมชนในทุกพื้นที่ที่กลุ่มบริษัทเข้าไปดำเนินธุรกิจ ซึ่งมีวัตถุประสงค์เพื่อพัฒนาคุณภาพชีวิต การจ้างงาน ส่งเสริมความเป็นอยู่ที่ดี

นโยบายด้านการเคารพสิทธิมนุษยชน

บริษัทเชื่อว่าปัจจัยสำคัญที่ทำให้บริษัท ประสบความสำเร็จและขับเคลื่อนธุรกิจอย่างยั่งยืน โดยยึดมั่นในความรับผิดชอบต่อสังคมและผู้มีส่วนได้เสียทุกกลุ่ม ในด้านการเคารพสิทธิมนุษยชนนั้น บริษัทได้ปฏิบัติตามกฎหมาย และหลักสากลอย่างเคร่งครัด โดยคณะกรรมการการผู้บริหารและพนักงานของบริษัท ต้องตระหนักถึงความสำคัญและเคารพต่อสิทธิมนุษยชนในทุกด้านของบุคคลทุกคน ตลอดจนสังคมและชุมชน รวมถึงการป้องกันและหลีกเลี่ยงการละเมิดสิทธิมนุษยชน

แนวปฏิบัติด้านสิทธิมนุษยชน

1. ให้ความเคารพต่อสิทธิมนุษยชนดำเนินการคัดเลือกบุคลากร โดยไม่แบ่งแยกในเรื่อง เพศ ความแตกต่างในทางกาย จิตใจ เชื้อชาติ ศาสนา สีผิว อายุ การศึกษา และสถานะทางสังคมหรือเรื่องอื่นใด
2. คำนึงถึงความสามารถของบุคลากรโดยไม่อิงเพศ ความแตกต่างทางกาย จิตใจ เชื้อชาติ ศาสนา สีผิว อายุ การศึกษา และสถานะทางสังคมหรือเรื่องอื่นใด
3. บริษัทจะไม่ร่วมทำธุรกิจกับคู่ค้าและหรือผู้ร่วมทำธุรกิจที่เป็นที่ทราบดีว่ามี การละเมิดสิทธิมนุษยชนหรือผิดกฎหมายในด้านแรงงานและสิทธิมนุษยชนสากล
4. ให้ความสำคัญระมัดระวังในการปฏิบัติหน้าที่ เพื่อป้องกันความเสี่ยงที่จะเกิดการละเมิดสิทธิมนุษยชนในการดำเนินธุรกิจ สอดส่องดูแลเรื่องการเคารพสิทธิมนุษยชน
5. สนับสนุนส่งเสริมการดำเนินการเพื่อคุ้มครองสิทธิมนุษยชน
6. สื่อสาร เผยแพร่ ให้ความรู้ ทำความเข้าใจ กำหนดแนวทาง และให้การสนับสนุนอื่นใด แก่ผู้เกี่ยวข้องในการดำเนินธุรกิจตลอดห่วงโซ่คุณค่าธุรกิจ (Business Value Chain) ผู้ส่งมอบสินค้าและบริการ (Supplier) ผู้รับเหมา (Contractor) ตลอดจนผู้ร่วมธุรกิจ (Joint Venture) เพื่อให้มีส่วนร่วมในการดำเนินธุรกิจอย่างมีคุณธรรม เคารพต่อสิทธิมนุษยชน และปฏิบัติตามทุกคนตามหลักสิทธิมนุษยชนตามแนวนโยบายนี้
7. สอดส่องดูแลเรื่องการเคารพสิทธิมนุษยชน ไม่ละเลยหรือเพิกเฉยเมื่อพบเห็นการกระทำที่เข้าข่ายละเมิดสิทธิมนุษยชนที่เกี่ยวข้องกับองค์กร และต้องรายงานให้ผู้บังคับบัญชาหรือบุคคลที่รับผิดชอบทราบและให้ความร่วมมือในการตรวจสอบข้อเท็จจริงต่างๆ หากมีข้อสงสัยหรือข้อซักถามให้ปรึกษากับผู้บังคับบัญชาหรือบุคคลที่รับผิดชอบผ่านช่องทางต่างๆ ที่กำหนดไว้
8. บริษัทจะพัฒนาและดำเนินกระบวนการจัดการด้านสิทธิมนุษยชนอย่างต่อเนื่อง เพื่อให้ทำให้มีการระบุประเด็นความเสี่ยงด้านการละเมิดสิทธิมนุษยชน กำหนดกลุ่มหรือบุคคลที่ได้รับผลกระทบ วางแผนและกำหนดแนวทางการแก้ไขและป้องกันการละเมิดสิทธิมนุษยชน จัดการแก้ไข และป้องกันปัญหาการละเมิดสิทธิมนุษยชน รวมถึงตรวจสอบการติดตามผล โดยจัดให้มีกระบวนการบรรเทาผลกระทบที่เหมาะสมในกรณีที่มีการละเมิดสิทธิมนุษยชนด้วย
9. บริษัทมุ่งมั่นที่จะสร้างและรักษาวัฒนธรรมองค์กรที่ยึดมั่นต่อการเคารพสิทธิมนุษยชนตามนโยบายด้านสิทธิมนุษยชนนี้
10. ผู้กระทำการละเมิดสิทธิมนุษยชน เป็นการกระทำที่ผิดจรรยาบรรณ ซึ่งจะต้องได้รับการพิจารณาทางวินัยตามระเบียบที่บริษัทกำหนดไว้ นอกจากนี้อาจจะได้รับโทษตามกฎหมายหากการกระทำนั้นผิดกฎหมาย

ความปลอดภัย อาชีวอนามัยและสภาพแวดล้อมในการทำงาน

บริษัทให้ความสำคัญต่อการสร้างสภาพแวดล้อมการทำงานที่ปลอดภัยและถูกต้องตามหลักอาชีวอนามัย และมุ่งมั่นในการส่งเสริมวัฒนธรรมด้านความปลอดภัยและอาชีวอนามัยในสถานที่ทำงาน

แนวปฏิบัติต่อความปลอดภัยและอาชีวอนามัย

1. บริษัทถือปฏิบัติด้านความปลอดภัย อาชีวอนามัย และสิ่งแวดล้อม ตามกฎหมาย ระเบียบ ข้อบังคับและตามระบบมาตรฐานสากล
2. บริษัทจะดำเนินการเพื่อควบคุมและป้องกันความสูญเสียในรูปแบบต่างๆ อันเนื่องมาจากอุบัติเหตุ อัคคีภัย การบาดเจ็บ หรือเจ็บป่วยจากการทำงาน ทรัพย์สินสูญหายหรือเสียหาย การละเมิดระบบรักษาความปลอดภัย การปฏิบัติงานไม่ถูกวิธี และความผิดพลาดต่างๆ ที่เกิดขึ้น ตลอดจนรักษาสภาพแวดล้อมในการทำงานที่ปลอดภัยต่อพนักงานของบริษัท จัดให้มีอุปกรณ์ความปลอดภัยอย่างเพียงพอและเหมาะสม รวมถึงการซักซ้อมแผนงานด้านความปลอดภัยเป็นประจำ ทั้งนี้ ถือเป็นหน้าที่รับผิดชอบของผู้บริหารและพนักงานในการรายงานอุบัติเหตุ โดยปฏิบัติตามขั้นตอนที่กำหนดไว้
3. ประเมินความเสี่ยงก่อนเริ่มการทำงาน รวมถึงต้องศึกษาข้อมูลต่างๆ เกี่ยวกับสภาพการทำงานที่ไม่ปลอดภัยหรืออาจเป็นอันตราย เพื่อวางแผนหรือเตรียมการป้องกันที่เหมาะสม
4. ส่งเสริมการปลูกฝังจิตสำนึกในเรื่องการดูแลสุขภาพและความปลอดภัยให้กับผู้ร่วมงานและชุมชนรอบด้าน โดยจัดให้มีการประชาสัมพันธ์และสื่อสารเพื่อสร้างความรู้ความเข้าใจและเผยแพร่ข้อมูลให้กับพนักงานของบริษัท พนักงานของผู้รับจ้าง ตลอดจนผู้มีส่วนได้เสียที่เกี่ยวข้อง

3.4.2 ผลการดำเนินงานด้านสังคม

สรุปการดำเนินงานประจำปี 2565 ของกลุ่มบริษัท

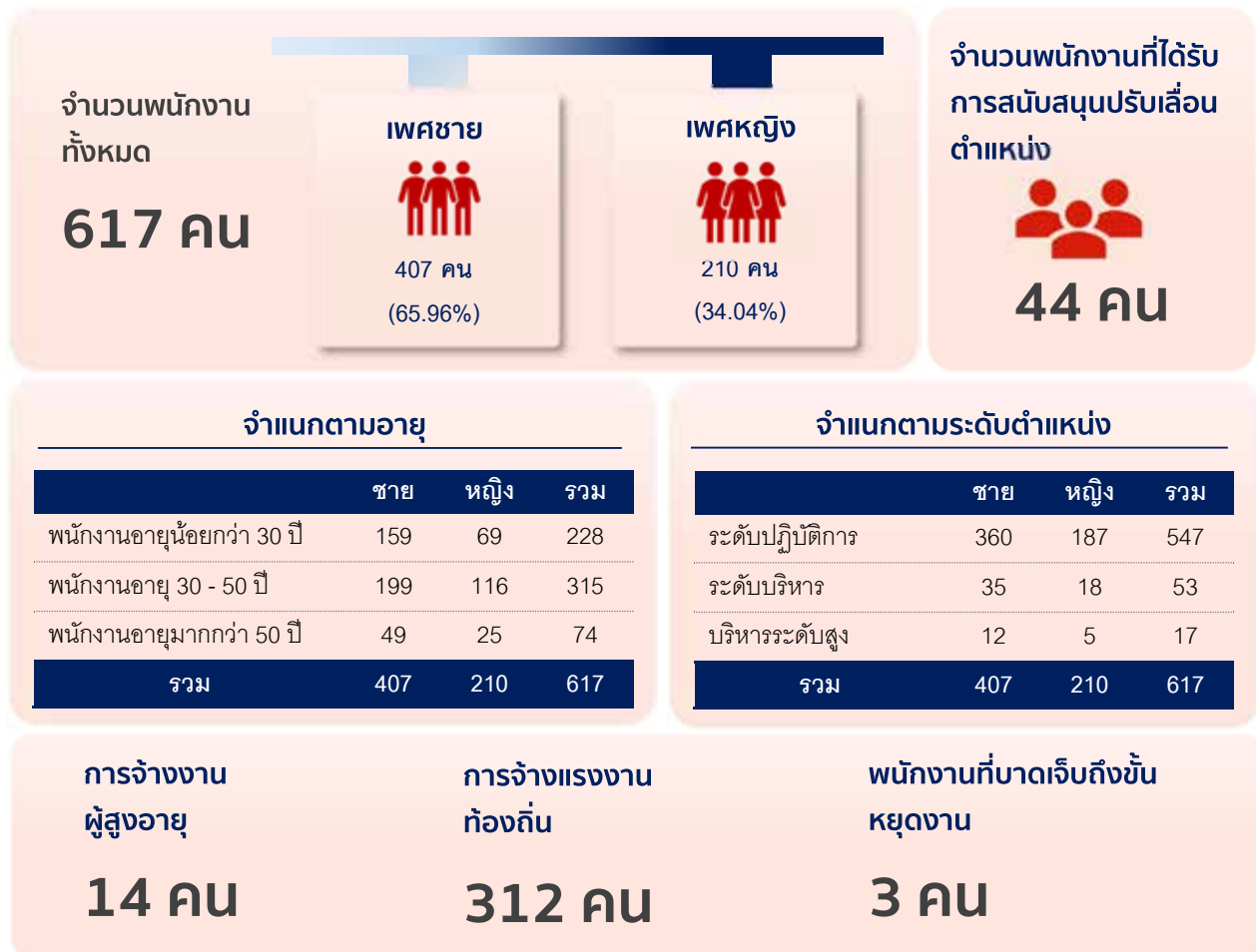

กิจกรรมเพื่อสังคมของกลุ่มบริษัท

กลุ่มบริษัท มีนโยบายดำเนินธุรกิจด้วยความรับผิดชอบต่อสังคม ด้วยความตระหนักและให้ความสำคัญในการสนับสนุนการดำเนินกิจกรรมเพื่อสังคมและชุมชนโดยรอบ รวมทั้งใส่ใจดูแลสิ่งแวดล้อมอย่างต่อเนื่องมีเจตนารมณ์ที่จะทำงานร่วมกับผู้ที่มีส่วนเกี่ยวข้องโดยมุ่งสร้างและสืบสานความสัมพันธ์อันดีที่เกิดจากการยอมรับและไว้วางใจซึ่งกันและกัน ทั้งนี้ บริษัทได้เปิดเผยนโยบายฉบับเต็มไว้ภายใต้หัวข้อ “ความรับผิดชอบต่อสังคม” บนเว็บไซต์ของบริษัทที่ www.supercorp.co.th

ในปี 2565 กลุ่มบริษัทได้เข้าไปดำเนินกิจกรรมร่วมกับชุมชนและสังคมโดยสรุป ดังนี้

บริษัท ซูเปอร์ โซลาร์ ไฮบริด จำกัด มอบแผงโซลาร์เซลล์ สนับสนุนโครงการก่อสร้างแผงโซลาร์เซลล์ เพื่อเป็นสาธารณประโยชน์แก่ชุมชนร่วมกัน (จุดติดตั้งที่1) ในพื้นที่ตำบลหันทราย อำเภออรัญประเทศ จังหวัดสระแก้ว





บริษัท ซูเปอร์ โซลาร์ ไฮบริด จำกัด (SSH) สนับสนุนชุดตรวจ ATK จำนวน 1,050 ชุด ให้แก่ โรงพยาบาลส่งเสริมสุขภาพตำบลหันทราย, โรงเรียนบ้านหันทราย, โรงเรียนบ้านหนองบัว เพื่อใช้ในการบริการประชาชน และนักเรียน ควบคุมป้องกันโรค COVID-19 ในพื้นที่ตำบลหันทราย อำเภอรัญประเทศ จังหวัดสระแก้ว



คณะครูและนักเรียนเข้าเยี่ยมชมโครงการของ บริษัท ซูเปอร์ เอนเนอร์ยี คอร์ปอเรชั่น จำกัด (มหาชน) โครงการพัฒนาส่งเสริมคุณธรรมจริยธรรม ชุมชน กิจกรรมพัฒนาผู้เรียนรู้ลูกเสือจิตอาสา โรงเรียนบ้านท่าเสียวคันลิม

4. การวิเคราะห์และคำอธิบายของฝ่ายจัดการ

4.1 วิเคราะห์การดำเนินงานและฐานะการเงิน

ภาพรวมการดำเนินงานในปี 2565

ในปี 2565 บริษัทยังคงมีผลการดำเนินงานที่แข็งแกร่งและสร้างกระแสเงินสดได้อย่างมั่นคง จากการดำเนินธุรกิจโรงไฟฟ้าพลังงานทดแทน ทั้งพลังแสงอาทิตย์ พลังงานลม และพลังงานความร้อนจากขยะ จากการมีสัญญาซื้อขายไฟฟ้าระยะยาว 20 - 25 ปี กับหน่วยงานภาครัฐทั้งในและต่างประเทศ ได้แก่ การไฟฟ้าฝ่ายผลิตแห่งประเทศไทย (EGAT) การไฟฟ้านครหลวง (MEA) การไฟฟ้าส่วนภูมิภาค (PEA) ที่ประเทศไทย และการไฟฟ้าเวียดนาม (EVN) ที่ประเทศเวียดนาม และยังให้ความสำคัญกับการสร้างเสถียรภาพในการจำหน่ายกระแสไฟฟ้า โดยจะต้องรักษาประสิทธิภาพและความมั่นคงในการผลิต เพื่อให้สามารถผลิตและส่งมอบไฟฟ้าได้ตามที่ระบุไว้ในสัญญา

ทั้งนี้ บริษัทยังคงมุ่งมั่นพัฒนาและขยายธุรกิจด้านพลังงานทดแทน ภายใต้กรอบแนวคิด การดำเนินธุรกิจยึดหลักการกำกับดูแลกิจการที่ดี โดยคำนึงถึงสิ่งแวดล้อม สังคม และผู้มีส่วนได้เสียเป็นสำคัญ พร้อมสู่เป้าหมายที่จะเพิ่มกำลังการผลิตอีก 1,000 เมกะวัตต์ ในปี 2568 รวมถึงต่อยอดจากธุรกิจโรงไฟฟ้าเพื่อสร้างมูลค่าเพิ่ม โดยการเข้าสู่ธุรกิจจัดหาใบรับรองสิทธิการผลิตพลังงานหมุนเวียนและคาร์บอนเครดิต มุ่งเน้นการลงทุนในโรงไฟฟ้าที่มีเทคโนโลยีที่มีประสิทธิภาพสูง รวมถึงการนำนวัตกรรมมาพัฒนาธุรกิจให้ตอบสนองต่อรูปแบบการใช้พลังงานในอนาคต เพื่อการเติบโตอย่างยั่งยืนของบริษัท

การวิเคราะห์ผลการดำเนินงานสำหรับปีสิ้นสุดวันที่ 31 ธันวาคม 2565

งบการเงินรวม (หน่วย : ล้านบาท)	ปี 2564	ปี 2565	การเปลี่ยนแปลง	
			เพิ่มขึ้น(ลดลง)	%
รายได้จากการขายและการให้บริการ	8,530.06	9,361.11	831.05	9.74%
ต้นทุนขายและการให้บริการ	(4,346.69)	(4,685.96)	339.27	7.81%
กำไรขั้นต้น	4,183.37	4,675.16	491.78	11.76%
ค่าใช้จ่ายในการขายและบริหาร	(871.08)	(827.61)	(43.47)	-4.99%
กำไรจากการดำเนินงาน	3,312.29	3,847.55	535.26	16.16%
รายได้อื่น	454.87	99.01	(355.85)	-78.23%
รายได้ทางการเงิน	100.30	111.28	10.98	10.95%
กำไร(ขาดทุน)จากวัดมูลค่ายุติธรรมสินทรัพย์ทางการเงิน	-	(10.64)	(10.64)	100.00%
ส่วนแบ่งกำไรจากเงินลงทุนในบริษัทร่วมที่ใช้วิธีส่วนได้เสีย	76.21	71.09	(5.12)	-6.72%
กำไรก่อนดอกเบี้ยจ่ายและภาษีเงินได้	3,943.67	4,118.30	174.63	4.43%
ต้นทุนทางการเงิน	(2,007.67)	(2,784.38)	776.71	38.69%
กำไรก่อนภาษีเงินได้	1,936.00	1,333.92	(602.08)	-31.10%
ค่าใช้จ่ายภาษีเงินได้	(132.99)	(55.28)	(77.70)	-58.43%
กำไรก่อนหักผลกระทบจากอัตราแลกเปลี่ยน	1,803.01	1,278.64	(524.38)	-29.08%
กำไร(ขาดทุน)จากการแลกเปลี่ยนเงินตราต่างประเทศ - สุทธิ	930.51	(546.10)	(1,476.61)	-158.69%
กำไรสำหรับงวด	2,733.52	732.54	(2,000.98)	-73.20%

ปี 2565 เทียบกับ ปี 2564

กำไรขั้นต้น

บริษัทมีกำไรขั้นต้นสำหรับปี 2565 จำนวน 4,675.16 ล้านบาท เพิ่มขึ้น 491.78 ล้านบาท หรือเพิ่มขึ้น 11.76% เมื่อเทียบกับปีก่อน จากโครงการโรงไฟฟ้าพลังงานแสงอาทิตย์ที่ประเทศเวียดนามและจากการรับรู้รายได้เต็มปีของโครงการโรงไฟฟ้าพลังงานลม ที่ประเทศเวียดนาม ที่ COD เมื่อไตรมาส 4 ปี 2564

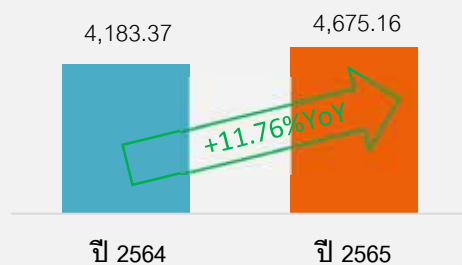

กำไรสำหรับงวด

สำหรับปี 2565 บริษัทมี EBITDA 7,562.47 ล้านบาท หรือคิดเป็น EBITDA Margin 81% ซึ่งสะท้อนถึงความสามารถในการทำกำไรจากการดำเนินงานของบริษัทได้ในระดับใกล้เคียงกับปีก่อน แต่เมื่อรวมกับ (1)รายการปรับปรุงที่ไม่ใช่ตัวเงินได้แก่ ผลขาดทุนจากการวัดมูลค่ายุติธรรมของตราสารอนุพันธ์สัญญาแลกเปลี่ยนอัตราดอกเบี้ย (Interest rate swap) 13.26 ล้านบาท และผลขาดทุนจากอัตราแลกเปลี่ยน 546.10 ล้านบาท และ (2)รายการต้นทุนทางการเงินที่เพิ่มขึ้น 776.71 ล้านบาท ทำให้บริษัทมีกำไรสำหรับปี 2565 จำนวน 732.54 ล้านบาท ลดลง 2,000.98 ล้านบาท หรือลดลง 73.20% เมื่อเทียบกับปีก่อน

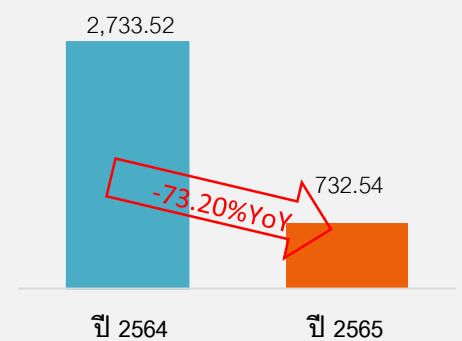

ผลกระทบจากอัตราแลกเปลี่ยน

ในปี 2565 เป็นปีที่บริษัทได้รับผลกระทบจากความผันผวนของอัตราแลกเปลี่ยนทั้งในสกุลเงินดอลลาร์สหรัฐและสกุลเงินเวียดนามทอง อันเนื่องมาจากการเข้าไปลงทุนที่ประเทศเวียดนามและการกู้ยืมเงินในสกุลเงินดอลลาร์สหรัฐ จากความผันผวนที่เกิดขึ้นนี้ ส่งผลให้บริษัทมีผลขาดทุนจากอัตราแลกเปลี่ยน 546.10 ล้านบาท ซึ่งส่วนใหญ่เป็นผลขาดทุนจากอัตราแลกเปลี่ยนที่ยังไม่เกิดขึ้นจริงของเงินให้กู้ยืมสกุลเงินดอลลาร์สหรัฐจากการแปลงค่าเงินกลับมาเป็นสกุลเงินบาท ณ วันสิ้นปีจากการอ่อนค่าของเงินสกุลบาทต่อเงินสกุลดอลลาร์สหรัฐเมื่อเทียบกับปีก่อน

รายได้รวม

รายได้รวม (หน่วย : ล้านบาท)	ปี 2564	ปี 2565	เพิ่ม(ลด)	%เทียบกับปีก่อน
1. รายได้จากการขายและการให้บริการ	8,530.06	9,361.11	831.05	9.74%
1.1 รายได้จากโครงการพลังงานแสงอาทิตย์	7,430.16	7,758.96	328.80	4.43%
- โครงการพลังงานแสงอาทิตย์ในประเทศไทย	4,570.13	4,512.42	(57.71)	-1.26%
- โครงการพลังงานแสงอาทิตย์ในประเทศเวียดนาม	2,860.03	3,246.54	386.51	13.51%
1.2 รายได้จากโครงการโรงไฟฟ้าพลังงานความร้อนจากขยะ	647.11	760.98	113.87	17.60%
1.3 รายได้จากโครงการโรงไฟฟ้าพลังงานลม	92.51	411.56	319.05	344.87%
1.4 รายได้จากธุรกิจผลิตและจำหน่ายน้ำ	178.99	194.79	15.80	8.83%
1.5 รายได้จากธุรกิจเทคโนโลยีสารสนเทศและการสื่อสาร	85.76	85.34	(0.42)	-0.48%
1.6 อื่นๆ	95.53	149.48	53.95	56.48%
2. รายได้ทางการเงิน	100.30	111.28	10.98	10.95%
3. รายได้อื่น	454.87	99.01	(355.85)	-78.23%
รวมรายได้ (1)+(2)+(3)	9,085.23	9,571.41	486.18	5.35%

รายได้จากการขายและการให้บริการ

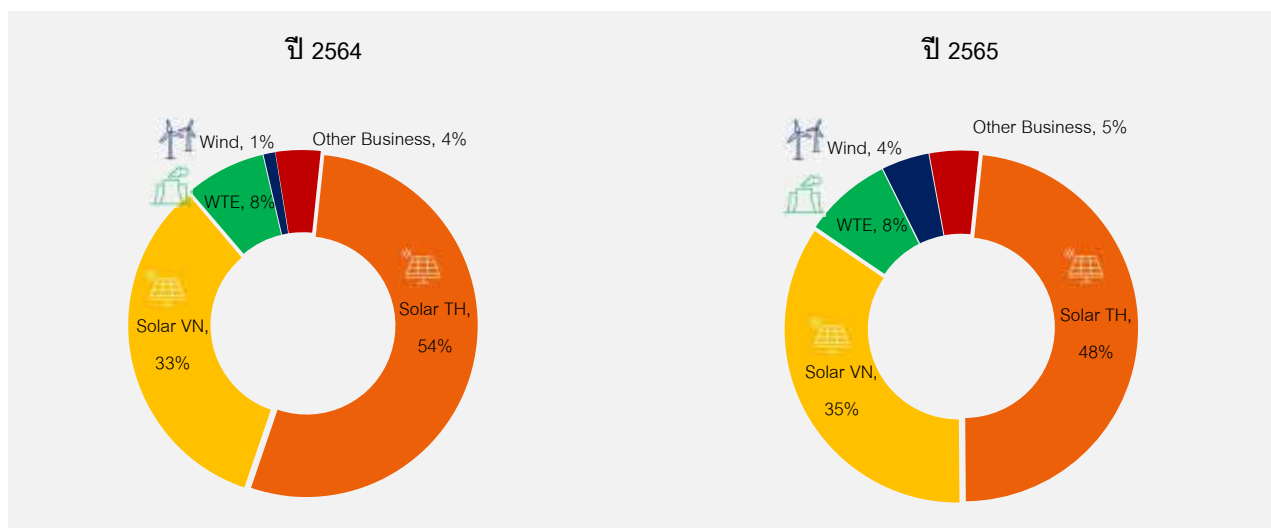

<p>รายได้จากโครงการพลังงานแสงอาทิตย์ในประเทศไทย</p>	<p>บริษัทมีรายได้จากโครงการพลังงานแสงอาทิตย์ในประเทศไทยในปี 2565 จำนวน 4,512.42 ล้านบาท ลดลง 57.71 ล้านบาท หรือลดลง 1.26% เมื่อเทียบกับปีก่อน เกิดจากค่าความเข้มแสงในบางพื้นที่ลดลง ทำให้รายได้ลดลงประมาณ 18.14 ล้านบาท และมีบางโครงการกำลังการผลิตตามปริมาณเสนอขายตาม PPA รวม 7 เมกะวัตต์ ซึ่งมีรายได้ค่าไฟระบบ Adder หมดสัญญา ทำให้ได้รับค่าไฟในอัตราปกติ มีผลให้รายได้ลดลงประมาณ 79.19 ล้านบาท ในขณะที่โครงการโรงไฟฟ้าของบริษัท เอส ทู พี อีเนอร์จี จำกัด (S2P) ที่จังหวัดสระแก้ว มีรายได้เพิ่มขึ้นประมาณ 31.85 ล้านบาท จากการซ่อมบำรุงอุปกรณ์จนสามารถกลับมาผลิตกระแสไฟฟ้าได้ตามปกติเมื่อกลางปี 2564 หลังจากที่ได้รับผลกระทบจากเหตุการณ์น้ำท่วมเมื่อปี 2563</p>
<p>รายได้จากโครงการพลังงานแสงอาทิตย์ในประเทศไทยเวียดนาม</p>	<p>บริษัทมีรายได้จากโครงการพลังงานแสงอาทิตย์ในประเทศไทยเวียดนามในปี 2565 จำนวน 3,246.54 ล้านบาท เพิ่มขึ้น 386.51 ล้านบาท หรือเพิ่มขึ้น 13.51% เมื่อเทียบกับปีก่อน เกิดจากค่าความเข้มแสงเพิ่มขึ้นภายใต้กำลังการผลิตตามปริมาณเสนอขายตาม PPA รวม 836.72 เมกะวัตต์</p>
<p>รายได้จากโครงการโรงไฟฟ้าพลังงานความร้อนจากขยะ</p>	<p>ในปี 2565 บริษัทมีรายได้จากโครงการพลังงานความร้อนจากขยะ จำนวน 760.98 ล้านบาท เพิ่มขึ้น 113.87 ล้านบาท หรือเพิ่มขึ้น 17.60% เมื่อเทียบกับปีก่อน เกิดจากการบริหารจัดการเรื่องการซ่อมบำรุงที่ลดลง ทำให้สามารถผลิตไฟฟ้าได้เพิ่มขึ้นประมาณ 92.64 ล้านบาท และโครงการที่มีรายได้ค่าไฟระบบ Adder มีรายได้เพิ่มขึ้นประมาณ 27.82 ล้านบาท จากค่า FT ที่เพิ่มขึ้นช่วงเดือนกันยายน - ธันวาคม 2565 รวมถึงมีการรับรู้รายได้เพิ่มขึ้นจำนวน 1 โครงการ คือโครงการบริหารจัดการขยะมูลฝอยชุมชนแบบครบวงจร จังหวัดหนองคาย กำลังการผลิตตามปริมาณเสนอขายตาม PPA 6 เมกะวัตต์ ที่เริ่มจำหน่ายไฟฟ้าในเชิงพาณิชย์ เมื่อวันที่ 30 พฤศจิกายน 2565</p>
<p>รายได้จากโครงการโรงไฟฟ้าพลังงานลม</p>	<p>ในปี 2565 บริษัทมีรายได้จากโครงการโรงไฟฟ้าพลังงานลม จำนวน 411.56 ล้านบาท เพิ่มขึ้น 319.05 ล้านบาท จากปีก่อน ซึ่งเป็นรายได้ที่รับรู้เต็มปีจากโครงการโรงไฟฟ้าพลังงานลม ที่ประเทศไทยเวียดนาม 1 โครงการ คือ โครงการ HBRE Chu Prong Wind Power Farm กำลังการผลิตตามปริมาณเสนอขายตาม PPA 50 เมกะวัตต์ ได้เริ่มจำหน่ายไฟฟ้าในเชิงพาณิชย์ให้กับกรไฟฟ้าเวียดนาม เมื่อวันที่ 29 ตุลาคม 2564</p>
<p>ธุรกิจอื่น ๆ⁽¹⁾</p>	<p>บริษัทมีรายได้จากธุรกิจอื่น ๆ ในปี 2565 จำนวน 429.62 ล้านบาท เพิ่มขึ้น 69.32 ล้านบาท หรือเพิ่มขึ้น 19.25% เมื่อเทียบกับปีก่อน เกิดจากมีรายได้จากการจำหน่ายน้ำเพื่ออุปโภคบริโภคเพิ่มขึ้นที่สถานีผลิตน้ำบางวาด จังหวัดภูเก็ต ประมาณ 14.31 ล้านบาท และเพิ่มขึ้นจากรายได้จากการขาย International Renewable Energy Certificate หรือ I-REC ประมาณ 47.24 ล้านบาท ที่เริ่มรับรู้รายได้ในปี 2565</p>

⁽¹⁾ ธุรกิจผลิตและจำหน่ายน้ำ, ธุรกิจเทคโนโลยีสารสนเทศและการสื่อสารและอื่นๆ

รายได้อื่น

ปี 2565 บริษัทมีรายได้อื่น 99.01 ล้านบาท ลดลง 355.85 ล้านบาท หรือลดลง 78.23% เนื่องจากปี 2564 มีรายได้พิเศษเกิดจากบริษัทได้รับเงินชดเชยความเสียหายจากเหตุการณ์น้ำท่วมจากโครงการโรงไฟฟ้าของบริษัท เอส ทู พี อีเนอร์จี้ จำกัด (S2P) ซึ่งเป็นบริษัทย่อยของบริษัท ที่จังหวัดสระแก้ว จำนวน 303.80 ล้านบาท

ต้นทุนขายและบริการ

บริษัทมีต้นทุนขายและบริการในปี 2565 จำนวน 4,685.96 ล้านบาท เพิ่มขึ้น 339.27 ล้านบาท หรือเพิ่มขึ้น 7.81% เมื่อเทียบกับปีก่อน เกิดจากค่าบำรุงรักษาปรับปรุงประสิทธิภาพการผลิตไฟฟ้าของโครงการโรงไฟฟ้าพลังงานแสงอาทิตย์และโครงการโรงไฟฟ้าพลังงานขยะ จำนวน 5.98 ล้านบาท และ 23.01 ล้านบาท ตามลำดับ ที่แผนการปรับปรุงในโครงการดังกล่าวมีการดำเนินการในไตรมาส 3 ปี 2565 มีการรับรู้ค่าเสื่อมราคาเพิ่มขึ้นจากผลกระทบบัตรแลกเปลี่ยนสกุลเวียดนามอ่อนค่าลงจากปีก่อนของโครงการโรงไฟฟ้าพลังงานแสงอาทิตย์ที่ประเทศเวียดนามจำนวน 88.99 ล้านบาท รวมถึงการเพิ่มขึ้นที่สอดคล้องกับการเติบโตของรายได้ของโครงการที่เริ่มมีการรับรู้รายได้เต็มปี จากโครงการโรงไฟฟ้าพลังงานลมในประเทศเวียดนาม ซึ่งเพิ่มขึ้นจำนวน 152.41 ล้านบาท

กำไรขั้นต้น

รายละเอียด	ปี 2564		ปี 2565	
	กำไรขั้นต้น (ล้านบาท)	อัตรากำไร ขั้นต้น (%)	กำไรขั้นต้น (ล้านบาท)	อัตรากำไร ขั้นต้น (%)
โครงการพลังงานแสงอาทิตย์ในประเทศไทย	2,667.63	58.37%	2,644.01	58.59%
โครงการพลังงานแสงอาทิตย์ในประเทศเวียดนาม	1,284.15	44.90%	1,548.40	47.69%
โครงการโรงไฟฟ้าพลังงานความร้อนจากขยะ	117.30	18.13%	159.79	21.00%
โครงการโรงไฟฟ้าพลังงานลม	55.53	60.02%	222.17	53.98%
ธุรกิจอื่นๆ ⁽¹⁾	58.77	16.31%	100.79	23.46%
กำไรขั้นต้น	4,183.37	49.04%	4,675.16	49.94%

⁽¹⁾ ธุรกิจผลิตและจำหน่ายน้ำ, ธุรกิจเทคโนโลยีสารสนเทศและการสื่อสารและอื่นๆ

ค่าใช้จ่ายในการขายและบริการ

บริษัทมีค่าใช้จ่ายในการขายและบริการจำนวน 827.61 ล้านบาท ลดลง 43.47 ล้านบาท หรือลดลง 4.99% เมื่อเทียบกับปีก่อน โดยในจำนวนนี้บางส่วนเป็นผลมาจากในปี 2564 มีการตั้งค่าเผื่อด้วยค่าของสินทรัพย์กรณีน้ำท่วมของโครงการไฟฟ้าของบริษัท เอส ทู พี อีเนอร์จี้ จำกัด (S2P) จังหวัดสระแก้วและค่าเผื่อด้วยค่าของสินทรัพย์ โครงการโรงไฟฟ้าของบริษัท เอ ไอ คิว เอ็นเนอร์จี้ จำกัด (AIQ) จังหวัดฉะเชิงเทรา ที่ไม่ได้จ่ายไฟฟ้าเข้าระบบเชิงพาณิชย์ รวมประมาณ 146.04 ล้านบาท และมีการปรับปรุงค่าเบี่ยงประกันภัยประมาณ 114.25 ล้านบาท ของโครงการโรงไฟฟ้าพลังงานลมที่ประเทศเวียดนามที่อยู่ระหว่างรอ COD และอยู่ระหว่างก่อสร้างที่เกิดขึ้นในปี 2564 เป็นต้นทุนของสินทรัพย์ถาวร ในปี 2565 ในขณะที่มีการสรรหาบุคลากรเพิ่มขึ้น เพื่อรองรับการขยายทางธุรกิจของกลุ่มบริษัทที่สำนักงานใหญ่และประจำโครงการต่างๆ ประมาณ 77.33 ล้านบาท มีค่าใช้จ่ายในการดำเนินการของโครงการโรงไฟฟ้าพลังงานลมที่อยู่ระหว่างก่อสร้างประมาณ 64.07 ล้านบาท และมีภาษีจากการรับชำระดอกเบี้ยเงินกู้ยืมจากบริษัทย่อยในประเทศเวียดนามประมาณ 39.88 ล้านบาท นอกจากนี้ กลุ่มบริษัทมีการบันทึกค่าเผื่อผลขาดทุนด้านเครดิตที่คาดว่าจะเกิดขึ้นจากการผิดนัดชำระหนี้สำหรับเงินให้กู้ยืมระยะยาวแก่กิจการอื่นจำนวน 19.63 ล้านบาท

ต้นทุนทางการเงิน

บริษัทมีต้นทุนทางการเงินในปี 2565 จำนวน 2,784.38 ล้านบาท เพิ่มขึ้น 776.71 ล้านบาท หรือเพิ่มขึ้น 38.69% เมื่อเทียบกับปีก่อน โดยส่วนหนึ่งเกิดจากเงินกู้ยืมที่เพิ่มขึ้น โดยเงินกู้ยืมที่เพิ่มขึ้นเกิดจากเงินกู้ยืมสกุลต่างประเทศ จากการเบิกเงินกู้จากสถาบันการเงินในเดือนมิถุนายน 2564 เพื่อนำมาชำระให้แก่ผู้รับเหมาก่อสร้างโครงการโรงไฟฟ้าพลังงานแสงอาทิตย์ที่ประเทศเวียดนาม และมาจากสินเชื่อ Trust Receipt เพื่อใช้ชำระสินค้าในการก่อสร้างโรงไฟฟ้าพลังงานลมที่ประเทศเวียดนามจำนวน 2 โครงการ ได้แก่ โครงการ Bac Lieu Wind Power และโครงการ Soc Trang Wind Power ประกอบมีการปรับขึ้นของอัตราดอกเบี้ยตลอดทั้งปี รวมถึงมีต้นทุนทางการเงินจากหุ้นกู้ที่มีการออกและเสนอขายเพิ่มขึ้นตั้งแต่ช่วงไตรมาส 1, ไตรมาส 2 และไตรมาส 4 ปี 2565

ค่าใช้จ่ายภาษีเงินได้

ค่าใช้จ่ายภาษีเงินได้นิติบุคคลสำหรับปี สิ้นสุด วันที่ 31 ธันวาคม 2565 จำนวน 55.28 ล้านบาท ลดลง 77.70 ล้านบาท หรือลดลง 58.43% เมื่อเทียบกับปีก่อน ซึ่งสอดคล้องกับต้นทุนทางการเงินที่เพิ่มและการขาดทุนจากอัตราแลกเปลี่ยน

งบแสดงฐานะทางการเงินรวม ณ วันที่ 31 ธันวาคม 2565

งบการเงินรวม (หน่วย: ล้านบาท)	31 ธันวาคม 2564	31 ธันวาคม 2565	เพิ่มขึ้น/(ลดลง)	%เปลี่ยนแปลง
สินทรัพย์หมุนเวียน	5,038.04	5,622.49	584.45	11.60%
สินทรัพย์ไม่หมุนเวียน	75,491.89	78,228.96	2,737.07	3.63%
รวมสินทรัพย์	80,529.93	83,851.45	3,321.52	4.12%
หนี้สินหมุนเวียน	28,767.40	26,730.61	(2,036.79)	-7.08%
หนี้สินไม่หมุนเวียน	30,328.94	35,621.32	5,292.37	17.45%
รวมหนี้สิน	59,096.34	62,351.93	3,255.59	5.51%
ส่วนของผู้ถือหุ้น	21,433.60	21,499.53	65.93	0.31%
รวมหนี้สินและส่วนของผู้ถือหุ้น	80,529.93	83,851.45	3,321.52	4.12%

สินทรัพย์

ณ วันที่ 31 ธันวาคม 2565 บริษัทมีสินทรัพย์รวม 83,851.45 ล้านบาท เพิ่มขึ้นจากสินทรัพย์รวม ณ วันที่ 31 ธันวาคม 2564 จำนวน 3,321.52 ล้านบาท หรือเพิ่มขึ้น 4.12% โดยมีรายการสำคัญหลัก ดังนี้

สินทรัพย์หมุนเวียน

- ลูกหนี้การค้าและลูกหนี้หมุนเวียนอื่น เพิ่มขึ้น 452.59 ล้านบาท หรือเพิ่มขึ้น 20.01% จาก ลูกหนี้การค้าและรายได้ค้างรับจากโครงการโรงไฟฟ้าพลังงานทดแทนต่างๆ ซึ่งเป็นระยะเวลาค้างรับปกติ

สินทรัพย์ไม่หมุนเวียน

- เงินฝากธนาคารที่ใช้เป็นหลักประกัน เพิ่มขึ้น 409.17 ล้านบาท หรือเพิ่มขึ้น 15.17% จากเงินฝากที่ติดภาระผูกพันกับสถาบันการเงินซึ่งสอดคล้องกับเงินกู้ที่เพิ่มขึ้น เพื่อนำเงินมาใช้ในโครงการต่างๆ ของบริษัท
- สินทรัพย์ทางการเงินไม่หมุนเวียนอื่น เพิ่มขึ้น 442.11 ล้านบาท หรือเพิ่มขึ้น 100% จากการที่บริษัทได้เข้าซื้อหุ้นสามัญของบริษัท เอเซีย พรีซิชั่น จำกัด (มหาชน) หรือ (APCS) ซึ่งเป็นบริษัทจดทะเบียนในตลาดหลักทรัพย์แห่งประเทศไทย ในสัดส่วน 13.67% ของจำนวนหุ้นทั้งหมดของ APCS

- ที่ดินอาคารและอุปกรณ์ เพิ่มขึ้น 1,788.01 ล้านบาท หรือเพิ่มขึ้น 3.10% สาเหตุหลักเกิดจากทรัพย์สินที่เพิ่มขึ้นในโครงการโรงไฟฟ้าในประเทศไทย คือ โครงการ SPP HYBRID จังหวัดสระแก้ว และโครงการโรงไฟฟ้าพลังงานขยะหนองคายนำอยู่
- สินทรัพย์ไม่มีตัวตนอื่นเพิ่มขึ้น 8.75% เกิดจากการซื้อเหรียญ Token จาก บริษัท ซุปเปอร์ เอ็กซ์ โทเคน จำกัด โดยมีวัตถุประสงค์เพื่อการลงทุนและเป็นโอกาสในการสร้างผลตอบแทนที่คุ้มค่าให้แก่บริษัทในอนาคตจำนวน 45 ล้านบาท
- สินทรัพย์ไม่หมุนเวียนอื่น เพิ่มขึ้น 318.08 ล้านบาท หรือเพิ่มขึ้น 8.11% ส่วนใหญ่เพิ่มขึ้นจากเงินจ่ายล่วงหน้าเพื่อซื้อสินทรัพย์ของโครงการพลังงานลมในประเทศเวียดนามที่อยู่ระหว่างก่อสร้างจำนวน 250 ล้านบาทและเพิ่มขึ้นจากภาษีมูลค่าเพิ่มประมาณ 91.12 ล้านบาทจากการซื้ออุปกรณ์ เครื่องจักร และอื่นๆ สำหรับโครงการที่กำลังก่อสร้างของโครงการโรงไฟฟ้าพลังงานลมที่ประเทศเวียดนามจำนวน 2 โครงการ ได้แก่ โครงการ Bac Lieu Wind Power และโครงการ Soc Trang Wind Power และโครงการไฟฟ้าในประเทศจำนวน 3 โครงการ ได้แก่ โครงการ SPP HYBRID จังหวัดสระแก้ว โครงการโรงไฟฟ้าพลังงานขยะ ของ กรีน พาวเวอร์ เอนเนอร์ยี จังหวัดสระแก้ว และโครงการโรงไฟฟ้าพลังงานขยะหนองคายนำอยู่

หนี้สิน

ณ วันที่ 31 ธันวาคม 2565 บริษัทมีหนี้สินรวม 62,351.93 ล้านบาท เพิ่มขึ้น 3,255.59 ล้านบาท หรือเพิ่มขึ้น 5.51% เมื่อเทียบกับ ณ วันที่ 31 ธันวาคม 2564 จากการเบิกเงินกู้จากสถาบันการเงินสกุลต่างประเทศ เพื่อใช้ชำระค่าก่อสร้างโครงการโรงไฟฟ้าพลังงานลมที่ประเทศเวียดนามที่จำหน่ายไฟฟ้าในเชิงพาณิชย์ จำนวน 64.09 ล้านดอลลาร์สหรัฐ หรือประมาณ 2,177.23 ล้านบาท ซึ่งสอดคล้องกับรายการเจ้าหนี้การค้าและเจ้าหนี้อื่นที่ลดลง และเป็นสินเชื่อ Trust Receipt เพื่อใช้ชำระสินค้านำในการก่อสร้างโรงไฟฟ้าพลังงานลมที่ประเทศเวียดนามจำนวน 2 โครงการ ได้แก่ โครงการ Bac Lieu Wind Power และโครงการ Soc Trang Wind Power จำนวนประมาณ 59.30 ล้านดอลลาร์สหรัฐ หรือประมาณ 2,247.94 ล้านบาท และมีผลขาดทุนจากอัตราแลกเปลี่ยนที่ยังไม่เกิดขึ้น จำนวน 926.80 ล้านบาท นอกจากนี้บริษัทมีการออกและเสนอขายหุ้นกู้เพิ่มเติม 3 วงเงิน เพื่อใช้ชำระคืนหุ้นกู้ที่ครบกำหนดไถ่ถอน ใช้รองรับการลงทุนเพิ่มเติมตาม แผนพัฒนาการผลิตไฟฟ้าของประเทศไทย (PDP2018 Rev.1) และส่วนที่เหลือ ใช้เป็นเงินทุนหมุนเวียนของบริษัท ในช่วงไตรมาส 1, ไตรมาส 2 และไตรมาส 4 ปี 2565

หากพิจารณาจากอัตราส่วนทางการเงินที่แสดงถึงโครงสร้างทางการเงิน ณ วันที่ 31 ธันวาคม 2565 อัตราส่วนหนี้สินต่อส่วนของผู้ถือหุ้น เท่ากับ 2.90 เท่า ซึ่งยังเป็นไปตามเงื่อนไขที่บริษัทให้ไว้แก่สถาบันการเงิน

ส่วนของผู้ถือหุ้น

ณ วันที่ 31 ธันวาคม 2565 บริษัทมีส่วนของผู้ถือหุ้น 21,499.53 ล้านบาท เพิ่มขึ้นจากส่วนของผู้ถือหุ้น ณ วันที่ 31 ธันวาคม 2564 จำนวน 65.93 ล้านบาท หรือเพิ่มขึ้น 0.31% เนื่องจากมีกำไรสำหรับปี 2565

4.2 ปัจจัยหรือเหตุการณ์ที่อาจมีผลต่อฐานะการเงินหรือการดำเนินงานอย่างมีนัยสำคัญในอนาคต

ธุรกิจผลิตไฟฟ้าในประเทศและต่างประเทศมีแนวโน้มเติบโตเพิ่มขึ้น จากการสนับสนุนของภาครัฐให้หลายๆ ประเทศ ที่ให้ความสำคัญในการเพิ่มสัดส่วนพลังงานทดแทนมาทดแทนพลังงานจากเชื้อเพลิงแบบดั้งเดิม ซึ่งเป็นโอกาสลงทุนในการขยายสัดส่วนรายได้จากธุรกิจโรงไฟฟ้าพลังงานทดแทนของบริษัท โดยบริษัทมีแผนขยายการลงทุนเพิ่มเติมในธุรกิจดังกล่าวตามแผนพัฒนาการผลิตไฟฟ้าของประเทศไทยฉบับใหม่ โดยบริษัทคาดว่าปัจจัยสำคัญที่มีผลต่อการดำเนินงานในอนาคต ได้แก่

- การเปลี่ยนแปลงของค่าเงิน สกุลเงินบาทต่อดอลลาร์สหรัฐ และเวียดนามดอง อาจส่งผลให้สามารถรับรู้ถึงผลกำไรและขาดทุนจากอัตราแลกเปลี่ยน จากการแปลงค่าเงิน เนื่องจากบริษัทมีสินทรัพย์ หนี้สิน รายได้และค่าใช้จ่ายเป็นสกุลเงินตราต่างประเทศ ทั้งนี้ บริษัทมีแผนในการบริหารและติดตามสถานะของอัตราแลกเปลี่ยนและเลือกใช้เครื่องมือทางการเงิน เพื่อลดผลกระทบต่อความผันผวนของอัตราแลกเปลี่ยนเงินตราต่างประเทศตามความจำเป็น

- การเปลี่ยนแปลงของอัตราดอกเบี้ย เนื่องจากบริษัทมีเงินกู้ยืมที่นำไปใช้ในการพัฒนาโครงการทั้งในสกุลเงินบาทและสกุลต่างประเทศ โดยในปี 2565 มีการปรับขึ้นของอัตราดอกเบี้ยตลอดทั้งปี และมีการปรับอัตราดอกเบี้ยที่สูงขึ้นกว่าเดิม ซึ่งส่งผลกระทบต่อผลการดำเนินงานของบริษัท อย่างไรก็ตาม บริษัทได้ติดตามสถานการณ์การเปลี่ยนแปลงดังกล่าวอย่างใกล้ชิด โดยจะเลือกใช้แผนบริหารจัดการที่เหมาะสมกับสถานการณ์ของบริษัทเป็นกรณีๆ ไป เพื่อให้สามารถบริหารต้นทุนทางการเงินให้มีประสิทธิภาพที่สุด
- การเปลี่ยนแปลงสภาพอากาศและฤดูกาลของแต่ละพื้นที่ที่ตั้งโครงการ มีผลกระทบต่อการผลิตไฟฟ้าจากพลังงานแสงอาทิตย์ และพลังงานลมทั้งเพิ่มขึ้นและลด
- นโยบายภาครัฐทั้งในประเทศและประเทศเวียดนาม ซึ่งการเปลี่ยนแปลงนโยบายอาจส่งผลกระทบต่อโครงการที่อยู่ระหว่างก่อสร้างและโครงการที่อยู่ระหว่างเตรียมการ และโอกาสในการดำเนินธุรกิจในอนาคต

4.3 ข้อมูลทางการเงินที่สำคัญ

ฐานะทางการเงิน

หน่วย: ล้านบาท	31 ธันวาคม 2563	31 ธันวาคม 2564	31 ธันวาคม 2565
รวมสินทรัพย์	73,160.31	80,529.93	83,851.45
รวมหนี้สิน	52,537.23	59,096.34	62,351.93
ส่วนของผู้ถือหุ้น	20,623.08	21,433.60	21,499.53

งบกำไรขาดทุน

หน่วย: ล้านบาท	2563	2564	2565
รายได้รวม	6,768.34	9,085.23	9,571.41
รายได้จากการขายและการให้บริการ	6,514.61	8,530.06	9,361.11
EBITDA	5,291.22	7,317.93	7,562.47
กำไร (ขาดทุน) สุทธิ	1,527.78	2,733.52	732.54
กำไร (ขาดทุน) ก่อนหักผลกระทบจากอัตราแลกเปลี่ยน	1,301.99	1,803.01	1,278.64
กำไร (ขาดทุน) สุทธิส่วนที่เป็นของบริษัทใหญ่	1,303.28	2,407.39	665.32

อัตราส่วนทางการเงินที่สำคัญ

รายการ	2563	2564	2565
อัตราส่วนสภาพคล่อง (Liquidity Ratio)			
อัตราส่วนสภาพคล่อง (เท่า)	0.17	0.18	0.21
อัตราส่วนสภาพคล่องหมุนเร็ว (เท่า)	0.13	0.15	0.18
อัตราส่วนสภาพคล่องกระแสเงินสด (เท่า)	0.64	0.34	0.18
อัตราส่วนหมุนเวียนลูกหนี้การค้า (เท่า)	10.93	11.18	9.13
ระยะเวลาเก็บหนี้เฉลี่ย (วัน)	32.94	32.19	39.43
อัตราส่วนหมุนเวียนสินค้าคงเหลือ (เท่า)	65.80	80.33	98.34
ระยะเวลาขายสินค้าเฉลี่ย (วัน)	5.47	4.48	3.66

รายการ	2563	2564	2565
อัตราส่วนหมุนเวียนเจ้าหนี้ (เท่า)	0.39	0.50	0.89
ระยะเวลาชำระหนี้ (วัน)	913.76	720.22	402.24
อัตราส่วนแสดงความสามารถในการหากำไร (Profitability Ratio)			
อัตรากำไรขั้นต้น (%)	50.82	49.04	49.94
อัตรากำไรจากการดำเนินงาน (%)	45.21	55.07	36.21
อัตรากำไรสุทธิ (%)	23.45	32.05	7.83
อัตราส่วนเงินสดต่อการหากำไร (%)	333.43	185.29	151.42
อัตราผลตอบแทนผู้ถือหุ้น (%)	7.74	13.00	3.41
อัตราส่วนแสดงประสิทธิภาพในการดำเนินงาน (Efficiency Ratio)			
อัตราผลตอบแทนจากสินทรัพย์ (%)	2.37	3.56	0.89
อัตราผลตอบแทนจากสินทรัพย์ถาวร (%)	15.05	18.83	12.41
อัตราหมุนของสินทรัพย์ (เท่า)	0.10	0.11	0.11
อัตราส่วนวิเคราะห์นโยบายทางการเงิน (Financial Policy Ratio)			
อัตราส่วนหนี้สินต่อส่วนของผู้ถือหุ้น (เท่า)	2.55	2.76	2.90
อัตราส่วนความสามารถชำระดอกเบี้ย (เท่า)	3.30	4.01	2.50
อัตราส่วนความสามารถชำระภาระผูกพัน (เท่า)	0.50	0.46	0.45

5. ข้อมูลทั่วไปและข้อมูลสำคัญอื่น

5.1 ข้อมูลบริษัท

ชื่อบริษัท	บริษัท ซูเปอร์ เอนเนอจี้ คอร์ปอเรชั่น จำกัด (มหาชน)
ชื่อย่อหลักทรัพย์บริษัท	SUPER
เลขทะเบียนบริษัท	0107547000958
ทุนจดทะเบียน	3,281,935,872.80 บาท
ทุนจดทะเบียนชำระแล้ว	2,734,947,310.70 บาท
หมวดธุรกิจ	พลังงานและสาธารณูปโภค
อันดับความน่าเชื่อถือ	BBB Positive โดยบริษัท ทริสเรทติ้ง จำกัด ทบทวนเมื่อวันที่ 25 พฤศจิกายน 2565
ที่ตั้งสำนักงานใหญ่	223/61 อาคารคันทรี คอมเพล็กซ์ อาคารเอ ชั้น 14 ถนนสรรพาวุธ แขวงบางนา เขตบางนา กรุงเทพฯ 10260
เว็บไซต์	ในไทย www.supercorp.co.th ในเวียดนาม https://supercorp.vn/th
โทรศัพท์	(662) 361-5599
โทรสาร	(662) 361-5036

5.2 ข้อมูลบุคคลอ้างอิง

นายทะเบียนหลักทรัพย์	บริษัท ศูนย์รับฝากหลักทรัพย์ (ประเทศไทย) จำกัด ชั้น 1 อาคารตลาดหลักทรัพย์แห่งประเทศไทย 93 ถนนรัชดาภิเษก แขวงดินแดง เขตดินแดง กรุงเทพมหานคร 10400 โทรศัพท์ (662) 009-9000 โทรสาร (662) 009-9991
----------------------	--

ผู้สอบบัญชีของบริษัท	บริษัท ดีลอยท์ ฮูซ โทมัส & ไชยยศ สอบบัญชี จำกัด 11/1 อาคารเอไอเอ สาทร์ ทาวเวอร์ ชั้น 22-27 ซอยเซนต์หลุยส์ 3 (สาทร 11) ถนนสาทรใต้ แขวงยานนาวา เขตสาทร กรุงเทพมหานคร 10120 โทรศัพท์ (662)-034-0000 โทรสาร (662)-034-0100
----------------------	--

5.3 ข้อมูลสำคัญอื่น

-ไม่มี-

5.4 ข้อพิพาททางกฎหมาย

-ไม่มี-

5.5 ตลาดรอง

-ไม่มี-

5.6 สถาบันการเงินที่ติดต่อประจำ

สำหรับการออกและเสนอขายตราสารหนี้ประเภทหุ้นกู้ บริษัทได้รับความร่วมมือและมีความสัมพันธ์อันดี กับ ธนาคารกรุงเทพ จำกัด (มหาชน) ให้เป็นนายทะเบียนหุ้นกู้บริษัท และผู้แทนผู้ถือหุ้นกู้บริษัท



2

การทำกับดักธุรกิจ

6. นโยบายการกำกับดูแลกิจการ

6.1 ภาพรวมของนโยบายและแนวปฏิบัติการกำกับดูแลกิจการ

บริษัทได้ตระหนักถึงความสำคัญของการกำกับดูแลกิจการที่ดีว่าเป็นสิ่งที่จะช่วยส่งเสริมการดำเนินงานของบริษัท ให้มีประสิทธิภาพ โดยมีความมุ่งมั่นที่จะดำเนินธุรกิจอย่างมีความรับผิดชอบต่อสังคมและผู้มีส่วนได้ส่วนเสียทุกกลุ่ม สร้างความมั่นคงด้านพลังงานให้กับชุมชนและประเทศชาติ เพื่อสร้างมูลค่าและคุณค่าให้ธุรกิจเติบโตได้อย่างยั่งยืน โดยนำหลักปฏิบัติตามหลักการกำกับดูแลกิจการที่ดีสำหรับบริษัทจดทะเบียนปี 2560 หรือ Corporate Governance Code (CG Code) มาปรับใช้ และได้สื่อสารให้กรรมการ ผู้บริหารและพนักงาน ได้ยึดเป็นแนวทางปฏิบัติ โดยครอบคลุมถึงหลักปฏิบัติที่สำคัญ 8 ข้อหลัก ดังต่อไปนี้

หลักปฏิบัติที่ 1 ตระหนักถึงบทบาทและความรับผิดชอบต่อคณะกรรมการในฐานะผู้นำองค์กรที่สร้างคุณค่าให้แก่กิจการอย่างยั่งยืน

หลักปฏิบัติที่ 2 กำหนดวัตถุประสงค์และเป้าหมายหลักของกิจการที่เป็นไปเพื่อความยั่งยืน

หลักปฏิบัติที่ 3 เสริมสร้างคณะกรรมการที่มีประสิทธิภาพ

หลักปฏิบัติที่ 4 สรรหาและพัฒนาผู้บริหารระดับสูงและบริหารบุคลากร

หลักปฏิบัติที่ 5 ส่งเสริมนวัตกรรมและการประกอบธุรกิจอย่างมีความรับผิดชอบต่อ

หลักปฏิบัติที่ 6 ดูแลให้มีระบบการบริหารความเสี่ยงและควบคุมภายในที่เหมาะสม

หลักปฏิบัติที่ 7 รักษาความน่าเชื่อถือทางการเงินและการเปิดเผยข้อมูล

หลักปฏิบัติที่ 8 สนับสนุนการมีส่วนร่วมและการสื่อสารกับผู้ถือหุ้น

ทั้งนี้ บริษัทได้เปิดเผย “นโยบายการกำกับดูแลกิจการ” ไว้ภายใต้หัวข้อ “การกำกับดูแลกิจการ” บนเว็บไซต์ของบริษัทที่ www.supercorp.co.th

6.1.1 นโยบายและแนวปฏิบัติที่เกี่ยวกับคณะกรรมการ

คณะกรรมการบริษัทมีบทบาทสำคัญในการกำกับดูแลกิจการและการดำเนินงานของบริษัท โดยยึดมั่นในความซื่อสัตย์ ความโปร่งใสในข้อมูลที่สามารถเปิดเผยได้ ที่ผ่านมามีคณะกรรมการบริษัทที่ยึดมั่นในข้อพึงปฏิบัติสำหรับกรรมการบริษัทจดทะเบียนตามแนวทางของตลาดหลักทรัพย์แห่งประเทศไทย

1) คณะกรรมการบริษัท

องค์ประกอบของคณะกรรมการบริษัท

คณะกรรมการบริษัท ประกอบด้วย คณะกรรมการบริษัท และคณะกรรมการชุดย่อย โดยคณะกรรมการบริษัทมีจำนวนกรรมการที่เหมาะสมสามารถปฏิบัติหน้าที่ได้อย่างมีประสิทธิภาพ มีจำนวนไม่น้อยกว่า 5 คน และไม่ควรมากกว่า 12 คน และมีกรรมการอิสระไม่น้อยกว่า 1 ใน 3 ของจำนวนกรรมการบริษัททั้งหมด

คุณสมบัติของคณะกรรมการบริษัท

คณะกรรมการบริษัท ต้องเป็นผู้มีวิสัยทัศน์ มีความรู้ความสามารถ ประสบการณ์ ความชำนาญ เข้าใจลักษณะการดำเนินธุรกิจของบริษัท และกลุ่มบริษัท ที่เป็นประโยชน์ต่อการดำเนินธุรกิจ มีจริยธรรมในการดำเนินธุรกิจ รวมทั้งต้องไม่ประกอบกิจการเข้าเป็นหุ้นส่วนหรือเข้าเป็นกรรมการบริษัทในนิติบุคคลอื่นที่มีสภาพการดำเนินธุรกิจอย่างเดียวกันและดำเนินธุรกิจอันเป็นการแข่งขันกับกิจการของบริษัท เว้นแต่จะแจ้งให้ประชุมผู้ถือหุ้นทราบก่อนที่จะมีมติแต่งตั้ง

นอกจากนี้ บริษัทได้กำหนดนิยามของกรรมการบริษัทไว้ตามหลักเกณฑ์ เรื่อง “กรรมการอิสระ” ซึ่งกำหนดโดยสำนักงานคณะกรรมการกำกับหลักทรัพย์และตลาดหลักทรัพย์แห่งประเทศไทย โดย“กรรมการอิสระ”ของบริษัท หมายถึง กรรมการที่มีคุณสมบัติดังนี้

- 1) ถือหุ้นไม่เกินร้อยละ 1 ของจำนวนหุ้นที่มีสิทธิออกเสียงทั้งหมดของผู้ขออนุญาต บริษัทใหญ่ บริษัทย่อย บริษัทร่วม ผู้ถือหุ้นรายใหญ่ หรือผู้มีอำนาจควบคุมของผู้ขออนุญาต ทั้งนี้ ให้นับรวมการถือหุ้นของผู้ที่เกี่ยวข้องของกรรมการอิสระรายนั้น ๆ ด้วย
- 2) ไม่เป็นหรือเคยเป็นกรรมการที่มีส่วนร่วมบริหารงาน ลูกจ้าง พนักงาน ที่ปรึกษาที่ได้เงินเดือนประจำ หรือผู้มีอำนาจควบคุมของผู้ขออนุญาต บริษัทใหญ่ บริษัทย่อย บริษัทร่วม บริษัทย่อยลำดับเดียวกัน ผู้ถือหุ้นรายใหญ่ หรือของผู้มีอำนาจควบคุมของผู้ขออนุญาต เว้นแต่จะได้พ้นจากการมีลักษณะดังกล่าวมาแล้วไม่น้อยกว่า 2 ปี ทั้งนี้ ลักษณะต้องห้ามดังกล่าวไม่รวมถึงกรณีที่กรรมการอิสระเคยเป็นข้าราชการหรือที่ปรึกษาของส่วนราชการ ซึ่งเป็นผู้ถือหุ้นรายใหญ่หรือผู้มีอำนาจควบคุมของบริษัท
- 3) ไม่เป็นบุคคลที่มีความสัมพันธ์ทางสายโลหิต หรือโดยการจดทะเบียนตามกฎหมาย ในลักษณะที่เป็นบิดามารดา คู่สมรส พี่น้อง และบุตร รวมทั้งคู่สมรสของบุตร ของผู้บริหาร ผู้ถือหุ้นรายใหญ่ ผู้มีอำนาจควบคุม หรือบุคคลที่จะได้รับการเสนอให้เป็นผู้บริหาร หรือผู้มีอำนาจควบคุมของผู้ขออนุญาตหรือบริษัทย่อย
- 4) ไม่มีหรือเคยมีความสัมพันธ์ทางธุรกิจกับผู้ขออนุญาต บริษัทใหญ่ บริษัทย่อย บริษัทร่วม ผู้ถือหุ้นรายใหญ่ หรือผู้มีอำนาจควบคุมของบริษัท ในลักษณะที่อาจเป็นการขัดขวางการใช้วิจารณญาณอย่างอิสระของตน รวมทั้งไม่เป็นหรือเคยเป็นผู้ถือหุ้นที่มีนัย หรือผู้มีอำนาจควบคุมของผู้ที่มีความสัมพันธ์ทางธุรกิจกับบริษัท บริษัทใหญ่ บริษัทย่อย บริษัทร่วม ผู้ถือหุ้นรายใหญ่หรือผู้มีอำนาจควบคุมของบริษัท เว้นแต่จะได้พ้นจากการมีลักษณะดังกล่าวมาแล้วไม่น้อยกว่า 2 ปีก่อนเข้าดำรงตำแหน่ง
ความสัมพันธ์ทางธุรกิจตามวรรคหนึ่ง รวมถึงการทำรายการทางการค้าที่กระทำเป็นปกติเพื่อประกอบกิจการ การเช่า หรือให้เช่าอสังหาริมทรัพย์ รายการเกี่ยวกับสินทรัพย์หรือบริการ หรือการให้หรือรับความช่วยเหลือทางการเงิน ด้วยการรับหรือให้ กู้ยืมค้ำประกัน การให้สินทรัพย์เป็นหลักประกันหนี้สิน รวมถึงพฤติกรรมอื่นที่ตนเองเดียวกัน ซึ่งเป็นผลให้ผู้ขออนุญาตหรือคู่สัญญาามีภาระหนี้ที่ต้องชำระต่ออีกฝ่ายหนึ่ง ตั้งแต่ร้อยละ 3 ของสินทรัพย์ที่มีตัวตนสุทธิของผู้ขออนุญาตหรือตั้งแต่ 20 ล้านบาทขึ้นไป แล้วแต่จำนวนใดจะต่ำกว่า ทั้งนี้ การคำนวณภาระหนี้ดังกล่าวให้เป็นไปตามวิธีการคำนวณมูลค่าของรายการที่เกี่ยวข้องกัน ตามประกาศคณะกรรมการกำกับตลาดทุนว่าด้วยหลักเกณฑ์ในการทำรายการที่เกี่ยวข้องกัน โดยอนุโลม แต่ในการพิจารณาภาระหนี้ดังกล่าว ให้นับรวมภาระหนี้ที่เกิดขึ้นในระหว่าง 1 ปีก่อนวันที่มีความสัมพันธ์ทางธุรกิจกับบุคคลเดียวกัน
- 5) ไม่เป็นหรือเคยเป็นผู้สอบบัญชีของผู้ขออนุญาต บริษัทใหญ่ บริษัทย่อย บริษัทร่วม ผู้ถือหุ้นรายใหญ่ หรือผู้มีอำนาจควบคุมของผู้ขออนุญาตและไม่ใช่ผู้ถือหุ้นที่มีนัย ผู้มีอำนาจควบคุม หรือหุ้นส่วนของสำนักงานสอบบัญชี ซึ่งมีผู้สอบบัญชีของผู้ขออนุญาต บริษัทใหญ่ บริษัทย่อย บริษัทร่วม ผู้ถือหุ้นรายใหญ่ หรือผู้มีอำนาจควบคุมของผู้ขออนุญาตสังกัดอยู่ เว้นแต่จะได้พ้นจากการมีลักษณะดังกล่าวมาแล้วไม่น้อยกว่า 2 ปีก่อนวันที่ยื่นคำขออนุญาตต่อสำนักงาน
- 6) ไม่เป็นหรือเคยเป็นผู้ให้บริการทางวิชาชีพใดๆ ซึ่งรวมถึงการให้บริการเป็นที่ปรึกษากฎหมายหรือที่ปรึกษาทางการเงินซึ่งได้รับค่าบริการเกินกว่า 2 ล้านบาทต่อปีจากบริษัท บริษัทใหญ่ บริษัทย่อย บริษัทร่วม ผู้ถือหุ้นรายใหญ่ หรือผู้มีอำนาจควบคุมของบริษัท และไม่ใช่ผู้ถือหุ้นที่มีนัย ผู้มีอำนาจควบคุม หรือหุ้นส่วนของผู้ให้บริการทางวิชาชีพนั้นด้วย เว้นแต่จะได้พ้นจากการมีลักษณะดังกล่าวมาแล้วไม่น้อยกว่า 2 ปีก่อนเข้ารับตำแหน่ง
- 7) ไม่เป็นกรรมการที่ได้รับการแต่งตั้งขึ้นเพื่อเป็นตัวแทนของกรรมการของผู้ขออนุญาต ผู้ถือหุ้นรายใหญ่ หรือผู้ถือหุ้นซึ่งเป็นผู้ที่เกี่ยวข้องกับผู้ถือหุ้นรายใหญ่
- 8) ไม่ประกอบกิจการที่มีสภาพอย่างเดียวกันและเป็นการแข่งขันที่มีนัยกับกิจการของผู้ขออนุญาตหรือบริษัทย่อยหรือไม่เป็นหุ้นส่วนที่มีนัยในห้างหุ้นส่วน หรือเป็นกรรมการที่มีส่วนร่วมบริหารงาน ลูกจ้าง พนักงาน ที่ปรึกษาที่รับเงินเดือนประจำ หรือถือหุ้นเกินร้อยละ 1 ของจำนวนหุ้นที่มีสิทธิออกเสียงทั้งหมดของบริษัทอื่น ซึ่งประกอบกิจการที่มีสภาพอย่างเดียวกันและเป็นการแข่งขันที่มีนัยกับกิจการของผู้ขออนุญาตหรือบริษัทย่อย
- 9) ไม่มีลักษณะอื่นใดที่ทำให้ไม่สามารถให้ความเห็นอย่างเป็นอิสระเกี่ยวกับการดำเนินงานของผู้ขออนุญาต

ทั้งนี้ กรรมการบริษัทและกรรมการอิสระจะต้องมีคุณสมบัติและไม่มีลักษณะต้องห้ามตามพระราชบัญญัติบริษัทมหาชนจำกัด พระราชบัญญัติหลักทรัพย์และตลาดหลักทรัพย์ และกฎหมายอื่นที่เกี่ยวข้อง รวมถึงต้องไม่มีลักษณะที่แสดงถึงการขาดความเหมาะสมที่จะได้รับความไว้วางใจให้เป็นกรรมการหรือผู้บริหารตามที่คณะกรรมการกำกับหลักทรัพย์และตลาดหลักทรัพย์ และ/หรือ คณะกรรมการกำกับ ตลาดทุนกำหนด และกรรมการอิสระต้องมีคุณสมบัติความอิสระตามที่บริษัทกำหนด อีกทั้งยังสามารถแสดงความคิดเห็นได้อย่างเป็นอิสระ

ประธานกรรมการบริษัท

ให้คณะกรรมการบริษัทแต่งตั้งประธานกรรมการบริษัทโดยเลือกกรรมการ 1 คน และดูแลให้มั่นใจว่า องค์ประกอบและการดำเนินงานของ คณะกรรมการบริษัทเอื้อต่อการใช้ดุลยพินิจในการตัดสินใจอย่างมีอิสระ รวมถึงกำหนดอำนาจหน้าที่และความรับผิดชอบของประธาน กรรมการบริษัทไว้อย่างชัดเจน

วาระการดำรงตำแหน่งของคณะกรรมการบริษัท

ในการประชุมสามัญประจำปีทุกครั้ง ให้กรรมการออกจากตำแหน่ง 1 ใน 3 ถ้าจำนวนกรรมการที่จะแบ่งออกให้ตรงเป็นสามส่วนไม่ได้ ให้ ออกโดยจำนวนใกล้เคียงที่สุดกับส่วน 1 ใน 3 กรรมการที่จะต้องออกจากตำแหน่งในปีแรกและปีที่สองภายหลังจดทะเบียนบริษัทนั้น ให้ใช้วิธีจับ สลากกันว่าผู้ใดจะออก ส่วนปีหลังๆ ต่อไปให้กรรมการคนที่ยืนในตำแหน่งนานที่สุดนั้นเป็นผู้ออกจากตำแหน่ง กรรมการที่ออกตามวาระนั้น อาจถูกเลือกเข้ามาดำรงตำแหน่งใหม่ก็ได้ โดยกรรมการบริษัทมีวาระการดำรงตำแหน่งคราวละ 3 ปี

ในกรณีที่ตำแหน่งกรรมการว่างลงเพราะเหตุอื่นนอกจากถึงคราวออกตามวาระให้คณะกรรมการเลือกบุคคลหนึ่งซึ่งมีคุณสมบัติและไม่มี ลักษณะต้องห้ามตามกฎหมายเข้าเป็นกรรมการแทนในการประชุมคณะกรรมการคราวถัดไป เว้นแต่วาระของกรรมการจะเหลือน้อยกว่า 2 เดือน บุคคลซึ่งเข้าเป็นกรรมการแทนดังกล่าวจะอยู่ในตำแหน่งกรรมการได้เพียงเท่าวาระที่ยังเหลืออยู่ของกรรมการที่ตนแทน

เมื่อมีการแต่งตั้งกรรมการบริษัทคนใหม่แทนกรรมการบริษัทเดิมที่ลาออก หรือพ้นจากตำแหน่ง บริษัทต้องแจ้งต่อตลาดหลักทรัพย์แห่ง ประเทศไทย ภายใน 3 วันทำการนับแต่วันที่บริษัทได้รับมติคณะกรรมการบริษัท หรือแจ้งโดยทันทีนับตั้งแต่วันที่บริษัทได้รับมติจากที่ประชุมผู้ ถือหุ้น (แล้วแต่กรณี)

การประชุมคณะกรรมการบริษัท

บริษัทมีนโยบายให้คณะกรรมการบริษัทต้องประชุมอย่างน้อย 4 ครั้งต่อปี และอาจจะมีการประชุมพิเศษเพิ่มเติมตามความจำเป็น โดยการ ประชุมในแต่ละครั้งได้มีการกำหนดวาระการประชุมและมีการส่งหนังสือนัดประชุมพร้อมรายละเอียดล่วงหน้า 7 วัน เพื่อให้คณะกรรมการ บริษัทได้มีเวลาศึกษาข้อมูลอย่างเพียงพอก่อนเข้าร่วมประชุม รวมทั้งได้มีการจัดบันทึกรายงานการประชุมเป็นลายลักษณ์อักษร และจัดเก็บ รายงานการประชุมที่ผ่านการรับรองจากคณะกรรมการพร้อมให้คณะกรรมการและผู้ที่เกี่ยวข้องตรวจสอบได้ โดยกำหนดให้กรรมการบริษัท แต่ละท่านต้องเข้าร่วมประชุมไม่น้อยกว่าร้อยละ 75 ของจำนวนการประชุมคณะกรรมการบริษัทในแต่ละปี ทั้งนี้กำหนดให้การประชุม คณะกรรมการบริษัท ต้องมีกรรมการไม่น้อยกว่ากึ่งหนึ่งของจำนวนกรรมการทั้งหมดจึงจะเป็นองค์ประชุม และ ณ ขณะที่คณะกรรมการ บริษัทจะลงมติในที่ประชุม ต้องมีกรรมการบริษัทอยู่ในที่ประชุมไม่น้อยกว่า 2 ใน 3 ของจำนวนกรรมการบริษัททั้งหมดที่เข้าประชุม โดย กรรมการบริษัททุกคนมีโอกาสอภิปรายและแสดงความคิดเห็นอย่างเปิดเผย

ทั้งนี้ การประชุมของคณะกรรมการบริษัทจะมีการกำหนดตารางการประชุมเป็นการล่วงหน้าทุกปี เพื่อเป็นการนัดหมายและแจ้งให้กรรมการ บริษัททุกท่านทราบเป็นการล่วงหน้าทุกต้นปี

นอกจากนี้ เพื่อให้การดำเนินงานของบริษัท เป็นไปด้วยความเรียบร้อยสามารถเข้าถึงข้อมูลที่สำคัญ บริษัทจึงกำหนดให้มีการแต่งตั้ง เลขานุการบริษัท เพื่อดูแลและให้คำแนะนำแก่กรรมการและผู้บริหารเกี่ยวกับการปฏิบัติตามกฎหมาย ข้อกำหนด กฎระเบียบ และข้อบังคับ บริษัท และติดตามดูแลให้มีการปฏิบัติอย่างถูกต้องและสม่ำเสมอและรับผิดชอบต่อการจัดประชุมคณะกรรมการบริษัทและการประชุมผู้ถือหุ้น รวมทั้งดูแลประสานงานให้มีการปฏิบัติตามมติของที่ประชุมดังกล่าว รวมถึงหน้าที่อื่นใดตามที่กฎหมายกำหนด

2) คณะกรรมการชุดย่อย

2.1) คณะกรรมการตรวจสอบ

องค์ประกอบของคณะกรรมการตรวจสอบ

คณะกรรมการตรวจสอบ ประกอบด้วยกรรมการอิสระ มีจำนวนอย่างน้อย 3 คน

คุณสมบัติของคณะกรรมการตรวจสอบ

คณะกรรมการตรวจสอบ ต้องมีความรู้ ความเชี่ยวชาญและประสบการณ์เพียงพอในการทำหน้าที่ในฐานะกรรมการตรวจสอบ โดยต้องมีอย่างน้อย 1 คน ที่มีความรู้และประสบการณ์เพียงพอที่สามารถทำหน้าที่ในการสอบทานความน่าเชื่อถือของงบการเงินได้ และเป็นบุคคลไม่มีลักษณะต้องห้ามตามพระราชบัญญัติบริษัทมหาชนจำกัด พระราชบัญญัติหลักทรัพย์และตลาดหลักทรัพย์ และกฎหมายอื่นที่เกี่ยวข้อง รวมถึงต้องไม่มีลักษณะที่แสดงถึงการขาดความเหมาะสมที่จะได้รับความไว้วางใจให้เป็นกรรมการตามที่คณะกรรมการกำกับหลักทรัพย์และตลาดหลักทรัพย์ และ/หรือ คณะกรรมการกำกับตลาดทุนกำหนด และกรรมการตรวจสอบต้องมีคุณสมบัติความอิสระตามที่บริษัทกำหนด อีกทั้งยังสามารถแสดงความคิดเห็นได้อย่างเป็นอิสระ

วาระการดำรงตำแหน่งของคณะกรรมการตรวจสอบ

กรรมการตรวจสอบ มีวาระการดำรงตำแหน่งคราวละ 3 ปี โดยกรรมการตรวจสอบที่พ้นจากตำแหน่งตามวาระอาจได้รับแต่งตั้งจากคณะกรรมการบริษัทให้กลับเข้ามาดำรงตำแหน่งอีกวาระหนึ่งก็ได้ และในกรณีที่กรรมการตรวจสอบว่างลงเพราะเหตุอื่น นอกจากถึงคราวออกตามวาระ ให้คณะกรรมการบริษัทแต่งตั้งบุคคลที่มีคุณสมบัติครบถ้วนเป็นกรรมการตรวจสอบ เพื่อให้มีจำนวนครบตามที่คณะกรรมการบริษัทได้กำหนดไว้ โดยบุคคลที่เข้าดำรงตำแหน่งแทนจะอยู่ในตำแหน่งได้เพียงเท่ากับอายุวาระที่คงเหลืออยู่ของกรรมการที่ตนแทน และในการแต่งตั้งกรรมการตรวจสอบรายใหม่เข้ามาดำรงตำแหน่งให้ครบตามจำนวนที่กำหนดไว้ ต้องเร่งดำเนินการโดยเร็ว และต้องไม่เกิน 3 เดือนนับแต่วันที่กรรมการตรวจสอบพ้นจากตำแหน่ง

การประชุมคณะกรรมการตรวจสอบ

คณะกรรมการตรวจสอบต้องประชุมอย่างน้อยไตรมาสละ 1 ครั้ง และอาจจะมีการประชุมพิเศษเพิ่มเติมตามความจำเป็น ในการประชุมคณะกรรมการตรวจสอบ ต้องมีกรรมการตรวจสอบเข้าประชุมไม่น้อยกว่ากึ่งหนึ่งของจำนวนกรรมการตรวจสอบทั้งหมดจึงจะเป็นองค์ประชุม โดยอาจเชิญกรรมการหรือผู้บริหารของบริษัท หรือผู้ที่เกี่ยวข้องกับวาระการประชุมที่นำเสนอ เข้าร่วมประชุมเพื่อให้ข้อมูลในส่วนที่เกี่ยวข้อง และหากมีวาระที่เกี่ยวข้องกับงบการเงินหรือวาระอื่นใดที่เกี่ยวข้อง ผู้สอบบัญชีของบริษัท ผู้ตรวจสอบภายในของบริษัท และผู้บริหารระดับสูงทางด้านบัญชี ต้องเข้าร่วมประชุมเพื่อชี้แจงความถูกต้องครบถ้วน เป็นที่น่าเชื่อถือในการจัดทำงบการเงิน

การประชุมของคณะกรรมการตรวจสอบจะมีการกำหนดตารางการประชุมเป็นการล่วงหน้าทุกปี เพื่อเป็นการนัดหมายและแจ้งให้กรรมการตรวจสอบทุกท่านทราบเป็นการล่วงหน้าทุกต้นปี

การจัดเก็บรายงานการประชุม ภายหลังจากประธานคณะกรรมการตรวจสอบได้ลงนามรับรองแล้ว จะจัดเก็บทั้งในรูปแบบแฟ้มเอกสารที่เป็นต้นฉบับและในรูปแบบอิเล็กทรอนิกส์ เพื่อความสะดวกสำหรับกรรมการตรวจสอบและผู้ที่เกี่ยวข้องสามารถตรวจสอบอ้างอิงได้ โดยเก็บไว้ที่สำนักงานใหญ่ของบริษัท

2.2) คณะกรรมการบริหารความเสี่ยง

องค์ประกอบของคณะกรรมการบริหารความเสี่ยง

คณะกรรมการบริหารความเสี่ยงประกอบด้วย ผู้ทรงคุณวุฒิและผู้บริหารระดับสูงที่เกี่ยวข้อง ซึ่งแต่งตั้งโดยคณะกรรมการบริษัทที่มีจำนวนอย่างน้อย 3 คน

คุณสมบัติของคณะกรรมการบริหารความเสี่ยง

คณะกรรมการบริหารความเสี่ยง ต้องเป็นผู้มีความรู้ความเข้าใจลักษณะการดำเนินธุรกิจของบริษัทและกลุ่มบริษัท มีความเชี่ยวชาญที่เป็นปัจจัยสำคัญต่อการดูแลกระบวนการบริหารความเสี่ยงโดยรวมให้อยู่ในระดับที่เหมาะสม จะต้องดำเนินการเพื่อให้มั่นใจว่าบริษัทมีการบริหารความเสี่ยงที่มีประสิทธิผลและประสิทธิภาพในการครอบคลุมความเสี่ยงทั้งหมด ซึ่งรวมถึงการกำหนด ประเมิน ลด ติดตามความเสี่ยงและรายงานผลดังกล่าวให้คณะกรรมการตรวจสอบพร้อมกับคณะกรรมการบริษัททราบ

โดยกรรมการบริหารความเสี่ยง จะต้องไม่เป็นกรรมการ ผู้บริหาร หรือผู้ประกอบการในบริษัทที่ประกอบธุรกิจในลักษณะเดียวกันกับบริษัท และเป็นบุคคลไม่มีลักษณะต้องห้ามตามพระราชบัญญัติบริษัทมหาชนจำกัด พระราชบัญญัติหลักทรัพย์และตลาดหลักทรัพย์ และกฎหมายอื่นที่เกี่ยวข้อง

วาระการดำรงตำแหน่งของคณะกรรมการบริหารความเสี่ยง

กรรมการบริหารความเสี่ยง มีวาระการดำรงตำแหน่งคราวละ 3 ปี โดยกรรมการบริหารความเสี่ยงที่พ้นจากตำแหน่งตามวาระอาจได้รับแต่งตั้งจากคณะกรรมการบริษัทให้กลับเข้ามาดำรงตำแหน่งอีกวาระหนึ่งก็ได้ และในกรณีที่กรรมการบริหารความเสี่ยงว่างลงเพราะเหตุอื่นนอกจากถึงคราวออกตามวาระ ให้คณะกรรมการบริษัทแต่งตั้งบุคคลที่มีคุณสมบัติครบถ้วนเป็นกรรมการบริหารความเสี่ยง เพื่อให้มีจำนวนครบตามที่คณะกรรมการบริษัทได้กำหนดไว้ โดยบุคคลที่เข้าดำรงตำแหน่งแทนจะอยู่ในตำแหน่งได้เพียงเท่ากับอายุวาระที่คงเหลืออยู่ของกรรมการที่แทน

การประชุมคณะกรรมการบริหารความเสี่ยง

คณะกรรมการบริหารความเสี่ยงต้องประชุมอย่างน้อยไตรมาสละ 1 ครั้ง และอาจจะมีการประชุมพิเศษเพิ่มเติมตามความจำเป็น ในการประชุมคณะกรรมการบริหารความเสี่ยง ต้องมีกรรมการบริหารความเสี่ยงเข้าประชุมไม่น้อยกว่ากึ่งหนึ่งของจำนวนกรรมการบริหารความเสี่ยงทั้งหมดจึงจะเป็นองค์ประชุม โดยอาจเชิญกรรมการหรือผู้บริหารของบริษัท หรือผู้ที่เกี่ยวข้องกับวาระการประชุมที่นำเสนอ เข้าร่วมประชุมเพื่อให้ข้อมูลในส่วนที่เกี่ยวข้อง

การประชุมของคณะกรรมการบริหารความเสี่ยงจะมีการกำหนดตารางการประชุมเป็นการล่วงหน้าทุกปี เพื่อเป็นการนัดหมายและแจ้งให้กรรมการบริหารความเสี่ยงทุกท่านทราบเป็นการล่วงหน้าทุกต้นปี

ทั้งนี้ กำหนดให้เลขานุการคณะกรรมการบริหารความเสี่ยง มีหน้าที่รับผิดชอบต่อการเตรียมความพร้อมสำหรับการประชุม ได้แก่ การจัดเตรียมการประชุม วาระการประชุม เอกสารประกอบการประชุม รวมถึงการจัดส่งเอกสารประกอบการประชุมให้กับคณะกรรมการบริหารความเสี่ยงทุกท่าน ในระยะเวลาที่เพียงพอก่อนวันประชุม และต้องจัดทำรายงานการประชุม และจัดเก็บรายงานการประชุมภายหลังจากประธานคณะกรรมการบริหารความเสี่ยงได้ลงนามรับรองแล้ว จะจัดเก็บทั้งในรูปแบบแฟ้มเอกสารที่เป็นต้นฉบับและในรูปแบบอิเล็กทรอนิกส์ เพื่อความสะดวกสำหรับกรรมการบริหารความเสี่ยงและผู้ที่เกี่ยวข้องสามารถตรวจสอบอ้างอิงได้ โดยเก็บไว้ที่สำนักงานใหญ่ของบริษัท

3) หลักเกณฑ์การสรรหาและขั้นตอนการคัดเลือกกรรมการ

คณะกรรมการบริษัทได้กำหนดให้มีการสรรหาและคัดเลือกกรรมการที่มีกระบวนการโปร่งใสและชัดเจน โดยพิจารณาจากล้นกรองจาก ประสิทธิภาพ ความสำเร็จ ความสามารถที่เหมาะสม ซึ่งต้องมีคุณสมบัติและไม่มีลักษณะต้องห้ามตามที่กฎหมายกำหนด รวมถึงต้องไม่มีลักษณะที่แสดงถึงการขาดความน่าไว้วางใจในการเป็นกรรมการ สำหรับการพิจารณาแต่งตั้งกรรมการ มีกระบวนการดังนี้

การแต่งตั้งกรรมการแทนกรรมการที่ออกจากตำแหน่ง เมื่อครบวาระ	การแต่งตั้งกรรมการแทนในกรณีที่ตำแหน่งกรรมการ ว่างลงเพราะเหตุอื่นนอกจากถึงคราวออกตามวาระ
บริษัทเปิดโอกาสให้ผู้ถือหุ้นสามารถเสนอรายชื่อบุคคลที่มีคุณสมบัติตามกฎหมาย เพื่อเข้ารับการคัดเลือกเป็นกรรมการโดยประกาศในเว็บไซต์ของบริษัทล่วงหน้าก่อนวันประชุมผู้ถือหุ้น จากนั้นคณะกรรมการบริษัทจะเป็นผู้พิจารณาและเสนอชื่อให้ที่ประชุมผู้ถือหุ้นเป็นผู้พิจารณาแต่งตั้งให้ดำรงตำแหน่งกรรมการ	คณะกรรมการบริษัท จะคัดเลือกบุคคลใดบุคคลหนึ่งซึ่งมีคุณสมบัติและไม่มีลักษณะต้องห้ามตามกฎหมายเข้าเป็นกรรมการ โดยบุคคลที่เข้าเป็นกรรมการแทนดังกล่าวจะอยู่ในตำแหน่งกรรมการได้เพียงเท่าวาระที่ยังเหลืออยู่กรรมการที่ตนแทน

4) การกำหนดค่าตอบแทนกรรมการและผู้บริหาร

ในการเสนอค่าตอบแทนกรรมการให้ผู้ถือหุ้นอนุมัติ คณะกรรมการบริษัทจะพิจารณาและกำหนดค่าตอบแทนให้เหมาะสมในระดับที่สามารถจูงใจ เพื่อรักษากรรมการที่มีความรู้ความสามารถ และมีคุณสมบัติเหมาะสมในการปฏิบัติหน้าที่ โดยคำนึงถึงผลการดำเนินงานของบริษัท ระดับที่ปฏิบัติในอุตสาหกรรมเดียวกัน ภาระหน้าที่และความรับผิดชอบ เพื่อนำเสนอให้ที่ประชุมผู้ถือหุ้นพิจารณาอนุมัติ

สำหรับการกำหนดค่าตอบแทนของผู้บริหาร คณะกรรมการบริษัทจะเป็นผู้พิจารณาความเหมาะสมของค่าตอบแทนผู้บริหาร โดยจะพิจารณาจากผลการดำเนินงานของบริษัท ผลการดำเนินงานของผู้บริหารแต่ละท่าน และระดับค่าตอบแทนผู้บริหารในอุตสาหกรรม ทั้งนี้ ค่าตอบแทนดังกล่าวจะต้องสามารถจูงใจให้ผู้บริหารที่มีศักยภาพสูงให้ทำงานกับบริษัทในระยะยาว

5) ความรับผิดชอบในการปฏิบัติหน้าที่และจัดสรรเวลา

บริษัทเปิดโอกาสให้กรรมการ สามารถดำรงตำแหน่งกรรมการในบริษัทอื่นได้ แต่การเป็นกรรมการดังกล่าวต้องไม่เป็นอุปสรรคต่อการปฏิบัติหน้าที่กรรมการของบริษัท และสามารถทุ่มเทเวลาในการปฏิบัติหน้าที่ในบริษัทได้เพียงพอ ดังนั้นเพื่อให้มั่นใจว่ากรรมการของบริษัท สามารถทุ่มเทเวลาในการปฏิบัติหน้าที่ในบริษัทได้อย่างเพียงพอ จึงกำหนดให้กรรมการของบริษัทไปดำรงตำแหน่งในบริษัทจดทะเบียนอื่นไม่เกิน 5 บริษัทจดทะเบียน

ทั้งนี้ กรรมการบริษัทแต่ละท่านต้องเข้าร่วมประชุมไม่น้อยกว่าร้อยละ 75 ของจำนวนการประชุมคณะกรรมการบริษัทในแต่ละปี และกำหนดให้กรรมการของบริษัท เปิดเผยข้อมูลแจ้งการดำรงตำแหน่งในบริษัทอื่นให้บริษัททราบ

6) การประเมินผลกรรมการ

คณะกรรมการบริษัทกำหนดให้มีการประเมินผลการปฏิบัติงานของคณะกรรมการ และคณะกรรมการชุดย่อยเป็นประจำทุกปี อย่างน้อยปีละ 1 ครั้ง โดยนำผลการประเมินไปใช้ในการพิจารณาพัฒนาองค์ประกอบและบทบาทหน้าที่และการปฏิบัติงานของคณะกรรมการและคณะกรรมการชุดย่อยต่อไป

7) การพัฒนาคณะกรรมการบริษัทและกรรมการใหม่

คณะกรรมการบริษัทได้กำหนดให้มีนโยบายพัฒนากรรมการและผู้บริหาร ดังนี้

1. สนับสนุนให้คณะกรรมการบริษัทและผู้บริหารเข้าร่วมสัมมนาหลักสูตรที่เป็นประโยชน์ต่อการปฏิบัติหน้าที่โดยหลักสูตรที่กรรมการควรเข้าร่วมสัมมนาอย่างน้อยจะเป็นหลักสูตรของสมาคมส่งเสริมสถาบันกรรมการบริษัทไทยหรือจากหน่วยงานกำกับดูแลที่เกี่ยวข้องอย่างสม่ำเสมอและต่อเนื่อง โดยมอบหมายให้เลขานุการบริษัทเป็นผู้ประสานงานกับกรรมการเพื่อแจ้งหลักสูตรการฝึกอบรมต่างๆ เพื่อนำความรู้และประสบการณ์มาพัฒนาบริษัทอย่างต่อเนื่อง
2. คณะกรรมการบริษัทกำหนดให้มีการประชุมพิเศษกรรมการที่ได้รับการแต่งตั้งใหม่ โดยมอบหมายให้เลขานุการบริษัทเป็นผู้ดำเนินการจัดเตรียมข้อมูลบริษัท ภาพรวมธุรกิจ โครงสร้างการถือหุ้น โครงสร้างองค์กร คู่มือกรรมการและกำหนดการประชุมเพื่อให้กรรมการใหม่รับทราบถึงบทบาท หน้าที่ ความรับผิดชอบของกรรมการ นโยบายและแนวปฏิบัติในการกำกับดูแลกิจการของบริษัท

8) นโยบายการกำกับดูแลบริษัทย่อยและบริษัทร่วม

คณะกรรมการบริษัทมีกลไกในการกำกับดูแลที่ทำให้สามารถควบคุมดูแลการจัดการและรับผิดชอบการดำเนินงานของบริษัทย่อย เพื่อดูแลรักษาผลประโยชน์ในเงินลงทุนของบริษัท ดังนี้

1. บริษัทมีนโยบายในการจัดส่งกรรมการและผู้บริหารเข้าเป็นกรรมการและผู้บริหารในบริษัทย่อย เพื่อติดตามการดำเนินงานอย่างใกล้ชิด โดยการจัดส่งกรรมการและผู้บริหารดังกล่าวจะต้องได้รับมติเห็นชอบจากที่ประชุมคณะกรรมการบริษัท
2. บุคคลที่ได้รับการแต่งตั้งให้เป็นกรรมการในบริษัทย่อย มีหน้าที่ดำเนินการเพื่อประโยชน์ที่ดีที่สุดของบริษัทย่อยนั้นๆ และบริษัทได้กำหนดให้บุคคลที่ได้รับการแต่งตั้งนั้น ต้องได้รับอนุมัติจากคณะกรรมการบริษัทก่อนที่จะไปลงมติหรือใช้สิทธิออกเสียงในเรื่องสำคัญในระดับเดียวกับที่ต้องได้รับอนุมัติจากคณะกรรมการ หากเป็นการดำเนินการโดยบริษัทเอง
3. บุคคลที่ได้รับการแต่งตั้งให้เป็นกรรมการในบริษัทย่อย จะต้องดูแลให้บริษัทย่อยมีข้อบังคับในเรื่องการทำรายการเกี่ยวโยงที่สอดคล้องกับบริษัท มีการจัดเก็บข้อมูลและการบันทึกบัญชีให้บริษัท สามารถตรวจสอบและรวบรวมมาจัดทำงบการเงินได้ทันกำหนดด้วย
4. บริษัทย่อยจะต้องมีการกำกับดูแลที่มีผลให้การเปิดเผยข้อมูลฐานะการเงินและผลการดำเนินงาน การทำรายการระหว่างบริษัทกับบุคคลที่เกี่ยวข้อง การได้มาหรือจำหน่ายไปซึ่งสินทรัพย์ หรือการทำรายการสำคัญอื่นใดของบริษัท ให้ครบถ้วนถูกต้อง และใช้หลักเกณฑ์ที่เกี่ยวข้องกับการเปิดเผยข้อมูลและการทำรายการในลักษณะดังกล่าวข้างต้นเช่นเดียวกับหลักเกณฑ์ของบริษัท
5. มีการกำหนดระบบการควบคุมภายในที่เหมาะสมและรัดกุมเพียงพอในบริษัทย่อยที่เป็นบริษัทที่ประกอบธุรกิจหลัก

6.1.2 นโยบายและแนวปฏิบัติที่เกี่ยวกับผู้ถือหุ้นและผู้มีส่วนได้เสีย

1) สิทธิของผู้ถือหุ้น

คณะกรรมการบริษัทให้ความสำคัญถึงสิทธิของผู้ถือหุ้นในฐานะเจ้าของบริษัท โดยระบุในนโยบายการกำกับดูแลกิจการและคู่มือจรรยาบรรณธุรกิจอย่างชัดเจน ที่กำหนดให้ผู้ถือหุ้นมีสิทธิได้รับการปฏิบัติอย่างเป็นธรรมและเท่าเทียมกันตามสิทธิของผู้ถือหุ้นตามที่กำหนดไว้ในกฎหมายและข้อบังคับบริษัท ซึ่งรวมถึงสิทธิในการเข้าประชุมผู้ถือหุ้นและสิทธิในการออกเสียงลงคะแนน สิทธิในการแสดงความคิดเห็น อย่างเป็นอิสระ และสิทธิในการรับผลตอบแทนอย่างเป็นธรรม เป็นต้น

นอกจากนี้ คณะกรรมการบริษัทได้กำหนดนโยบายอำนวยความสะดวกและส่งเสริมการเข้าร่วมประชุมผู้ถือหุ้น เพื่อสนับสนุนให้ผู้ถือหุ้นของบริษัท ซึ่งรวมถึงนักลงทุนสถาบันได้ใช้สิทธิขึ้นพื้นฐานในการเข้าร่วมประชุมและใช้สิทธิออกเสียงในที่ประชุมผู้ถือหุ้น ดังนี้

1. ก่อนวันประชุมผู้ถือหุ้น

- เปิดโอกาสให้ผู้ถือหุ้นสามารถเสนอวาระการประชุมล่วงหน้าก่อนวันประชุมผู้ถือหุ้น พร้อมกำหนดหลักเกณฑ์ไว้อย่างชัดเจน โดยแจ้งผ่านระบบสารสนเทศของตลาดหลักทรัพย์แห่งประเทศไทย พร้อมทั้งเปิดเผยบนเว็บไซต์ของบริษัท
- เปิดโอกาสให้ผู้ถือหุ้นสามารถเสนอชื่อบุคคลเพื่อเข้ารับการเลือกตั้งเป็นกรรมการบริษัทล่วงหน้าก่อนวันประชุมผู้ถือหุ้น พร้อมกำหนดหลักเกณฑ์ไว้อย่างชัดเจน โดยแจ้งผ่านระบบสารสนเทศของตลาดหลักทรัพย์แห่งประเทศไทย พร้อมทั้งเปิดเผยบนเว็บไซต์ของบริษัท
- จัดส่งหนังสือเชิญประชุมที่ระบุวัน เวลา สถานที่จัดประชุม วาระการประชุมพร้อมเอกสารที่เกี่ยวข้องให้ผู้ถือหุ้นอย่างครบถ้วน รวมถึงข้อบังคับบริษัท ในส่วนที่เกี่ยวข้องกับการประชุมผู้ถือหุ้นและเปิดโอกาสให้ผู้ถือหุ้นส่งความคิดเห็นและคำถามล่วงหน้าก่อนวันประชุมผู้ถือหุ้น ทั้งนี้ บริษัทจัดส่งหนังสือเชิญประชุมผู้ถือหุ้นดังกล่าวภายในระยะเวลาที่กฎหมายหรือประกาศที่เกี่ยวข้องกำหนด

2. ในวันประชุมผู้ถือหุ้น

- กำหนด วัน เวลา และสถานที่จัดประชุม โดยคำนึงถึงความสะดวกของผู้ถือหุ้นเป็นหลัก พร้อมทั้งจัดให้มีบุคลากร และเทคโนโลยีอย่างเพียงพอและเหมาะสม
- จัดให้มีบัตรลงคะแนนเสียงโดยใช้ระบบบาร์โค้ด และจัดให้มีผู้ตรวจสอบการนับคะแนนเสียง และเปิดเผยให้ที่ประชุมทราบพร้อมบันทึกไว้ในรายงานการประชุม
- ประสานที่ประชุม ชี้แจงเกี่ยวกับกฎเกณฑ์ที่ใช้ในการประชุม ขั้นตอนการออกเสียงลงคะแนน ดำเนินการประชุมโดยจัดสรรเวลาในการประชุมในเหมาะสม และสามารถมอบหมายให้บุคคลที่ได้รับมอบหมายจากประธานที่ประชุมสามารถทำหน้าที่ดังกล่าวแทนได้ รวมถึงเปิดโอกาสให้ผู้ถือหุ้นสามารถแสดงข้อคิดเห็น ข้อเสนอแนะและซักถามในเรื่องต่างๆ ได้อย่างเต็มที่ โดยมีคณะกรรมการบริษัท คณะกรรมการตรวจสอบ ประธานคณะกรรมการชุดย่อยทุกชุด ผู้บริหารระดับสูง ผู้บริหารที่เกี่ยวข้อง ผู้สอบบัญชี และ/หรือ ที่ปรึกษากฎหมาย และ/หรือ ที่ปรึกษาทางการเงินอิสระ และ/หรือ ผู้บุคคลที่เกี่ยวข้อง (แล้วแต่กรณี) เข้าร่วมประชุมผู้ถือหุ้นเพื่อตอบข้อซักถามในที่ประชุม
- ในกรณีที่ผู้ถือหุ้นไม่สามารถเข้าร่วมประชุมด้วยตนเอง บริษัทเปิดโอกาสให้ผู้ถือหุ้นมอบฉันทะให้กรรมการอิสระหรือบุคคลใดๆ เข้าร่วมประชุมแทนได้

3. หลังวันประชุมผู้ถือหุ้น

- เปิดเผยมติที่ประชุมผู้ถือหุ้น พร้อมคะแนนเสียงในวันที่ประชุมผู้ถือหุ้นมีมติหรืออย่างช้าภายในเวลา 9.00 น. ของวันทำการถัดไปจากวันประชุมผู้ถือหุ้น โดยแจ้งผ่านระบบสารสนเทศของตลาดหลักทรัพย์แห่งประเทศไทย พร้อมทั้งเปิดเผยบนเว็บไซต์ของบริษัท
- จัดทำรายงานการประชุมผู้ถือหุ้นโดยแสดงข้อมูลครบถ้วนถูกต้อง โดยระบุรายชื่อกรรมการและผู้บริหารที่เข้าร่วมประชุม ระบุประเด็นที่ผู้ถือหุ้นซักถามและคำชี้แจงของคณะกรรมการบริษัทหรือผู้บริหารต่อข้อซักถามดังกล่าว และผลการลงคะแนนเสียงในแต่ละวาระให้ชัดเจน ภายใน 14 วัน นับจากวันประชุมผู้ถือหุ้น และนำส่งรายงานการประชุมผู้ถือหุ้นดังกล่าวให้กับหน่วยงานที่เกี่ยวข้องภายในระยะเวลาที่กำหนด พร้อมทั้งเปิดเผยรายงานการประชุมบนเว็บไซต์ของบริษัท เพื่อให้ผู้ถือหุ้นสามารถตรวจสอบได้

ในปี 2565 บริษัทได้จัดประชุมสามัญผู้ถือหุ้นประจำปี 2565 ในวันศุกร์ที่ 22 เมษายน 2565 เวลา 10.00 น. เป็นการประชุมผ่านสื่ออิเล็กทรอนิกส์ (E-AGM) ถ่ายทอดสดจาก ห้องบอลรูม เอ โรงแรม เดอะเวสต์ทิน แกรนด์ สุขุมวิท เลขที่ 259 สุขุมวิท ซอย 19 ถนนสุขุมวิท แขวงคลองเตยเหนือ เขตวัฒนา กรุงเทพมหานคร ระบบที่ใช้ในการประชุมเป็นระบบที่ได้มาตรฐานสอดคล้องตามเงื่อนไขและวิธีการที่กำหนดไว้ในพระราชกำหนดว่าด้วยการประชุมผ่านสื่ออิเล็กทรอนิกส์ พ.ศ. 2563 มีกรรมการทุกท่านของคณะกรรมการบริษัท ประธานเจ้าหน้าที่บริหาร ประธานเจ้าหน้าที่บริหารด้านบัญชีและการเงิน ผู้สอบบัญชีและผู้ที่เกี่ยวข้องเข้าร่วมประชุม เพื่อชี้แจงรายละเอียดที่เกี่ยวข้องกับวาระการประชุมและตอบข้อซักถามในแต่ละวาระ

บริษัทได้มอบหมายให้บริษัท ศูนย์รับฝากหลักทรัพย์ (ประเทศไทย) จำกัด ซึ่งเป็นนายทะเบียนหุ้นของบริษัท เป็นผู้จัดส่งหนังสือเชิญประชุม ผู้ถือหุ้นและเอกสารประกอบการประชุมในแต่ละวาระพร้อมรายงานประจำปี ข้อบังคับและหลักเกณฑ์ที่เกี่ยวกับการประชุมผู้ถือหุ้น แบบหนังสือมอบฉันทะและข้อมูลกรรมการอิสระที่เป็นตัวแทนในการรับมอบฉันทะ เพื่อเป็นการอำนวยความสะดวกต่อผู้ถือหุ้นในกรณีที่ไม่สามารถเข้าร่วมประชุมด้วยตนเองได้ รวมทั้งแบบฟอร์มส่งคำถามล่วงหน้า แบบฟอร์มขอรับรายงานประจำปีในรูปแบบหนังสือ และวิธีการเข้าร่วมประชุม การส่งประเด็นคำถามและข้อเสนอแนะ และวิธีการลงคะแนนเสียงผ่านระบบในรูปแบบออนไลน์ ทั้งนี้ ได้ส่งให้แก่ผู้ถือหุ้นล่วงหน้าก่อนการประชุม และบริษัทได้มีการเผยแพร่หนังสือเชิญประชุมผู้ถือหุ้นและเอกสารประกอบการประชุมตามที่กล่าวมาข้างต้น บนเว็บไซต์ของบริษัทที่ www.supercorp.co.th หัวข้อ "ข้อมูลสำหรับผู้ถือหุ้น" ล่วงหน้าก่อนการประชุม เพื่อให้ผู้ถือหุ้นสามารถเข้าถึงข้อมูลที่เกี่ยวข้องกับการประชุมได้สะดวกรวดเร็วมากขึ้น

ก่อนเริ่มการประชุม บริษัทได้จัดให้มีการชี้แจงหลักเกณฑ์และวิธีการออกเสียงลงคะแนนให้แก่ผู้ถือหุ้นรับทราบก่อนเริ่มประชุม และได้เปิดโอกาสให้ผู้ถือหุ้นแสดงความคิดเห็นและซักถามในเรื่องที่เกี่ยวข้องกับบริษัทและวาระการประชุม โดยระบุในรายงานการประชุมสามัญผู้ถือหุ้นประจำปี 2565 อย่างชัดเจน

2) การปฏิบัติต่อผู้ถือหุ้นโดยเท่าเทียม

คณะกรรมการบริษัทได้กำหนดนโยบายและแนวปฏิบัติในเรื่องต่างๆ ให้เป็นไปตามกฎหมายและหลักการกำกับดูแลกิจการที่ดีเพื่อให้การดูแลผู้ถือหุ้นทุกรายได้รับการปฏิบัติและปกป้องสิทธิขั้นพื้นฐานอย่างเท่าเทียมกัน โดยระบุในนโยบายการกำกับดูแลกิจการและคู่มือจรรยาบรรณธุรกิจอย่างชัดเจน ดังนี้

1. การดูแลเรื่องการใช้ข้อมูลภายในและการรักษาความลับ

คณะกรรมการบริษัทให้ความสำคัญในการควบคุมและการใช้ข้อมูลภายในอย่างรัดกุม โดยเฉพาะข้อมูลแสดงฐานะการเงินของบริษัท จะต้องผ่านการสอบทานหรือตรวจสอบจากผู้สอบบัญชีรับอนุญาตและพิจารณาสอบทานจากคณะกรรมการตรวจสอบทุกครั้ง ก่อนที่จะเสนอคณะกรรมการบริษัท และตลาดหลักทรัพย์แห่งประเทศไทย และ/หรือเผยแพร่ต่อสาธารณชน

แนวปฏิบัติต่อการดูแลเรื่องการใช้ข้อมูลภายในและการรักษาความลับ

1. ไม่ใช่โอกาสจากการเป็นบุคลากรของบริษัท นำข้อมูลภายในที่สำคัญไปใช้แสวงหาประโยชน์ส่วนตน
2. ไม่เปิดเผยข้อมูลความลับทางธุรกิจของบริษัท ต่อบุคคลภายนอก โดยเฉพาะคู่แข่ง แม้หลังพ้นสภาพการเป็นบุคลากรของบริษัทไปแล้ว
3. ไม่ใช่ข้อมูลภายในที่เป็นข้อมูลสำคัญที่ยังไม่ได้เปิดเผยต่อสาธารณะ เพื่อประโยชน์ของตน หรือให้ข้อมูลภายในแก่บุคคลอื่นเพื่อประโยชน์ในการซื้อขายหุ้นของบริษัท
4. กำหนดให้กรรมการ ผู้บริหาร 4 รายแรก รวมถึงผู้ดำรงตำแหน่งระดับบริหารในสายงานบัญชีหรือการเงินหรือเทียบเท่า และผู้ปฏิบัติงานที่เกี่ยวข้องที่ได้รับทราบข้อมูลภายในที่เป็นสาระสำคัญ ซึ่งมีผลต่อการเปลี่ยนแปลงราคาหลักทรัพย์ จะต้องระงับการซื้อขายหลักทรัพย์ของบริษัท ในช่วงเวลาก่อนที่จะเผยแพร่การเงินหรือเผยแพร่ข้อมูลเกี่ยวกับฐานะการเงินของบริษัทและสถานะของบริษัท จนกว่าบริษัทจะได้เปิดเผยข้อมูลต่อสาธารณชนแล้ว ตลอดระยะเวลาปลอดการใช้ข้อมูลภายในที่ยังมิได้เปิดเผยแก่สาธารณชน คือ ระยะเวลา 1 เดือน ก่อนและจนถึงวันประกาศผลการดำเนินงานทางการเงินของบริษัทรายไตรมาสและประจำปี
5. ภายหลังจากที่ข้อมูลได้ถูกเผยแพร่แล้ว บุคคลข้างต้นในข้อ 4 ควรละเว้นการซื้อขายหลักทรัพย์ของบริษัทจนกระทั่งประชาชนที่ได้รับข้อมูลดังกล่าวได้มีเวลาประเมินข้อมูลที่ได้รับในระยะเวลาพอสมควรแล้ว (1 วัน นับตั้งแต่วันที่เผยแพร่)
6. กำหนดให้กรรมการ ผู้บริหาร 4 รายแรก ที่ประสงค์จะซื้อขายหลักทรัพย์ต้องแจ้งให้บริษัท ทราบล่วงหน้าอย่างน้อย 1 วันทำการก่อนทำการซื้อขายหลักทรัพย์ผ่านเลขาธิการบริษัท และมีหน้าที่ต้องรายงานการเปลี่ยนแปลงการถือครองหลักทรัพย์ต่อสำนักงาน ก.ล.ต. ภายใน 3 วันทำการนับจากวันที่มีการเปลี่ยนแปลง ผ่านเว็บไซต์ของสำนักงาน ก.ล.ต.

- บริษัทได้กำหนดช่วงเวลา Silent Period เป็นระยะเวลา 14 วันก่อนที่บริษัทจะประกาศงบการเงินต่อตลาดหลักทรัพย์แห่งประเทศไทย ทั้งนี้ กำหนดให้ กรรมการ ผู้บริหาร พนักงาน รวมถึงผู้มีหน้าที่รับผิดชอบในการให้ข้อมูลของบริษัท ที่รับทราบข้อมูลเกี่ยวกับงบการเงินที่เป็นข้อมูลภายในอันมีผลต่อการเปลี่ยนแปลง ราคาหลักทรัพย์และยังไม่ได้มีการเปิดเผยต่อประชาชนเป็นการทั่วไป จะไม่นับรับเพื่อให้ข้อมูล หรือตอบข้อซักถามใดๆ ที่เกี่ยวข้องกับงบการเงิน หรือคาดการณ์ผลประกอบการของบริษัท โดยให้เป็นไปตามแนวทางปฏิบัติในการเปิดเผยสารสนเทศของบริษัทจดทะเบียน ยกเว้นกรณีตอบข้อเท็จจริงหรือให้ข้อมูลที่บริษัท ได้มีการเปิดเผยแล้ว หรือชี้แจงเหตุการณ์ที่มีผลต่อราคาหุ้นของบริษัท

2. การป้องกันความขัดแย้งทางผลประโยชน์

คณะกรรมการได้กำหนดให้ผู้ที่มีส่วนเกี่ยวข้องหรือมีส่วนได้เสีย ต้องแจ้งให้บริษัททราบถึงความสัมพันธ์หรือการมีส่วนได้เสียของตนหรือบุคคลที่มีความเกี่ยวข้องในรายการที่ต้องพิจารณา และหากผู้นั้นเป็นกรรมการต้องไม่เข้าร่วมในการพิจารณา รวมถึงไม่มีอำนาจอนุมัติในรายการนั้นๆ โดยบริษัทมีมาตรการอนุมัติรายการที่อาจมีความขัดแย้งทางผลประโยชน์ของผู้ที่เกี่ยวข้อง ดังนี้

- การทำรายการระหว่างกันกับบุคคลที่อาจมีความขัดแย้งกัน ที่ไม่ใช่เป็นธุรกรรมปกติ ต้องได้รับความเห็นชอบของคณะกรรมการตรวจสอบ และได้รับอนุมัติจากคณะกรรมการก่อนจึงจะดำเนินการได้ ทั้งนี้ โดยคำนึงถึงเหตุผล ความจำเป็น ความสมเหตุสมผล สามารถเปรียบเทียบกับเงื่อนไขของรายการที่เกิดขึ้นระหว่างบริษัทกับบุคคลภายนอกได้ และต้องดำเนินการตามระเบียบหรือประกาศของคณะกรรมการกำกับหลักทรัพย์และตลาดหลักทรัพย์ และประกาศของตลาดหลักทรัพย์และกฎหมายที่เกี่ยวข้อง
- การทำรายการระหว่างกันกับบุคคลที่อาจมีความขัดแย้ง เฉพาะธุรกรรมปกติ เช่น การขายสินค้า การให้บริการ การซื้อสินค้า เป็นต้น ให้ประธานเจ้าหน้าที่บริหารอนุมัติได้ เมื่อรายการดังกล่าวมีเงื่อนไขในด้านราคา การชำระเงินและเงื่อนไขอื่น ๆ เป็นไปในทำนองเดียวกันกับที่บริษัททำกับบุคคลอื่น

ในกรณีที่ประธานเจ้าหน้าที่บริหารตกเป็น “บุคคลที่อาจมีความขัดแย้ง” ประธานเจ้าหน้าที่บริหารไม่มีอำนาจอนุมัติ การอนุมัติให้เป็นอำนาจของคณะกรรมการ โดยในกรณีเช่นนั้น ประธานเจ้าหน้าที่บริหารจะเข้าร่วมประชุมหรือลงมติในเรื่องนั้นไม่ได้ ทั้งนี้ เว้นแต่เป็นธุรกรรมการค้าปกติที่ได้รับอนุมัติเป็นหลักการจากคณะกรรมการ โดยแจ้งให้กรรมการทราบถึงเงื่อนไขตามวรรคหนึ่งแล้ว ให้ประธานเจ้าหน้าที่บริหารดำเนินการตามวรรคหนึ่งได้ แต่จะต้องแจ้งเรื่องให้คณะกรรมการตรวจสอบทราบ ในการประชุมครั้งต่อไป

ในกรณีที่กรรมการคนใดตกเป็น “บุคคลที่อาจมีความขัดแย้ง” กรรมการในเรื่องที่เสนอต่อคณะกรรมการในเรื่องใด กรรมการผู้นั้นจะอยู่ในที่ประชุมหรือลงมติในเรื่องนั้นไม่ได้

ทั้งนี้ คณะกรรมการตรวจสอบจะสอบทานรายการที่อาจมีความขัดแย้งทางผลประโยชน์ และ/หรือ รายการที่อาจมีรายการที่เกี่ยวข้องกัน โดยพิจารณาความเหมาะสมของรายการดังกล่าวทุกครั้ง และจะเปิดเผยรายละเอียด มูลค่างานรายการ คู่สัญญา เหตุผลความจำเป็น ไว้ในแบบ 56-1 One Report

3. การตรวจสอบและการควบคุมภายใน

คณะกรรมการบริษัทได้แต่งตั้งคณะกรรมการตรวจสอบ ประกอบด้วยกรรมการอิสระของบริษัทอย่างน้อย 3 คน เพื่อสนับสนุนการปฏิบัติงานของบริษัทในการกำกับและปฏิบัติงานของบริษัทให้เป็นไปอย่างมีประสิทธิภาพ ประสิทธิผล และโปร่งใส สอบทานความถูกต้อง และความน่าเชื่อถือของรายงานทางการเงิน ระบบการควบคุมภายใน การบริหารความเสี่ยง การตรวจสอบภายใน และให้มีการติดตามดูแลการปฏิบัติตามกฎหมาย ระเบียบ นโยบาย จรรยาบรรณธุรกิจ และหลักปฏิบัติต่างๆ ที่เกี่ยวข้อง รวมทั้งสื่อสารและประสานงานกับผู้สอบบัญชีของบริษัท เพื่อส่งเสริมให้บริษัทเกิดมีการกำกับดูแลกิจการที่ดีภายในบริษัทตามหลักบรรษัทภิบาล

ทั้งนี้ คณะกรรมการตรวจสอบได้มีการทบทวนความเหมาะสมและความเพียงพอของระบบควบคุมภายในอย่างน้อยปีละ 1 ครั้ง โดยเสนอให้คณะกรรมการบริษัทเพื่อพิจารณาให้ความเห็นและระบุไว้ในแบบ 56-1 One Report

3) บทบาทของผู้มีส่วนได้เสีย

1. นโยบายและแนวปฏิบัติต่อผู้มีส่วนได้เสียทุกกลุ่ม

1.1 การปฏิบัติต่อผู้ถือหุ้น

ผู้ถือหุ้นในฐานะเจ้าของบริษัท มีสิทธิได้รับการปฏิบัติอย่างเป็นธรรมและเท่าเทียมกันตามสิทธิของผู้ถือหุ้นตามที่กำหนดไว้ในกฎหมายและข้อบังคับบริษัท ซึ่งรวมถึงสิทธิในการเข้าประชุมผู้ถือหุ้นและสิทธิในการออกเสียงลงคะแนน สิทธิในการแสดงความเห็นอย่างเปิดเผยและเป็นอิสระ และสิทธิในการรับผลตอบแทนอย่างเป็นธรรม เป็นต้น

บริษัท มีความมุ่งมั่นในการสร้างมูลค่าเพิ่มให้แก่ผู้ถือหุ้นผ่านการเติบโตของรายได้และการปรับปรุงประสิทธิภาพในการดำเนินงาน โดยมีเป้าหมายที่จะให้ผลตอบแทนระยะยาวที่ดีกว่าการลงทุนอื่นที่มีความเสี่ยงคล้ายคลึงกันแก่ผู้ถือหุ้นของบริษัท

แนวปฏิบัติต่อผู้ถือหุ้น

1. ปฏิบัติหน้าที่ด้วยความรับผิดชอบและซื่อสัตย์สุจริต ภายใต้การตัดสินใจอย่างสมเหตุสมผลบนพื้นฐานข้อมูลที่เพียงพอ ถูกต้อง ไม่มีส่วนได้เสียทั้งทางตรงและทางอ้อม เพื่อประโยชน์สูงสุดของบริษัทและผู้มีส่วนได้เสียทุกกลุ่ม
2. ปฏิบัติตามกฎหมาย ระเบียบปฏิบัติ วัตถุประสงค์และข้อบังคับบริษัท มติที่ประชุมผู้ถือหุ้นและมติคณะกรรมการบริษัท
3. จัดการ ดูแลทรัพย์สินของบริษัท รวมทั้งจัดให้มีระบบควบคุมภายในและระบบการบริหารความเสี่ยงที่มีประสิทธิผล
4. รายงานข้อมูลในด้านการบริหารจัดการและผลประกอบการของบริษัท ให้ผู้ถือหุ้นรับทราบอย่างสม่ำเสมอตามเกณฑ์ที่สำนักงานคณะกรรมการกำกับหลักทรัพย์และตลาดหลักทรัพย์และตลาดหลักทรัพย์แห่งประเทศไทยกำหนด
5. แจ้งข้อมูล ข่าวสาร และสารสนเทศของบริษัท อย่างสม่ำเสมอ ครบถ้วน ตามความเป็นจริง และเพียงพอต่อการตัดสินใจของผู้ถือหุ้นทุกรายอย่างเท่าเทียมกัน และในเวลาที่เหมาะสม
6. ดูแลไม่ให้เกิดกรรมการ ผู้บริหาร และพนักงาน แสวงหาผลประโยชน์ให้กับตนเองและผู้ที่เกี่ยวข้องในข้อมูลใดๆ ที่ยังไม่ได้เปิดเผยต่อสาธารณะ หรือการดำเนินการใดๆ ในลักษณะที่อาจก่อให้เกิดความขัดแย้งทางผลประโยชน์
7. จัดให้มีช่องทางการแจ้งเบาะแสหรือข้อร้องเรียนในการกระทำใดๆ ที่ไม่สุจริต
8. จัดให้มีช่องทางการเผยแพร่ข้อมูลข่าวสารของบริษัท ในหลากหลายช่องทาง เพื่อให้ผู้ถือหุ้นสามารถเข้าถึงข้อมูลได้อย่างสะดวก

1.2 การปฏิบัติต่อพนักงาน

บริษัทมีนโยบายปฏิบัติต่อพนักงานอย่างเป็นธรรม โดยยึดหลักความเท่าเทียมและเสมอภาคทั้งในเรื่องการจ้างงานและผลตอบแทน การแต่งตั้ง การเลื่อนตำแหน่ง การโยกย้าย และพัฒนาศักยภาพควบคู่ไปกับการพัฒนาคุณธรรม

แนวปฏิบัติต่อพนักงาน

1. ปฏิบัติตามกฎหมายแรงงาน และข้อบังคับต่างๆ ที่เกี่ยวข้องกับพนักงานอย่างเคร่งครัด
2. ปฏิบัติต่อพนักงานด้วยความสุภาพ ให้ความเคารพต่อความเป็นปัจเจกชนตามหลักสิทธิมนุษยชน
3. กำหนดเงื่อนไขการจ้างงานที่เป็นธรรม รวมทั้งกำหนดค่าตอบแทน และสวัสดิการที่เหมาะสมโดยเปรียบเทียบกับข้อมูลอุตสาหกรรมเดียวกัน
4. ดูแลรักษาสภาพแวดล้อมและสุขอนามัย และจัดระบบการทำงานให้พนักงานได้รับความปลอดภัยทั้งชีวิต สุขภาพ และทรัพย์สิน รวมทั้งจัดให้สถานที่ปลอดภัยจากสิ่งเสพติด ของมีค่า การพนัน และสิ่งผิดกฎหมาย โดยได้จัดให้มีการประเมินความเสี่ยงและแนวทางการป้องกันความเสี่ยงที่อาจเกิดขึ้นได้จากการทำงานอย่างสม่ำเสมอ
5. ส่งเสริมให้พนักงานทุกคนแสดงความสามารถอย่างเต็มที่ โดยจัดผลตอบแทนที่เหมาะสม และสร้างแรงกระตุ้นในการทำงาน ทั้งในรูปแบบของเงินเดือน โบนัส และค่าใช้จ่ายในการดำเนินงานที่เหมาะสมตามระเบียบบริษัท และส่งเสริมให้เข้ารับการฝึกอบรมในหลักสูตรต่างๆ เพื่อเพิ่มศักยภาพในการทำงานและสร้างเสริมคุณธรรมในการปฏิบัติงานและการดำเนินชีวิต
6. สื่อสารข้อมูลข่าวสารต่างๆ ที่เกี่ยวข้องกับองค์กร ให้พนักงานได้รับทราบอย่างสม่ำเสมอ

7. รับฟังความคิดเห็นข้อเสนอแนะ รวมทั้งส่งเสริมให้พนักงานมีส่วนร่วมในการเสนอแนะแนวทางในการปฏิบัติงาน เพื่อเป็นข้อมูลในการพัฒนาปรับปรุงองค์กร
8. จัดให้มีช่องทางในการร้องเรียน ในกรณีที่ไม่ได้รับความเป็นธรรม หรือแจ้งเบาะแสเกี่ยวกับเรื่องที่อาจเป็นการกระทำที่ผิดกฎหมาย รวมถึงจัดให้มีมาตรการคุ้มครองการแจ้งเบาะแส
9. ส่งเสริมให้พนักงานเข้าร่วมกิจกรรมทั้งภายในและภายนอกเพื่อความสัมพันธ์อันดีระหว่างพนักงานองค์กรและสังคม

1.3 การปฏิบัติต่อลูกค้า

บริษัทกำหนดให้ปฏิบัติต่อลูกค้าทั้งภาครัฐและเอกชนด้วยความรับผิดชอบในการจัดหาสินค้าและบริการที่มีคุณภาพ ได้มาตรฐานตรงตามมาตรฐาน ตรงตามความต้องการและสร้างพึงพอใจให้กับลูกค้า

แนวปฏิบัติต่อลูกค้า

1. จัดหาและส่งมอบสินค้าและบริการให้เป็นไปตามมาตรฐานจากหน่วยงานกำกับที่กำหนด ตรงตามข้อตกลงกับลูกค้าในราคาที่เป็นธรรมและเหมาะสม
2. รับประกันสินค้า ภายใต้เงื่อนไขที่กำหนด
3. มีระบบและกระบวนการในการรับซื้อร้องเรียนจากลูกค้า เกี่ยวกับคุณภาพ ปริมาณ ความปลอดภัยของสินค้าหรือบริการของบริษัท และมีระบบการบริหารจัดการเพื่อให้มีการดำเนินการแก้ไขปัญหาจากข้อร้องเรียนได้อย่างรวดเร็ว
4. มีระบบการจัดเก็บข้อมูลของลูกค้าอย่างปลอดภัยและมีมาตรการรักษาความลับของลูกค้า และไม่นำข้อมูลของลูกค้าไปใช้เพื่อประโยชน์ส่วนตนหรือผู้ที่เกี่ยวข้องโดยมิชอบ
5. ให้ข้อมูล ข่าวสาร และคำแนะนำที่ถูกต้อง เพียงพอ ต่อลูกค้า ในผลิตภัณฑ์และบริการของบริษัท รวมทั้งจัดให้มีช่องทางให้ข้อมูลเกี่ยวกับผลิตภัณฑ์และการบริการให้ลูกค้าได้รับทราบอย่างต่อเนื่อง

1.4 การปฏิบัติต่อคู่ค้า

บริษัทกำหนดให้ปฏิบัติต่อคู่ค้าอย่างเสมอภาคและเป็นธรรม โดยคำนึงถึงความเป็นธรรมของทั้งสองฝ่าย และหลีกเลี่ยงสถานการณ์ที่ทำให้เกิดความขัดแย้งทางประโยชน์

แนวปฏิบัติต่อคู่ค้า

1. บริษัทเปิดโอกาสแก่คู่ค้า อย่างเสมอภาคในการแข่งขันทางการค้า
2. มีการแข่งขันการเสนอราคา และคัดเลือกอย่างเหมาะสมและเป็นธรรม
3. มีหลักเกณฑ์ในการประเมิน และคัดเลือกคู่ค้า พร้อมจัดทำรูปแบบสัญญาที่เหมาะสมและเป็นสากล
4. ปฏิบัติตามเงื่อนไขต่างๆ ที่ตกลงกัน อย่างเคร่งครัด
5. ไม่สนับสนุนสินค้าหรือการกระทำที่เป็นการละเมิดทรัพย์สินทางปัญญา
6. การรับหรือให้สิ่งของหรือผลประโยชน์ใด ให้เป็นไปตามโอกาสหรือเทศกาลอันเป็นประเพณีนิยม โดยไม่มีอิทธิพลต่อการตัดสินใจของบริษัท

1.5 การปฏิบัติต่อคู่แข่งทางการค้า

บริษัทกำหนดให้ปฏิบัติต่อคู่แข่งทางการค้า ภายใต้กรอบแห่งกฎหมายเกี่ยวกับหลักปฏิบัติการแข่งขันทางการค้า

แนวปฏิบัติต่อคู่แข่งทางการค้า

1. ปฏิบัติภายใต้กรอบกติกาของการแข่งขันทางการค้า
2. ไม่แสวงหาข้อมูลที่เป็นความลับของคู่แข่งทางการค้าด้วยวิธีที่ไม่เหมาะสม
3. ไม่ทำลายชื่อเสียงของคู่แข่งทางการค้า
4. ปฏิบัติตามกฎหมายว่าด้วยทรัพย์สินทางปัญญาอย่างเคร่งครัด

1.6 การปฏิบัติต่อเจ้าหน้าที่

บริษัทมีนโยบายยึดมั่นในการสร้างความน่าเชื่อถือให้แก่เจ้าหน้าที่ของบริษัท โดยการปฏิบัติต่อเจ้าหน้าที่ด้วยความสุจริต โปร่งใส และเท่าเทียมกัน

แนวปฏิบัติต่อเจ้าหน้าที่

1. ปฏิบัติตามเงื่อนไขต่างๆ ที่มีต่อเจ้าหน้าที่อย่างเคร่งครัด
2. เปิดเผยข้อมูลแสดงฐานะทางการเงินแก่เจ้าหน้าที่ ตามข้อกำหนดในสัญญาอย่างถูกต้อง ครบถ้วน ตรงตามกำหนดเวลา
3. แจ้งให้เจ้าหน้าที่ทราบ ในกรณีที่ไม่สามารถปฏิบัติตามเงื่อนไขในสัญญาและร่วมหาแนวทางแก้ไขปัญหาดังกล่าว

1.7 ความรับผิดชอบต่อชุมชน สังคมและสิ่งแวดล้อม

บริษัทมุ่งเน้นการดำเนินกิจกรรมทางธุรกิจ ควบคู่กับความรับผิดชอบต่อสังคมโดยคำนึงถึงชุมชนใกล้เคียง การให้ทรัพยากรอย่างมีประสิทธิภาพ และการรักษาสิ่งแวดล้อมอย่างยั่งยืน

แนวปฏิบัติต่อชุมชน สังคมและสิ่งแวดล้อม

1. ปฏิบัติตามกฎหมาย และข้อบังคับเกี่ยวกับสิ่งแวดล้อมอย่างเคร่งครัด
2. สนับสนุนและช่วยเหลือสังคมและชุมชน ทั้งในระดับท้องถิ่น และระดับประเทศตามความเหมาะสม
3. มีส่วนร่วมในกิจการอันเป็นการแสดงออกถึงความรับผิดชอบต่อชุมชน สังคมและสิ่งแวดล้อม เพื่อเสริมสร้างคุณภาพชีวิตให้กับผู้มีส่วนได้เสีย
4. ส่งเสริมให้ผู้บริหารและพนักงานของบริษัท มีจิตสำนึกที่ดีและมีความรับผิดชอบต่อสังคมและสิ่งแวดล้อม
5. ให้ความร่วมมือกับหน่วยงานกำกับดูแล ในการดำเนินการตามมาตรฐานและรายงานข้อมูลเกี่ยวกับการฝ่าฝืน หรือการไม่ปฏิบัติตามกฎหมายหรือกฎระเบียบต่างๆ เพื่อช่วยป้องกันหรือลดผลกระทบด้านสังคมและสิ่งแวดล้อม
6. ประเมินความเสี่ยงและผลกระทบในเรื่องที่เกี่ยวข้องกับสิ่งแวดล้อม สังคม สุขภาพ และความปลอดภัย ก่อนเริ่มทำงาน หรือการลงทุน หรือร่วมทุนในกิจการใดๆ เพื่อวางแผนหรือเตรียมการป้องกันที่เหมาะสม

2. ช่องทางการสื่อสารกับคณะกรรมการบริษัทในการให้ข้อเสนอแนะ แจ้งเบาะแสหรือข้อร้องเรียน

เพื่อให้มั่นใจว่าสิทธิของผู้มีส่วนได้เสียทุกกลุ่ม ได้รับการคุ้มครอง คณะกรรมการบริษัทได้จัดให้มีช่องทางสำหรับผู้มีส่วนได้เสียให้ข้อเสนอแนะ แจ้งเบาะแส หรือร้องเรียน การกระทำที่สงสัยว่าเป็นการฝ่าฝืนหรือไม่ปฏิบัติตามกฎหมาย รวมถึงการรายงานทางการเงินที่ไม่ถูกต้องหรือระบบการควบคุมภายในที่บกพร่อง โดยบริษัทจะตรวจสอบข้อเท็จจริงและดำเนินการตามขั้นตอน เพื่อให้เกิดความเป็นธรรมต่อทุกฝ่าย

ช่องทางการแจ้งเบาะแสหรือข้อร้องเรียน

ผู้รับเรื่องร้องเรียน: ประธานกรรมการตรวจสอบ, ประธานกรรมการบริหารความเสี่ยง, ผู้บริหารผู้รับผิดชอบงานตรวจสอบภายใน และผู้บริหารฝ่ายทรัพยากรบุคคล



ผ่านจดหมายอิเล็กทรอนิกส์ (E-mail)

complaint@supercorp.co.th



ส่งไปรษณีย์ปิดผนึก

บริษัท ซุปเปอร์ เอนเนอร์จี้ คอร์ปอเรชั่น จำกัด (มหาชน)
223/61 ถนนตรีคอมเพล็กซ์ อาคารเอ ชั้น 14 ถนนสรรพาวุธ
แขวงบางนาใต้ เขตบางนา กรุงเทพมหานคร 10260



ผ่านเว็บไซต์บริษัท: <http://www.supercorp.co.th>

หัวข้อ “ช่องทางการรับเรื่องร้องเรียน”



หมายเลขโทรศัพท์ 02-720-7797

3. นโยบายต่อต้านการทุจริตคอร์รัปชันและการแจ้งเบาะแสหรือข้อร้องเรียน

บริษัทและกลุ่มบริษัท มีนโยบายห้ามกรรมการ ผู้บริหาร พนักงาน และลูกจ้างกระทำการอันใดที่เป็นการเกี่ยวข้องกับการทุจริตคอร์รัปชันในรูปแบบต่างๆ ทั้งทางตรงหรือทางอ้อม ไม่ว่าจะอยู่ในฐานะผู้รับ หรือผู้ให้ หรือเสนอให้สินบนแก่บุคคลหรือองค์กรที่เกี่ยวข้อง โดยตระหนักดีว่า การทุจริตและการคอร์รัปชันเป็นภัยร้ายแรงที่ทำลายการแข่งขันอย่างเสรีและเป็นธรรม รวมทั้งก่อให้เกิดความเสียหายต่อการพัฒนาเศรษฐกิจและสังคม

บริษัทและกลุ่มบริษัท กำหนดให้มีการสอบทานนโยบายและแนวปฏิบัติอย่างสม่ำเสมอเป็นประจำทุกปี เพื่อให้สอดคล้องกับการเปลี่ยนแปลงของธุรกิจ ระเบียบ ข้อบังคับ และข้อกำหนดของกฎหมาย รวมถึงการหาวิธีแก้ไขที่เหมาะสม และกำหนดช่องทางการแจ้งเบาะแส หรือข้อร้องเรียนมายังบริษัท ในกรณีที่พบเหตุการณ์ การกระทำที่สื่อถึงการทุจริต หรือประพฤตินิষอบของบุคคล ทั้งนี้บริษัทได้เปิดเผย “คู่มือมาตรการต่อต้านการทุจริตคอร์รัปชันและการแจ้งเบาะแสหรือข้อร้องเรียน” ไว้ภายใต้หัวข้อ “การกำกับดูแลกิจการ” บนเว็บไซต์ของบริษัทที่ www.supercorp.co.th

ช่องทางการแจ้งเบาะแสหรือข้อร้องเรียนการทุจริตคอร์รัปชัน

ผู้รับเรื่องร้องเรียน: ประธานกรรมการตรวจสอบ, ประธานกรรมการบริหารความเสี่ยง, ผู้บริหารผู้รับผิดชอบงานตรวจสอบภายใน และผู้บริหารฝ่ายทรัพยากรบุคคล



ผ่านจดหมายอิเล็กทรอนิกส์ (E-mail)

complaint@supercorp.co.th



ส่งไปรษณีย์ปิดผนึก

บริษัท ซูเปอร์ เอนเนอร์ยี คอร์ปอเรชั่น จำกัด (มหาชน)
223/61 ถนนศรีนครินทร์ ซอย 14 ถนนศรีนครินทร์
แขวงบางนาใต้ เขตบางนา กรุงเทพมหานคร 10260



ผ่านเว็บไซต์บริษัท: <http://www.supercorp.co.th>

หัวข้อ “ช่องทางการรับเรื่องร้องเรียน”



หมายเลขโทรศัพท์ 02-720-7797

4. มาตรการคุ้มครองและรักษาความลับผู้ให้ข้อมูล

เพื่อเป็นการคุ้มครองสิทธิของผู้ร้องเรียนและผู้ให้ข้อมูลที่กระทำโดยเจตนาสุจริต บริษัทจะปกปิดชื่อ ที่อยู่ หรือข้อมูลใดๆ ที่สามารถระบุตัวผู้ร้องเรียนหรือผู้ให้ข้อมูล และเก็บรักษาข้อมูลของผู้ร้องเรียนและผู้ให้ข้อมูลไว้เป็นความลับโดยจำกัดเฉพาะผู้ที่มีหน้าที่รับผิดชอบในการดำเนินการตรวจสอบเรื่องร้องเรียนเท่านั้นที่สามารถเข้าถึงข้อมูลดังกล่าว

ทั้งนี้ ผู้ได้รับข้อมูลจากการปฏิบัติหน้าที่ที่เกี่ยวข้องกับเรื่องการร้องเรียน มีหน้าที่ต้องเก็บรักษาข้อมูล ข้อร้องเรียนและเอกสารหลักฐานของผู้ร้องเรียนและผู้ให้ข้อมูลเก็บไว้เป็นความลับ ห้ามเปิดเผยข้อมูลแก่บุคคลอื่นที่ไม่มีหน้าที่เกี่ยวข้อง เว้นแต่เป็นการเปิดเผยตามหน้าที่กฎหมายกำหนด

ในกรณีที่มีการแจ้งเบาะแสหรือข้อร้องเรียน บริษัทจะทำหน้าที่ในการคุ้มครองผู้แจ้งเบาะแส ผู้ร้องเรียน พยานและบุคคลที่ให้ข้อมูลในการสืบสวนหาข้อเท็จจริง ไม่ให้ได้รับความเดือดร้อนหรือไม่ชอบธรรมใดๆ อันเกิดจากการแจ้งเบาะแส ร้องเรียน การเป็นพยาน หรือการให้ข้อมูล

หากผู้แจ้งเบาะแส ผู้ร้องเรียน หรือผู้ให้ข้อมูล หรือผู้ที่ปฏิเสธการทุจริตคอร์รัปชันนั้น เป็นบุคลากรของบริษัทหรือกลุ่มบริษัท จะให้ความเป็นธรรมในการให้ความคุ้มครองไม่ให้เกิดผลกระทบในทางลบกับบุคลากรท่านนั้น เช่น การลดขั้น หรือตำแหน่ง การลงโทษ เป็นต้น แม้ว่าการกระทำนั้นจะทำให้บริษัทสูญเสียโอกาสทางธุรกิจ

4) การเปิดเผยข้อมูลอย่างโปร่งใส

คณะกรรมการบริษัทตระหนักถึงความรับผิดชอบต่อรายงานทางการเงินและข้อมูลที่มีข้อมูลทางการเงินที่มีความถูกต้อง ครบถ้วน โปร่งใส เป็นจริง ทันเวลา ผ่านช่องทางที่เข้าถึงข้อมูลได้ง่ายมีความเท่าเทียมน่าเชื่อถือ โดยบริษัทจะเผยแพร่ข้อมูลสารสนเทศผ่านระบบรายงานสารสนเทศของตลาดหลักทรัพย์แห่งประเทศไทย พร้อมทั้งผ่านเว็บไซต์ของบริษัท

1. การเปิดเผยข้อมูล

- คณะกรรมการบริษัทตระหนักถึงความรับผิดชอบต่อรายงานทางการเงินที่มีความถูกต้อง ครบถ้วน เป็นจริง และสมเหตุสมผล โดยจัดทำขึ้นตามมาตรฐานการบัญชีที่รับรองทั่วไป และดำเนินการให้บริษัทเปิดเผยข้อมูลต่างๆ ทั้งข้อมูลบริษัท ข้อมูลทางการเงิน และข้อมูลทั่วไปที่สำคัญ อย่างถูกต้อง เพียงพอ ทันเวลาเป็นไปตามกำหนด ขอบบังคับ และระเบียบที่เกี่ยวข้อง รวมถึงได้กำหนดให้พนักงานทุกคนต้องไม่นำข้อมูลภายในไปใช้ประโยชน์ หรือแสวงหาผลประโยชน์เพื่อตนเองหรือครอบครัว หรือพวกพ้องในทางมิชอบ รวมทั้งต้องรักษาข้อมูล และเอกสารภายในของบริษัท โดยไม่เปิดเผยต่อบุคคลภายนอก ทั้งนี้ การใช้ข้อมูลภายในจะต้องอยู่ในกรอบของหน้าที่ และความรับผิดชอบที่พนักงานพึงได้รับมอบหมายเท่านั้น
- บริษัทมีหน้าที่เปิดเผยบทบาทหน้าที่ของคณะกรรมการบริษัทและคณะกรรมการชุดย่อย ประวัติของกรรมการแต่ละท่าน จำนวนครั้งของการจัดประชุมคณะกรรมการทุกชุดและการเข้าร่วมประชุมของกรรมการแต่ละท่าน ค่าตอบแทนของกรรมการ และผู้บริหารระดับสูง กระบวนการและหลักเกณฑ์ในการประเมินผลการปฏิบัติงานของคณะกรรมการทุกชุด รายงานการซื้อขายหุ้น/การถือครองหลักทรัพย์ของบริษัท เป็นต้น โดยเปิดเผยในแบบ 56-1 One Report

2. ช่องทางการติดต่อกับนักลงทุนสัมพันธ์

บริษัทได้มอบหมายให้นางสาวพรวิสาข์ มังกิจ ผู้ช่วยผู้อำนวยการ สำนักกรรมการ ทำหน้าที่รับผิดชอบในงานนักลงทุนสัมพันธ์ เป็นศูนย์กลางในการเปิดเผยข้อมูลสำคัญต่อนักลงทุน จัดทำ MD&A เผยแพร่ให้แก่ักลงทุน ในระบบสารสนเทศของตลาดหลักทรัพย์ รวมถึงการประสานงานจัดให้ผู้บริหารของบริษัทเข้าร่วมกิจกรรมที่จัดขึ้นโดยตลาดหลักทรัพย์แห่งประเทศไทย

ในปี 2565 บริษัทได้ดำเนินกิจกรรมด้านนักลงทุนสัมพันธ์ ดังนี้

- เข้าร่วมกิจกรรมบริษัทจดทะเบียนพบผู้ลงทุน (Opportunity Day) ที่จัดขึ้นโดยตลาดหลักทรัพย์แห่งประเทศไทย จำนวน 2 ครั้ง
- เข้าร่วมกิจกรรมพบปะนักลงทุนสถาบัน (Group Meetings) ในงาน Thailand Focus 2022 ที่จัดขึ้นโดยตลาดหลักทรัพย์แห่งประเทศไทย
- การพบปะนักลงทุนและนักวิเคราะห์ (one-on-one) โดยผ่านการนัดหมาย จำนวน 7 ครั้ง
- เผยแพร่ข่าวประชาสัมพันธ์ (Press Release) เป็นประจำทุกครั้งที่มีการลงหุ้นหรือกิจกรรมทางธุรกิจที่สำคัญ

ช่องทางการติดต่อกับนักลงทุนสัมพันธ์



ผ่านจดหมายอิเล็กทรอนิกส์ (E-mail)

ir@supercorp.co.th



ส่งไปรษณีย์

บริษัท ซุปเปอร์ เอนเนอร์ยี คอร์ปอเรชั่น จำกัด (มหาชน)
223/61 ถนนศรีนครินทร์ อาคารเอ ชั้น 14 ถนนสุพรรณบุรี
แขวงบางนาใต้ เขตบางนา กรุงเทพมหานคร 10260



ผ่านเว็บไซต์บริษัท: <http://www.supercorp.co.th>

หัวข้อ "ติดต่อกับนักลงทุนสัมพันธ์"



หมายเลขโทรศัพท์ 02-720-7797

6.2 จรรยาบรรณธุรกิจ

คณะกรรมการบริษัท มีหน้าที่รับผิดชอบในการจัดให้มีระบบที่ให้ความมั่นใจว่ากิจกรรมต่างๆ ของบริษัท ได้ดำเนินไปในลักษณะที่ถูกต้องตามกฎหมาย มีความโปร่งใสและสร้างความเชื่อมั่นแก่ผู้ลงทุนตลอดจนผู้มีส่วนได้เสียทุกฝ่าย และได้มีการจัดทำ “คู่มือจรรยาบรรณธุรกิจ” ขึ้น เพื่อเป็นการประมวลแบบแผน ขอบเขต มาตรฐาน ความประพฤติ และพฤติกรรมที่บุคลากรทุกคนของบริษัท ไม่ว่าจะเป็นคณะกรรมการบริษัท ผู้บริหาร และพนักงานทุกคนทุกระดับในทุกหน่วยงานพึงกระทำให้ในการดำเนินธุรกิจและการปฏิบัติงาน และเพื่อให้การปฏิบัติงานเป็นไปในทิศทางเดียวกันภายใต้กรอบจริยธรรม คุณธรรม ความซื่อสัตย์ ที่เป็นการสร้างรากฐานและรักษาภาพพจน์ของบริษัท ให้เป็นบริษัทที่มีการเจริญเติบโตอย่างยั่งยืน และบริษัทได้เปิดเผย “คู่มือจรรยาบรรณธุรกิจ” ไว้ในเว็บไซต์ของบริษัท ภายใต้หัวข้อ “การกำกับดูแลกิจการ” ที่ www.supercorp.co.th

6.3 การเปลี่ยนแปลงและพัฒนาการที่สำคัญของนโยบาย แนวปฏิบัติ และระบบการกำกับดูแลกิจการในรอบปีที่ผ่านมา

6.3.1 การเปลี่ยนแปลงและพัฒนาการที่สำคัญเกี่ยวกับการทบทวนนโยบาย แนวปฏิบัติ และระบบการกำกับดูแลกิจการ หรือกฎบัตรคณะกรรมการในปีที่ผ่านมา

ในปี 2565 ที่ประชุมคณะกรรมการบริษัท ครั้งที่ 9/2565 ประชุมเมื่อวันที่ 14 พฤศจิกายน 2565 ได้มีมติอนุมัตินโยบายการกำกับดูแลกิจการ และคู่มือจรรยาบรรณธุรกิจ เป็นลายลักษณ์อักษร และได้สื่อสารให้กรรมการ ผู้บริหารและพนักงาน ได้ยึดเป็นแนวทางปฏิบัติในการทำงาน และสามารถดำเนินธุรกิจได้อย่างมีประสิทธิภาพ มีประสิทธิผลตรงตามเป้าหมาย และเกิดประโยชน์สูงสุดตอบแทนกลับไปยังผู้มีส่วนได้เสียทุกฝ่าย นอกจากนี้ ในการประชุมคณะกรรมการดังกล่าว ยังได้มีการทบทวนคู่มือมาตรการต่อต้านการทุจริตคอร์รัปชันและการแจ้งเบาะแสหรือข้อร้องเรียน ให้เป็นปัจจุบันและสอดคล้องกับแนวทางที่บริษัทนำมาดำเนินการ

6.3.2 การปฏิบัติตามหลักการกำกับดูแลกิจการที่ดีสำหรับบริษัทจดทะเบียน (CG Code)

บริษัทตระหนักถึงความสำคัญของการกำกับดูแลกิจการที่ดีและให้ความสำคัญกับการปฏิบัติตามอย่างเท่าเทียมต่อผู้มีส่วนได้เสียทุกฝ่าย จึงได้จัดทำนโยบายการกำกับดูแลกิจการที่ดีและคู่มือจรรยาบรรณธุรกิจเป็นลายลักษณ์อักษร เพื่อส่งเสริมการดำเนินกิจการที่ดีของบริษัท โดยนำหลักการกำกับดูแลกิจการที่ดีสำหรับบริษัทจดทะเบียน (CG Code) มาปรับใช้ตามความเหมาะสมของธุรกิจของบริษัท

ในปี 2565 มีเรื่องที่ยังไม่ได้ดำเนินการ ดังนี้

1. คณะกรรมการควรกำหนดนโยบายวาระการดำรงตำแหน่งของกรรมการอิสระไว้ไม่เกิน 9 ปี โดยไม่มีข้อยกเว้น ปัจจุบันบริษัทมีกรรมการอิสระ 2 คน ที่ดำรงตำแหน่งต่อเนื่องเกิน 9 ปี โดยคณะกรรมการบริษัทเห็นว่ากรรมการอิสระทั้ง 2 คน เป็นกรรมการซึ่งมีคุณสมบัติเป็นกรรมการอิสระที่สามารถให้ความเห็นได้อย่างเป็นอิสระและเป็นไปตามหลักเกณฑ์ที่เกี่ยวข้อง รวมทั้งเป็นกรรมการที่นำประสบการณ์ความรู้ความสามารถและความเชี่ยวชาญมาให้ข้อเสนอแนะที่เป็นประโยชน์ในการกำหนดกลยุทธ์และการดำเนินธุรกิจของบริษัท
2. คณะกรรมการบริษัทควรประกอบด้วยกรรมการที่ไม่เป็นผู้บริหารมากกว่า 66% ปัจจุบันคณะกรรมการบริษัทประกอบด้วยกรรมการที่ไม่เป็นผู้บริหาร 62.25% โดยอยู่ระหว่างการสรรหากรรมการเพิ่มเติมตามความเหมาะสมของการดำเนินธุรกิจของบริษัท
3. การแต่งตั้งคณะกรรมการชุดย่อย ได้แก่ คณะกรรมการสรรหา คณะกรรมการพิจารณาค่าตอบแทนและคณะกรรมการกำกับดูแลกิจการ โดยคณะกรรมการบริษัท ได้ตระหนักถึงความสำคัญของคณะกรรมการชุดย่อยดังกล่าวเป็นอย่างดีว่าจะช่วยแบ่งเบาภาระของคณะกรรมการบริษัท ในการพิจารณาสรรหาบุคคลที่มีคุณสมบัติเหมาะสม เพื่อดำรงตำแหน่งกรรมการและผู้บริหารระดับสูง การพิจารณารูปแบบและหลักเกณฑ์การจ่ายค่าตอบแทนของกรรมการและผู้บริหารระดับสูง รวมถึงการดูแลให้มั่นนโยบายด้านการกำกับดูแลกิจการ และนโยบายอื่นๆ ที่เกี่ยวข้องของบริษัท อย่างไรก็ตาม คณะกรรมการบริษัทอยู่ระหว่างพิจารณาแต่งตั้งคณะกรรมการชุดย่อยเพิ่มเติมตามแนวปฏิบัติด้านกำกับดูแลกิจการ ตามความเหมาะสมกับการดำเนินธุรกิจของบริษัท

6.3.3 การปฏิบัติในเรื่องอื่นๆ ตามหลักการกำกับดูแลกิจการที่ดี

ผลประเมินการกำกับดูแลกิจการของบริษัทจดทะเบียน



บริษัทได้รับผลประเมินการกำกับดูแลกิจการของบริษัทจดทะเบียนในระดับ “ดี (Good) หรือ 3 ดาว” ตั้งแต่ปี 2560 เป็นต้นมา ดำเนินการโดยสมาคมส่งเสริมสถาบันกรรมการบริษัทไทย (IOD) ร่วมกับตลาดหลักทรัพย์แห่งประเทศไทย

ในปี 2565 บริษัทได้รับการประเมินในระดับ “ดี (Good) หรือ 3 ดาว” จากบริษัทที่ได้รับการสำรวจทั้งหมด 750 บริษัท

ผลประเมินคุณภาพการจัดประชุมผู้ถือหุ้น

บริษัทได้จัดให้มีการประชุมผู้ถือหุ้นให้เป็นไปตามกฎหมายและตามแนวทางในคู่มือ AGM Checklist ที่จัดทำขึ้นโดยสมาคมส่งเสริมผู้ลงทุนไทย สมาคมบริษัทจดทะเบียนไทยและสำนักงานคณะกรรมการกำกับหลักทรัพย์และตลาดหลักทรัพย์ (ก.ล.ต.) โดยบริษัทให้ความสำคัญ และมีการปรับปรุงคุณภาพการจัดประชุมสามัญผู้ถือหุ้นประจำปี ทำให้ในปี 2565 บริษัทได้คะแนนจากการประเมินคุณภาพการจัดประชุมสามัญผู้ถือหุ้นประจำปี 100 คะแนน

ปี 2562	ปี 2563	ปี 2564	ปี 2565
79 คะแนน	79 คะแนน	81 คะแนน	100 คะแนน

7. โครงสร้างการกำกับดูแลกิจการ และข้อมูลสำคัญเกี่ยวกับคณะกรรมการบริษัท คณะกรรมการชุดย่อย ผู้บริหาร พนักงาน และอื่นๆ

7.1 โครงสร้างการกำกับดูแลกิจการ

ณ วันที่ 31 ธันวาคม 2565 โครงสร้างองค์กรของบริษัท ซึ่งประกอบด้วยคณะกรรมการชุดย่อยตามโครงสร้างการดำเนินงานดังนี้

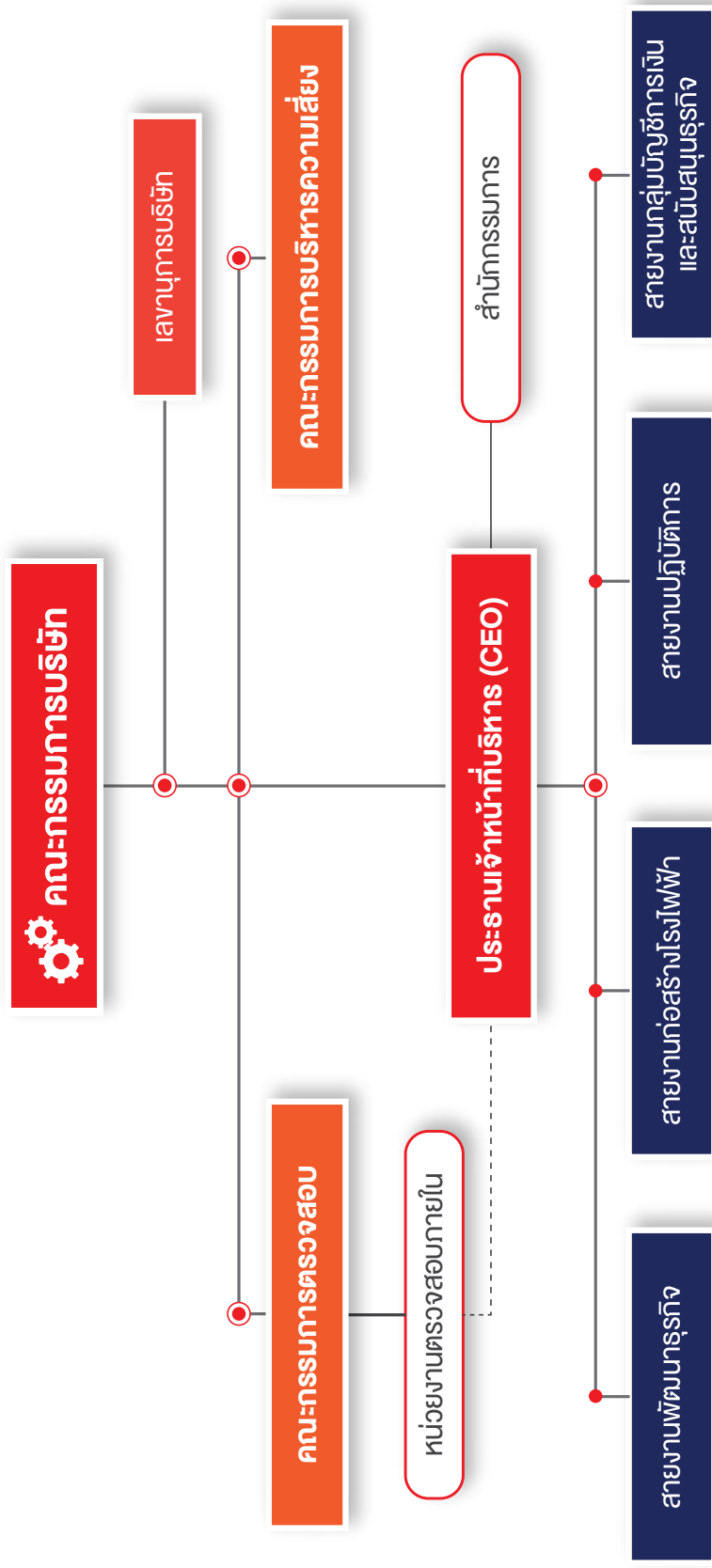

7.2 ข้อมูลเกี่ยวกับคณะกรรมการ

7.2.1 องค์ประกอบของคณะกรรมการบริษัท

โครงสร้างคณะกรรมการบริษัท ประกอบไปด้วย คณะกรรมการบริษัทและคณะกรรมการชุดย่อย ได้แก่ คณะกรรมการตรวจสอบ และ คณะกรรมการบริหารความเสี่ยง ทั้งนี้ คณะกรรมการบริษัทจะได้รับการแต่งตั้งจากผู้ถือหุ้นซึ่งเป็นผู้มีคุณสมบัติครบตามมาตรา 68 แห่งพระราชบัญญัติบริษัทมหาชนจำกัด พ.ศ. 2535 และตามประกาศคณะกรรมการกำกับตลาดทุนที่ ทจ. 28/2551 เรื่อง การขออนุญาตและการอนุญาตให้เสนอขายหุ้นที่ออกใหม่ทุกประการ

7.2.2 ข้อมูลคณะกรรมการและผู้มีอำนาจควบคุมบริษัท

รายชื่อกรรมการบริษัท ณ วันที่ 31 ธันวาคม 2565 ประกอบด้วยกรรมการ 8 คน รายชื่อดังต่อไปนี้

ที่	ชื่อ-สกุล	ตำแหน่ง
1.	นายกำธร อุดมฤทธิจุ ⁽⁴⁾	ประธานกรรมการบริษัท ประธานคณะกรรมการตรวจสอบและกรรมการอิสระ
2.	นายจอมทรัพย์ โฉจายะ ⁽¹⁾	รองประธานกรรมการบริษัท กรรมการบริหารความเสี่ยง ประธานเจ้าหน้าที่บริหารและกรรมการผู้มีอำนาจลงนามของบริษัท
3.	นายปิยะ สอนตระกูล ⁽¹⁾	ประธานคณะกรรมการบริหารความเสี่ยง และกรรมการอิสระ
4.	นางสาวไตรทิพย์ ศิระกฤษณ์กุล ⁽³⁾⁽⁴⁾⁽⁵⁾⁽⁶⁾	รองประธานคณะกรรมการตรวจสอบ และกรรมการอิสระ
5.	นางสาวสรวิศรี ชัยเจริญพัฒน์ ⁽¹⁾⁽⁶⁾	รองประธานคณะกรรมการบริหารความเสี่ยง และกรรมการอิสระ
6.	นางสาววนิดา มัชฌิมานนท์ ⁽⁴⁾⁽⁶⁾	กรรมการตรวจสอบและกรรมการอิสระ
7.	นางสาววรินทร์ทิพย์ ชัยสังฆะ ⁽⁷⁾	กรรมการ
8.	นางกุลชลิ นันทสุขเกษม ⁽²⁾	กรรมการ และประธานเจ้าหน้าที่บริหารด้านบัญชีและการเงิน

โดยมี นางสาวดวงดาว ประเสริฐศรี (รับมอบหมายจากบริษัทสำนักงานที่ปรึกษาทนายผู้มีชัยไทยแลนด์ จำกัด) ทำหน้าที่เป็นเลขานุการบริษัท

หมายเหตุ ⁽¹⁾ ที่ประชุมสามัญผู้ถือหุ้นประจำปี 2565 เมื่อวันที่ 24 เมษายน 2565 มีมติอนุมัติเลือกตั้งกรรมการที่ออกจากตำแหน่งตามวาระ กลับเข้าดำรงตำแหน่งกรรมการของบริษัทอีกครั้งหนึ่ง

⁽²⁾ ที่ประชุมสามัญผู้ถือหุ้นประจำปี 2565 เมื่อวันที่ 24 เมษายน 2565 มีมติอนุมัติให้เพิ่มจำนวนกรรมการของบริษัทอีกจำนวน 1 ท่าน

⁽³⁾ กรรมการที่ไม่เป็นผู้บริหาร มีประสบการณ์ในการทำงานที่เกี่ยวข้องกับธุรกิจของบริษัท

⁽⁴⁾ กรรมการอิสระที่มีความรู้และประสบการณ์เพียงพอในการสอบทานความน่าเชื่อถือของงบการเงิน

⁽⁵⁾ กรรมการอิสระที่มีประสบการณ์ทำบัญชีและตรวจสอบบัญชี

⁽⁶⁾ กรรมการอิสระที่เป็นผู้หญิง

⁽⁷⁾ กรรมการที่เป็นผู้บริหารจากบริษัทย่อย

กรรมการผู้มีอำนาจลงนาม

กรรมการผู้มีอำนาจลงนามของบริษัท คือ นายจอมทรัพย์ โฉจายะ ประธานเจ้าหน้าที่บริหารลงลายมือชื่อและประทับตราสำคัญของบริษัท

อย่างไรก็ดี นอกจากบริษัทดำเนินการธุรกิจด้านการปฏิบัติการดูแลบำรุงรักษาโรงไฟฟ้าพลังงานทดแทนแล้ว บริษัทยังลงทุนโดยการเข้าถือหุ้นในบริษัทย่อย และ/หรือบริษัทร่วม (Holding Company) ที่ประกอบธุรกิจผลิตและจัดจำหน่ายกระแสไฟฟ้าจากพลังงานทดแทน, ธุรกิจการผลิตและจำหน่ายน้ำเพื่อการอุปโภคบริโภค และธุรกิจเทคโนโลยีสารสนเทศและการสื่อสาร ดังนั้น จึงมีบริษัทย่อยที่ประกอบธุรกิจหลัก และทำหน้าที่บริหารจัดการบริษัทย่อยในแต่ละกลุ่มธุรกิจ

ณ วันที่ 31 ธันวาคม 2565 มีรายชื่อกรรมการและผู้มีอำนาจควบคุมบริษัทของย่อยที่ประกอบธุรกิจหลัก ดังนี้

บริษัท	1	2	3	4	5	6	7	8	9	กรรมการผู้มีอำนาจลงนามบริษัท
	นายจอมทรัพย์ โลจายะ	นางกุลชลิ นันทสุขเกษม	นางสาววิมลดา มัชฌิมานนท์	นางสาววิรินทร์ทิพย์ ชัยสังฆะ	นายอาคม มานะแก้ว	นายชีพมนต์ จันทรวงศ์พันธุ์	นางสาวสมสุข ตั้งสถิตธรรม	นายปิติพงษ์ ธีรานนท์	นายเดชาภรณ์ ใจจันณาธรรม	
SEG	X	O		O						นายจอมทรัพย์ โลจายะ ลงลายมือชื่อหรือ นางกุลชลิ นันทสุขเกษม ลงลายมือชื่อกับ นางสาววิรินทร์ทิพย์ ชัยสังฆะ และประทับตราสำคัญของบริษัท
SSE	X	O			O	O				นายจอมทรัพย์ โลจายะ ลงลายมือชื่อหรือ นางกุลชลิ นันทสุขเกษม นายชีพมนต์ จันทรวงศ์พันธุ์ นายอาคม มานะแก้ว กรรมการสองในสามคนนี้ลงลายมือชื่อร่วมกัน และประทับตราสำคัญของบริษัท
SEE	X	O		O						นายจอมทรัพย์ โลจายะ ลงลายมือชื่อหรือ นางกุลชลิ นันทสุขเกษม ลงลายมือชื่อกับ นางสาววิรินทร์ทิพย์ ชัยสังฆะ และประทับตราสำคัญของบริษัท
SWE	X	O			O	O				นายจอมทรัพย์ โลจายะ ลงลายมือชื่อหรือ นางกุลชลิ นันทสุขเกษม นายชีพมนต์ จันทรวงศ์พันธุ์ นายอาคม มานะแก้ว กรรมการสองในสามคนนี้ลงลายมือชื่อร่วมกัน และประทับตราสำคัญของบริษัท
SW								X, //	O, //	กรรมการหนึ่งคนลงลายมือชื่อ และประทับตราสำคัญของบริษัท
OPEN	X	O	O	O			O			นางกุลชลิ นันทสุขเกษม นางสาววิรินทร์ทิพย์ ชัยสังฆะ นางสาวสมสุข ตั้งสถิตธรรม คนใดคนหนึ่งลงลายมือชื่อร่วมกับ นายจอมทรัพย์ โลจายะ และประทับตราสำคัญของบริษัท

X = ประธานกรรมการบริษัท, O = กรรมการ, // = กรรมการผู้จัดการ

SEG = บจ.ซูเปอร์ เอนเนอร์ยี กู๊ป, SSE = บจ.ซูเปอร์ โซลาร์ เอนเนอร์ยี, SEE = บจ.ซูเปอร์ เอิร์ธ เอนเนอร์ยี, SWE = บจ.ซูเปอร์ วินด์ เอนเนอร์ยี, SW = บจ.ซูเปอร์ วอเตอร์, OPEN = บมจ. โอเพ่น เทคโนโลยี

7.2.3 ข้อมูลเกี่ยวกับบทบาทหน้าที่ของคณะกรรมการ

คณะกรรมการบริษัท มีอำนาจหน้าที่และความรับผิดชอบ ดังนี้

1. จัดการบริหาร ตลอดจนปฏิบัติตามหน้าที่ให้เป็นไปตามกฎหมาย วัตถุประสงค์ และข้อบังคับของบริษัท ตลอดจนมติของที่ประชุมผู้ถือหุ้นเห็นชอบด้วยกฎหมาย ด้วยความซื่อสัตย์สุจริตและระมัดระวังรักษาผลประโยชน์ของบริษัท
2. กำหนดข้อบังคับภายในของบริษัทในเรื่องต่าง ๆ
3. พิจารณาและอนุมัติแผนธุรกิจและงบประมาณ รวมทั้งติดตามดูแลการปฏิบัติการและผลการดำเนินงานของฝ่ายจัดการให้เป็นไปตามแผนธุรกิจและงบประมาณที่วางไว้อย่างมีประสิทธิภาพ
4. อนุมัติงบดุลและงบกำไรขาดทุน ณ วันสิ้นสุดรอบบัญชีของบริษัท และดูแลให้งบการเงินเป็นไปตามหลักการบัญชีที่รับรองทั่วไป
5. ดูแลให้มีการกำกับตรวจสอบ ทั้งจากผู้ตรวจสอบภายใน และผู้สอบบัญชีภายนอก ให้ทำหน้าที่อย่างมีประสิทธิภาพ
6. มอบหมายให้กรรมการคนหนึ่งหรือหลายคนปฏิบัติการอย่างใดอย่างหนึ่งแทนคณะกรรมการ
7. แต่งตั้งบุคคลอื่นใดให้ดำเนินกิจการของบริษัท ภายใต้การควบคุมของคณะกรรมการ หรือมอบอำนาจเพื่อให้บุคคลดังกล่าวมีอำนาจตามที่คณะกรรมการเห็นสมควรและภายในเวลาที่คณะกรรมการเห็นสมควร และคณะกรรมการอาจยกเลิกเพิกถอนเปลี่ยนแปลงหรือแก้ไขอำนาจนั้นๆ ได้
8. ประชุมคณะกรรมการ จัดให้มีและเรียกประชุมผู้ถือหุ้น จัดทำรายงานการประชุมคณะกรรมการ และรายงานการประชุมผู้ถือหุ้น
9. กำหนดชื่อกรรมการผู้มีอำนาจลงนามผูกพันบริษัทและประทับตราสำคัญของบริษัท
10. พิจารณาให้ความเห็นชอบโครงสร้างของบริษัท นโยบายการบริหารทรัพยากรบุคคลและแผนพัฒนาผู้บริหาร รวมถึงการกำหนดค่าตอบแทน และจัดให้มีการประเมินผลการปฏิบัติงานของกรรมการผู้จัดการ
11. พิจารณาการให้ความยินยอมกรณีที่กรรมการคนใดซื้อทรัพย์สินของบริษัท หรือขายทรัพย์สินให้แก่บริษัทหรือกระทำการใดๆ กับบริษัท ไม่ว่าจะกระทำในนามของตนเองหรือของบุคคลอื่น
12. จัดทำความเห็นเกี่ยวกับเรื่องต่างๆ ที่เสนอต่อที่ประชุมผู้ถือหุ้น รวมถึงความเห็นเพื่อเสนอขออนุมัติการจัดสรรกำไรสุทธิประจำปีเป็นทุนสำรอง
13. พิจารณาการจ่ายเงินปันผลระหว่างกาล เมื่อบริษัทมีกำไรพอสมควร และรายงานให้ที่ประชุมผู้ถือหุ้นทราบในการประชุมคราวต่อไป

สำหรับการพิจารณาอนุมัติรายการระหว่างกันกับบุคคลที่อาจมีความขัดแย้ง โดยอาศัยอำนาจหน้าที่ของคณะกรรมการตามข้อ 1 และ 2 ข้างต้น คณะกรรมการจะปฏิบัติตามกรอบการทำรายการระหว่างกันกับบุคคลที่อาจมีความขัดแย้งกัน ตามที่ได้ระบุไว้ในหัวข้อ 9 การควบคุมภายในและรายการระหว่างกัน ข้อ 9.2.3 มาตราการหรือขั้นตอนการอนุมัติการทำรายการระหว่างกัน

เนื่องจากประธานกรรมการบริษัท เป็นผู้มีความสำคัญในการดูแลสนับสนุนให้คณะกรรมการของบริษัทสามารถปฏิบัติหน้าที่ได้อย่างเต็มความสามารถ ตามทิศทางและกลยุทธ์ที่กำหนดไว้ บริษัทจึงได้กำหนดบทบาท อำนาจหน้าที่ และความรับผิดชอบของประธานกรรมการบริษัท ดังนี้

1. ประธานกรรมการบริษัท เป็นผู้นำและควบคุมการประชุมคณะกรรมการบริษัทให้มีประสิทธิภาพ
2. ทำหน้าที่ประธานในที่ประชุมคณะกรรมการบริษัท การประชุมผู้ถือหุ้น ซึ่งปฏิบัติให้เป็นไปตามข้อบังคับของบริษัท
3. กำกับและดูแลให้มั่นใจว่าการปฏิบัติหน้าที่ของคณะกรรมการบริษัทเป็นไปอย่างมีประสิทธิภาพและบรรลุเป้าหมายหลัก
4. สนับสนุน และผลักดันให้กรรมการทุกคนมีส่วนร่วมในการประชุม
5. เสริมสร้างความสัมพันธ์อันดีระหว่างกรรมการที่เป็นผู้บริหารและกรรมการที่ไม่เป็นผู้บริหาร
6. ร่วมกับประธานเจ้าหน้าที่บริหารและเลขานุการบริษัท กำหนดวาระการประชุมของคณะกรรมการบริษัท
7. ช่วยเหลือ แนะนำ และสนับสนุนการดำเนินธุรกิจของฝ่ายบริหารผ่านประธานการเจ้าหน้าที่บริหารอย่างสม่ำเสมอ

7.3 ข้อมูลเกี่ยวกับคณะกรรมการชุดย่อย

คณะกรรมการบริษัทได้แต่งตั้งคณะกรรมการชุดย่อยรวม 2 คณะ ได้แก่ คณะกรรมการตรวจสอบ และคณะกรรมการบริหารความเสี่ยง โดยมีรายละเอียดดังต่อไปนี้

1) คณะกรรมการตรวจสอบ

คณะกรรมการตรวจสอบได้รับการแต่งตั้งจากคณะกรรมการบริษัท โดยคัดเลือกจากกรรมการอิสระเพื่อทำหน้าที่เสริมสร้างประสิทธิภาพในการดำเนินงาน เพิ่มมูลค่าให้องค์กร ซึ่งก่อให้เกิดความเชื่อมั่นและความน่าเชื่อถือของรายงานทางการเงิน และกระบวนการการควบคุมภายในของบริษัท

ณ วันที่ 31 ธันวาคม 2565 คณะกรรมการตรวจสอบมีจำนวน 3 คน โดยมีกรรมการอย่างน้อย 1 คน ที่มีความรู้ความเข้าใจและมีประสบการณ์ในการสอบทานงบการเงิน ดังรายชื่อต่อไปนี้

- | | |
|--------------------------------|----------------------------|
| 1. นายกำธร อุดมฤทธิรุจ | ประธานคณะกรรมการตรวจสอบ |
| 2. นางสาวไตรทิพย์ ศิวะกฤษณ์กุล | รองประธานคณะกรรมการตรวจสอบ |
| 3. นางสาววนิดา มัชฌิมานนท์ | กรรมการตรวจสอบ |

ขอบเขตอำนาจหน้าที่ของคณะกรรมการตรวจสอบ

1. สอบทานให้บริษัทมีการรายงานทางการเงินอย่างถูกต้องและเปิดเผยอย่างเพียงพอ
2. สอบทานให้บริษัทมีระบบการควบคุมภายใน (internal control) และการตรวจสอบภายใน (internal audit) ที่เหมาะสมและมีประสิทธิภาพ
3. สอบทานการปฏิบัติงานของบริษัทให้เป็นไปตามกฎหมายว่าด้วยหลักทรัพย์และตลาดหลักทรัพย์ ข้อกำหนดของตลาดหลักทรัพย์แห่งประเทศไทย รวมถึงกฎหมายและกฎระเบียบที่เกี่ยวข้องกับธุรกิจของบริษัท
4. พิจารณาคัดเลือก เสนอแต่งตั้ง และเสนอคำตอบแทนผู้สอบบัญชีของบริษัท
5. พิจารณาเกี่ยวกับการเปิดเผยข้อมูลของบริษัทและ / หรือ พิจารณาความเหมาะสมในกรณีที่เกิดรายการที่เกี่ยวข้องกันและรายการที่อาจมีความขัดแย้งทางผลประโยชน์ ให้เป็นไปตามกฎหมายว่าด้วยหลักทรัพย์และตลาดหลักทรัพย์ ข้อกำหนดของตลาดหลักทรัพย์แห่งประเทศไทย รวมถึงกฎหมายและกฎระเบียบที่เกี่ยวข้องกับธุรกิจของบริษัท ทั้งนี้การพิจารณาเกี่ยวกับการเปิดเผยข้อมูลและ / หรือ การให้ความเห็นตามข้างต้นให้เป็นไปตามหลักการกำกับดูแลกิจการของบริษัท
6. จัดทำรายงานการกำกับดูแลกิจการของคณะกรรมการตรวจสอบโดยเปิดเผยไว้ในรายงานประจำปีของบริษัท เพื่อนำเสนอต่อผู้ถือหุ้น
7. ปฏิบัติการอื่นใดตามที่คณะกรรมการบริษัทมอบหมาย และด้วยความเห็นชอบจากคณะกรรมการตรวจสอบ

2) คณะกรรมการบริหารความเสี่ยง

คณะกรรมการบริหารความเสี่ยงได้รับการแต่งตั้งจากคณะกรรมการบริษัท เพื่อทำหน้าที่ช่วยคณะกรรมการบริษัทในการดูแลกระบวนการบริหารความเสี่ยงโดยรวมให้อยู่ในระดับที่เหมาะสม ดำเนินการเพื่อให้มั่นใจว่าบริษัทมีการบริหารความเสี่ยงที่มีประสิทธิภาพและประสิทธิภาพในการครอบคลุมความเสี่ยงทั้งหมด ซึ่งรวมถึงการกำหนด ประเมิน ลด ติดตามความเสี่ยงและรายงานผลดังกล่าวให้คณะกรรมการตรวจสอบพร้อมกับคณะกรรมการบริษัททราบ

ณ วันที่ 31 ธันวาคม 2565 คณะกรรมการบริหารความเสี่ยงมีจำนวน 3 คน ดังรายชื่อต่อไปนี้

- | | |
|-------------------------------|-------------------------------------|
| 1. นายปิยะ สอนตระกูล | ประธานคณะกรรมการบริหารความเสี่ยง |
| 2. นางสาวสรวิณี ชัยเจริญพัฒน์ | รองประธานคณะกรรมการบริหารความเสี่ยง |
| 3. นายจอมทรัพย์ โฉมฉายะ | กรรมการบริหารความเสี่ยง |

ขอบเขตอำนาจหน้าที่ของคณะกรรมการบริหารความเสี่ยง

1. ศึกษาบทวนและประเมินความเสี่ยงที่อาจเกิดขึ้น รวมถึงแนวโน้มของผลกระทบที่อาจมีต่อองค์กร ทั้งความเสี่ยงจากภายนอกและภายในองค์กรโดยครอบคลุมอย่างน้อย 4 ประการดังนี้
 - 1.1 ความเสี่ยงทางการเงิน
 - 1.2 ความเสี่ยงด้านการดำเนินงาน
 - 1.3 ความเสี่ยงด้านธุรกิจ
 - 1.4 ความเสี่ยงจากเหตุการณ์ภายนอก
2. กำหนดนโยบาย แนวปฏิบัติ และกรอบการดำเนินงานด้านบริหารความเสี่ยงของบริษัท เพื่อใช้เป็นแนวทางในการดำเนินธุรกิจให้สอดคล้องกับกฎหมายว่าด้วยหลักทรัพย์และตลาดหลักทรัพย์ ข้อกำหนดของตลาดหลักทรัพย์ หรือกฎหมายที่เกี่ยวข้องกับการดำเนินธุรกิจของบริษัท รวมทั้งมาตรการและแนวปฏิบัติต่อต้านการคอร์รัปชัน เสนอต่อคณะกรรมการบริษัทเพื่อพิจารณาในเรื่องการบริหารความเสี่ยงโดยรวม
3. กำกับดูแล ติดตามและสนับสนุนให้การบริหารความเสี่ยงประสบความสำเร็จในระดับองค์กรตลอดจนระดับโครงการ โดยคำนึงถึงความเสี่ยงในแต่ละด้าน เพื่อประกอบการประเมิน วิเคราะห์ และ ตัดสินใจ เพื่อให้มั่นใจว่ามีกระบวนการบริหารความเสี่ยงได้ครอบคลุมทุกขั้นตอนของการดำเนินธุรกิจ
4. ทบทวนแนวปฏิบัติและกรอบการดำเนินการด้านการบริหารความเสี่ยง โดยเปรียบเทียบกับแนวปฏิบัติของสากลปฏิบัติ และเสนอแนะเพื่อแก้ไขปรับปรุงตามความเหมาะสมต่อคณะกรรมการบริษัท
5. ประเมินผลการปฏิบัติงานของคณะกรรมการบริหารความเสี่ยง รวมทั้งให้ข้อเสนอแนะในการพัฒนาปรับปรุง และนำเสนอต่อคณะกรรมการบริษัทเพื่อทราบและใช้เป็นข้อมูลในการกำหนดแนวนโยบาย ในการพัฒนาองค์กรอย่างต่อเนื่องต่อไป
6. จัดทำรายงานกิจกรรมของคณะกรรมการบริหารความเสี่ยง เปิดเผยไว้ในรายงานประจำปีของบริษัท ซึ่งรายงานดังกล่าวลงนามโดยประธานคณะกรรมการบริหารความเสี่ยง
 - 6.1 ความเห็นหรือข้อสังเกตโดยรวมที่คณะกรรมการบริหารความเสี่ยงได้รับจากการปฏิบัติหน้าที่
 - 6.2 รายงานอื่นใดที่คณะกรรมการบริหารความเสี่ยงเห็นว่าผู้ถือหุ้นและผู้ลงทุนทั่วไปควรทราบ ภายใต้ขอบเขตอำนาจหน้าที่และความรับผิดชอบที่ได้รับมอบหมายจากคณะกรรมการบริษัท
 - 6.3 จำนวนครั้งของการจัดประชุมคณะกรรมการบริหารความเสี่ยง และการเข้าร่วมประชุม ของกรรมการบริหารความเสี่ยงแต่ละท่าน รวมทั้งการรับคำตอบแทนจากการดำรงตำแหน่งในแต่ละท่าน
7. กำหนดกลยุทธ์ โครงสร้างขององค์กรและทรัพยากรที่ใช้ในการบริหารความเสี่ยงของบริษัทให้สอดคล้องกับนโยบายการบริหารความเสี่ยงตลอดจนกลยุทธ์และทิศทางธุรกิจของบริษัท
8. กำกับดูแลตลอดจนทบทวนเกี่ยวกับนโยบายกลยุทธ์และวิธีปฏิบัติ เพื่อให้มั่นใจได้ว่ากลยุทธ์การบริหารความเสี่ยงได้นำไปปฏิบัติอย่างเหมาะสม
9. กำหนดวงเงินหรือประเภทของกิจกรรมตามความเสี่ยงเสนอต่อคณะกรรมการบริษัท เพื่อขออนุมัติเป็นเกณฑ์ในการปฏิบัติงานในสถานการณ์ตามเสี่ยงแต่ละประเภท
10. มีอำนาจแต่งตั้งคณะทำงานประเมินและติดตามความเสี่ยงทั่วองค์กร
11. เรื่องอื่นๆ ตามที่คณะกรรมการบริษัทมอบหมาย

7.4 ข้อมูลเกี่ยวกับผู้บริหาร

7.4.1 รายชื่อและตำแหน่งของผู้บริหาร

รายชื่อผู้บริหาร ณ วันที่ 31 ธันวาคม 2565 มีจำนวน 8 คน มีรายชื่อดังต่อไปนี้

ที่	ชื่อ-สกุล	ตำแหน่ง
1.	นายจอมทรัพย์ โลจายะ	ประธานเจ้าหน้าที่บริหาร
2.	นางกุลชลี นันทสุขเกษม ⁽¹⁾	ประธานเจ้าหน้าที่บริหารด้านบัญชีและการเงิน
3.	นายชัชพนธ์ จันทรวงศ์พันธุ์	รองกรรมการผู้จัดการ ปฏิบัติหน้าที่ที่บริษัท ซุปเปอร์ โซลาร์ เอนเนอร์ยี จำกัด ดูแลสายงานพัฒนาธุรกิจ
4.	นายอาคม มานะแก้ว	กรรมการผู้จัดการ ปฏิบัติหน้าที่ที่บริษัท ซุปเปอร์ โซลาร์ เอนเนอร์ยี จำกัด ดูแลสายงานก่อสร้างโรงไฟฟ้า
5.	นายวีระเดช เตชะไพบุลย์	กรรมการผู้จัดการ ปฏิบัติหน้าที่ที่บริษัท อพอลโล โซลาร์ จำกัด ดูแลสายงานปฏิบัติการ
6.	นางสาวรุ่งนภา จันทร์เด่นดวง ⁽¹⁾	ผู้ช่วยกรรมการผู้จัดการฝ่ายบัญชีและการเงินในประเทศและผู้บริหาร ผู้รับผิดชอบงานตรวจสอบภายใน
7.	นายโกวิท อัครอติมาตร ⁽¹⁾	ผู้ช่วยกรรมการผู้จัดการฝ่ายบัญชีและการเงินต่างประเทศ
8.	นางสาวลลนันทน์ คุณวัฒน์พงศ์ ^{(1) (2)}	ผู้ช่วยกรรมการผู้จัดการฝ่ายทรัพยากรบุคคลและธุรการ

หมายเหตุ ⁽¹⁾ ผู้บริหารของบริษัทที่เป็นผู้บริหารตามนิยามตามประกาศคณะกรรมการ ก.ล.ด. กำหนด

⁽²⁾ ได้เพิ่มรายชื่อผู้บริหารระดับสูงของบริษัทต่อ สำนักงาน ก.ล.ด. เมื่อวันที่ 1 กุมภาพันธ์ 2565

คณะกรรมการบริษัทได้กำหนดบทบาท อำนาจหน้าที่ และความรับผิดชอบของประธานเจ้าหน้าที่บริหาร ดังนี้

- กำหนดกลยุทธ์ และแผนการทางธุรกิจ เสนอต่อคณะกรรมการบริษัท และดำเนินการเพื่อให้บรรลุเป้าหมายตามกลยุทธ์ และแผนการทางธุรกิจที่ได้รับอนุมัติจากคณะกรรมการบริษัท
- แสวงหาโอกาสทางธุรกิจและการลงทุนใหม่ๆ ที่เกี่ยวข้องกับธุรกิจหลักของบริษัท เพื่อเพิ่มรายได้ให้แก่บริษัท
- เป็นประธานคณะผู้บริหารและสมาชิกคณะผู้บริหารโดยตำแหน่ง
- ดำเนินการและปฏิบัติการกิจที่คณะกรรมการมอบหมาย และตามเป้าหมายของคณะกรรมการบริษัท
- กำกับดูแลการดำเนินงานของบริษัทโดยรวมเพื่อเป็นไปตามเป้าหมายของการดำเนินธุรกิจของบริษัท และตามที่ได้รับมอบหมายจากคณะกรรมการบริษัท
- อนุมัติการใช้จ่ายเงินลงทุนที่สำคัญ ที่ได้กำหนดไว้ในงบประมาณรายจ่ายสำหรับปี หรือที่คณะกรรมการบริษัทได้เคยมีมติอนุมัติในหลักการไว้แล้ว
- พิจารณามติการใช้จ่ายค่าจ้างการดำเนินงานปกติในวงเงินตามที่คณะกรรมการบริษัทอนุมัติมอบหมายไว้
- พิจารณามติการลงทุนในตราสารและหลักทรัพย์เพื่อบัญชีบริษัท ในวงเงินตามที่คณะกรรมการบริษัทอนุมัติมอบหมายไว้
- อนุมัติในหลักการการลงทุนในการขยายธุรกิจ ตลอดจนการร่วมทุนกับผู้ประกอบกิจการอื่นๆ และให้นำเสนอคณะกรรมการบริษัทเพื่ออนุมัติในที่ประชุมคราวถัดไป
- พิจารณาแต่งตั้งที่ปรึกษาต่างๆ ที่จำเป็นต่อการดำเนินการของบริษัท
- อนุมัติ และ/หรือ มอบอำนาจการทำนิติกรรมเพื่อผูกพันบริษัท สำหรับธุรกรรมปกติของบริษัท รวมถึงธุรกรรมที่ประธานเจ้าหน้าที่บริหาร ได้รับมอบอำนาจจากคณะกรรมการบริษัทให้ดำเนินการแทน ทั้งนี้ให้รวมถึง ธุรกรรมใดๆ ที่ไม่เป็นการผูกพันทรัพย์สินของบริษัท โดยตรง
- พิจารณาการนำสิทธิและทรัพย์สินของบริษัท ไปก่อภาระผูกพันใดกับบุคคล บริษัท ห้าง ร้าน หรือสถาบันการเงินเพื่อนำเสนอคณะกรรมการอนุมัติ

13. พิจารณาอนุมัติการทำรายการที่เกี่ยวข้องกันที่เป็นเงื่อนไขปกติทางการค้า เช่น ซื้อขายสินค้าด้วยราคาตลาด การคิดค่าธรรมเนียมบริการในอัตราค่าธรรมเนียมปกติ และการให้เครดิตต่อมเหมือนลูกค้าทั่วไป เป็นต้น ทั้งนี้ ภายใต้นโยบายที่ได้รับอนุมัติจากคณะกรรมการบริษัท
14. ดำเนินกิจการงานอื่น ๆ ตามที่ได้รับมอบหมายจากคณะกรรมการบริษัท เป็นกรณีๆ ไป ทั้งนี้ประธานเจ้าหน้าที่บริหารไม่มีอำนาจในการอนุมัติเรื่องหรือรายการที่เกี่ยวข้องกันที่ไม่ใช่เป็นเงื่อนไขปกติทางการค้ารายการได้มาจำหน่ายไปซึ่งสินทรัพย์สำคัญของบริษัท และ/หรือ รายการที่ประธานเจ้าหน้าที่บริหาร หรือบุคคลที่อาจมีความขัดแย้งมีส่วนได้เสีย หรือมีความขัดแย้งทางผลประโยชน์ในลักษณะอื่นใดที่จะทำขึ้นกับบริษัท และบริษัทย่อย ยกเว้นเป็นรายการที่เป็นเงื่อนไขปกติทางการค้าที่ได้มีการกำหนดนโยบายและหลักเกณฑ์ โดยได้อนุมัติรายการที่เป็นไปตามเป้าหมายและหลักเกณฑ์ที่คณะกรรมการบริษัทได้พิจารณาอนุมัติไว้และได้ขอความเห็นชอบจากผู้ถือหุ้น ในการทำรายการเกี่ยวข้องกันและการได้มาหรือจำหน่ายไปซึ่งสินทรัพย์ที่สำคัญของบริษัท หรือบริษัทย่อยแล้ว เพื่อให้สอดคล้องกับข้อกำหนดของตลาดหลักทรัพย์แห่งประเทศไทยในเรื่องดังกล่าว
15. กำหนดโครงสร้างองค์กร วิธีการบริหาร รวมถึงส่งเสริมพัฒนาความรู้ความสามารถและศักยภาพของพนักงานเพื่อเพิ่มศักยภาพขององค์กร
16. สั่งการ ออกระเบียบ ประกาศ บันทึกลง เพื่อให้การปฏิบัติงานเป็นไปตามเป้าหมาย
17. ประสานงานและมอบหมาย ผู้บริหาร และพนักงาน เพื่อปฏิบัติตามเป้าหมายและทิศทางทางธุรกิจที่ได้รับจากคณะกรรมการบริษัท
18. ดูแลการทำงานของพนักงานให้เป็นไปตามเป้าหมายกฎระเบียบต่างๆ รวมถึงการปฏิบัติงานด้วยหลักธรรมาภิบาลในการทำธุรกิจ
19. การไปดำรงตำแหน่งกรรมการที่บริษัทอื่นของประธานเจ้าหน้าที่บริหาร ซึ่งสามารถไปดำรงตำแหน่งกรรมการบริษัทอื่นที่ไม่ใช่บริษัทในเครือและไม่ได้ดำเนินธุรกิจแข่งกับบริษัทและบริษัทในเครือ โดยต้องผ่านการเห็นชอบจากคณะกรรมการบริษัท

ทั้งนี้ อำนาจหน้าที่ของประธานเจ้าหน้าที่บริหารข้างต้น ไม่รวมถึงการอนุมัติรายการระหว่างบริษัทกับตนเอง หรือบุคคลที่อาจมีความขัดแย้งทางผลประโยชน์ หรือบุคคลที่มีส่วนได้ส่วนเสีย แล้วนั้น ประธานเจ้าหน้าที่บริหารที่มีอำนาจหน้าที่ในการดำเนินการด้านธุรกรรมที่มีค่าใช้จ่ายหรือก่อให้เกิดภาระผูกพันแก่บริษัทได้ ดังนี้

วงเงิน (ล้านบาท)	ผู้มีอำนาจอนุมัติ
1 - 20	ประธานเจ้าหน้าที่บริหาร
11 - 50	ประธานเจ้าหน้าที่บริหาร และกรรมการอิสระ 1 ท่าน
มากกว่า 50	นำเสนอคณะกรรมการเพื่อพิจารณาอนุมัติ

7.4.2 นโยบายการจ่ายค่าตอบแทนกรรมการบริหารและผู้บริหาร

บริษัทได้กำหนดนโยบายจ่ายค่าตอบแทนสำหรับกรรมการบริหารและผู้บริหาร โดยอยู่ในรูปแบบทั้งในระยะสั้นและยาว ดังนี้

- ค่าตอบแทนในระยะสั้น ได้กำหนดขึ้นเพื่อจุดประสงค์ในการสร้างกำลังใจ และแรงจูงใจให้เกิดการสร้างผลงานที่จะทำให้ผลการดำเนินงานของบริษัทดีขึ้น โดยค่าตอบแทนดังกล่าวจะถูกกำหนดทั้งค่าตอบแทนที่เป็นตัวเงินและค่าตอบแทนที่ไม่เป็นตัวเงิน ดังนี้
 - ค่าตอบแทนที่เป็นตัวเงิน ได้แก่ เงินเดือนและโบนัส ซึ่งการพิจารณาจะให้ความสำคัญต่อการจ่ายค่าตอบแทนที่สะท้อนผลการดำเนินงานของบริษัท ผลงานรายบุคคลตามความรับผิดชอบที่ต้องบริหารจัดการและผลักดันการดำเนินธุรกิจของบริษัท ให้บรรลุเป้าหมายและกลยุทธ์ที่กำหนด ในการจ่ายค่าตอบแทนของกรรมการบริหารและผู้บริหารของบริษัทในรูปแบบนี้ จะใช้หลักการบริหารค่าตอบแทนที่เป็นผลตอบแทนรวม และสามารถแข่งขันได้ในระดับอุตสาหกรรมเดียวกัน
 - ค่าตอบแทนที่ไม่เป็นตัวเงิน ได้แก่ สิทธิประโยชน์ต่างๆ ที่บริษัทให้แก่กรรมการบริหารและผู้บริหาร ตามความเหมาะสม รวมถึงยังได้รับสวัสดิการต่างๆ เช่นเดียวกับพนักงาน
- ค่าตอบแทนในระยะยาว ได้แก่ กองทุนสำรองเลี้ยงชีพ เพื่อเป็นหลักประกันทางการเงินให้กับกรรมการบริหารและผู้บริหาร

ทั้งนี้ นโยบายการจ่ายค่าตอบแทนดังกล่าว ได้ถูกนำไปปรับใช้กับกลุ่มบริษัทย่อยของบริษัทด้วย

7.4.3 ค่าตอบแทนรวมของกรรมการบริหารและผู้บริหาร

ในปี 2565 บริษัทมีกรรมการบริหารและผู้บริหารตามนิยามตามประกาศคณะกรรมการ ก.ล.ต. รวมจำนวน 5 คน (รวมประธานเจ้าหน้าที่บริหาร) รายชื่อตามข้อ 7.4.1 และมีค่าตอบแทนรวม ประกอบด้วย เงินเดือน โบนัส และค่าตอบแทนอื่น รวมเป็นเงินทั้งสิ้น 31.50 ล้านบาท ดังนี้

ค่าตอบแทนที่เป็นตัวเงินของกรรมการบริหารและผู้บริหารตามนิยามตามประกาศคณะกรรมการ ก.ล.ต.

ค่าตอบแทน	ปี 2565	
	จำนวนคน	จำนวนเงิน(ล้านบาท)
เงินเดือนรวม	5	27.13
โบนัสรวม	5	4.37
ค่าตอบแทนอื่นรวม	5	0.00
รวม	5	31.50

ค่าตอบแทนที่เป็นตัวเงินของกรรมการบริหารและผู้บริหารระดับสูงของบริษัทย่อยแยกตามกลุ่มธุรกิจ

ค่าตอบแทน	ปี 2565					
	กลุ่มธุรกิจพลังงาน		กลุ่มธุรกิจผลิตและจำหน่ายน้ำ		ธุรกิจเทคโนโลยีสารสนเทศและการสื่อสาร	
	จำนวนคน	จำนวนเงิน(ล้านบาท)	จำนวนคน	จำนวนเงิน(ล้านบาท)	จำนวนคน	จำนวนเงิน(ล้านบาท)
เงินเดือนรวม	7	30.10	2	3.08	3	7.10
โบนัสรวม	7	5.07	2	0.95	3	1.73
ค่าตอบแทนอื่นรวม	7	0.52	2	0.36	3	0.01
รวม	7	35.69	2	4.39	3	8.84

7.5 ข้อมูลเกี่ยวกับพนักงาน

7.5.1 จำนวนพนักงาน

ในปี 2565 บริษัทและบริษัทย่อยมีพนักงาน (รวมกรรมการบริหารและผู้บริหารของบริษัทและบริษัทย่อยในข้อ 7.4.3) รวมทั้งสิ้น 617 คน จำแนกตามฝ่ายงาน ดังนี้

ฝ่าย	บริษัท	บริษัทย่อย กลุ่มธุรกิจ พลังงาน	บริษัทย่อย กลุ่มธุรกิจผลิต และจำหน่ายน้ำ	บริษัทย่อย ธุรกิจเทคโนโลยี สารสนเทศและ การสื่อสาร	รวม
1. ฝ่ายบริหารระดับสูง	5	7	2	3	17
2. ฝ่ายการเงินและบัญชี	47	19	5	4	75
3. ฝ่ายปฏิบัติการ	31	267	52	3	353
4. ฝ่ายบุคคลและธุรการ	20	7	-	12	39
5. ฝ่ายเทคโนโลยีสารสนเทศ	10	1	-	120	131
5. ฝ่ายกฎหมาย	2	-	-	-	2
รวม	115	301	59	142	617

7.5.2 ค่าตอบแทนรวมและลักษณะค่าตอบแทนที่ให้กับพนักงาน

บริษัทมีนโยบายให้ผลตอบแทนที่เหมาะสมต่อพนักงานตามผลงานและความรับผิดชอบรายบุคคล ซึ่งสอดคล้องกับผลการดำเนินงานของบริษัททั้งในระยะสั้น คือ เงินเดือนและเงินโบนัส และในระยะยาวคือ กองทุนสำรองเลี้ยงชีพ ซึ่งเป็นสวัสดิการที่เป็นหลักประกันทางการเงินให้แก่พนักงาน โดยพนักงานจะได้รับค่าตอบแทนเป็นเงินเดือน เงินโบนัส ค่าล่วงเวลา เบี้ยเลี้ยง ค่าพาหนะ ค่าวิชาชีพ ค่าโทรศัพท์ ค่าทำงานล่วงเวลา ค่าสแตนด์บาย ค่าไมล์ ค่าสวัสดิการพิเศษ

ในปี 2565 บริษัทและบริษัทย่อยได้มีการจ่ายค่าตอบแทนพนักงาน (ไม่รวมกรรมการบริหารและผู้บริหารของบริษัทและบริษัทย่อยในข้อ 7.4.3) ซึ่งประกอบด้วย เงินเดือน โบนัสและค่าตอบแทนอื่น รวมเป็นจำนวนทั้งสิ้น 248.30 ล้านบาท

ค่าตอบแทน	บริษัท	บริษัทย่อย กลุ่มธุรกิจ พลังงาน	บริษัทย่อย กลุ่มธุรกิจผลิต และจำหน่ายน้ำ	บริษัทย่อย ธุรกิจเทคโนโลยี สารสนเทศและ การสื่อสาร	รวม
ค่าตอบแทนรวม (ล้านบาท)	54.74	120.84	22.67	50.05	248.30

7.5.3 กองทุนสำรองเลี้ยงชีพ

บริษัทและบริษัทย่อยได้ร่วมกันจัดทะเบียนจัดตั้งกองทุนตามพระราชบัญญัติกองทุนสำรองเลี้ยงชีพ พ.ศ. 2530 โดยบริษัทจ่ายสมทบให้อัตราร้อยละ 2 ของเงินเดือน ทั้งนี้เป็นไปโดยความสมัครใจของพนักงาน ในปัจจุบันกองทุนสำรองเลี้ยงชีพนี้ บริหารงานโดยบริษัทหลักทรัพย์จัดการกองทุนกสิกรไทย และจะจ่ายให้พนักงานในกรณีลาออกจางานตามระเบียบกองทุน

ในปี 2565 บริษัทและบริษัทที่มีพนักงานที่เข้าร่วมกองทุนสำรองเลี้ยง ดังนี้

บริษัท/บริษัทย่อย	มี/ไม่มี PVD	จำนวนพนักงานที่เป็นสมาชิก PVD (คน)	สัดส่วนพนักงานเข้าร่วม PVD/พนักงานทั้งหมด (%)	จำนวนเงินที่บริษัทสมทบเข้ากองทุนสำรองเลี้ยงชีพ (บาท)	สัดส่วนของจำนวนเงินที่บริษัทสมทบเข้ากองทุนสำรองเลี้ยงชีพต่อค่าตอบแทนรวมของพนักงาน (%)
บริษัท	มี	67	58%	589,310.40	0.68%
กลุ่มธุรกิจพลังงาน	มี	143	48%	1,614,983.03	1.03%
กลุ่มธุรกิจผลิตและจำหน่ายน้ำ	มี	40	68%	259,840	0.96%
ธุรกิจเทคโนโลยี	มี	39	27%	280,976	0.48%
สารสนเทศและการสื่อสาร					

7.5.4 สวัสดิการพนักงานอื่น

- ประกันสังคม** บริษัทจัดให้มีประกันสังคมให้แก่พนักงานทุกคน เพื่อเป็นกองทุนที่ให้หลักประกันแก่พนักงานที่อยู่ในระบบประกันสังคมให้ได้รับประโยชน์ทดแทน เช่น เจ็บป่วย ประสบอุบัติเหตุ หรือเสียชีวิต รวมทั้งกรณีคลอดบุตร ชราภาพ และว่างงาน เป็นต้น
- ประกันสุขภาพ ประกันชีวิต** บริษัทจัดให้มีประกันสุขภาพให้แก่พนักงาน ซึ่งเป็นการรักษาพยาบาลในกรณีเจ็บป่วย การประสบอุบัติเหตุ การรักษาด้านทันตกรรม ภายใต้เงื่อนไขที่กำหนดไว้ เป็นต้น
- การตรวจสุขภาพประจำปี** บริษัทจัดให้มีโปรแกรมการตรวจสุขภาพเป็นประจำทุกปี โดยจัดให้มีทีมแพทย์และพยาบาลเข้ามาให้บริการ ณ สำนักงานใหญ่ของบริษัท เพื่ออำนวยความสะดวกให้แก่พนักงานทุกคน
- อื่นๆ** เช่น เงินของขวัญการสมรส เงินรับขวัญบุตร เงินช่วยเหลืองานศพบุคคลในครอบครัวและพนักงาน ยูนิฟอร์มหรือเครื่องแบบพนักงาน งานกิจกรรมสันทนาการ เป็นต้น

7.5.5 นโยบายการพัฒนาบุคลากร

คณะกรรมการบริษัทได้ให้ความสำคัญในการพัฒนาบุคลากร ซึ่งเป็นทรัพยากรที่มีค่าของบริษัท และตระหนักดีว่าการพัฒนาบุคลากรเป็นสิ่งที่มีความสำคัญอย่างมากในการพัฒนาขีดความสามารถในการแข่งขันกับบริษัทอื่นๆ โดยบริษัทให้ความสำคัญในการจัดการทรัพยากรที่มีอยู่ โดยมุ่งเน้นในการสร้างและพัฒนาบุคลากรให้มีความรู้ มีทักษะในการทำงาน ความสามารถและทัศนคติที่ดี รวมทั้งมีการส่งเสริมให้มีความก้าวหน้าในหน้าที่การงานอย่างมีคุณภาพ ทั้งนี้ได้กำหนดนโยบายการบริหารทรัพยากรบุคคลดังนี้

- มุ่งมั่นที่จะบริหารทรัพยากรบุคคล ให้สอดคล้องกับนโยบายและกลยุทธ์ของบริษัท
- มุ่งมั่นวางระบบการบริหารทรัพยากรบุคคล ให้มีความชัดเจนความโปร่งใส ความยุติธรรม และเป็นไปในแนวทางเดียวกันทุกกลุ่มธุรกิจ
- มุ่งมั่นส่งเสริมและพัฒนาบุคลากรอย่างต่อเนื่อง เพื่อให้เกิดประสิทธิภาพต่องานในหน้าที่ความรับผิดชอบ และเพื่อสร้างโอกาสการเติบโตก้าวหน้าในสายงาน
- มุ่งมั่นให้ผู้บังคับบัญชาทุกคน มีหน้าที่ในการพัฒนาบุคลากรในหน่วยงานของตน
- มุ่งมั่นเสริมสร้างค่านิยมและวัฒนธรรมองค์กร เพื่อสร้างรากฐานที่แข็งแกร่งในการพัฒนาธุรกิจต่อไปในอนาคต
- มุ่งมั่นให้พนักงานทุกคนต้องมีความรักสามัคคี ให้อภัยซึ่งกันและกัน การกระทำใดที่อาจสร้างความแตกแยกภายในองค์กร จะกระทำมิได้
- มุ่งมั่นที่จะปฏิบัติแก่พนักงานทุกคนอย่างเป็นธรรมและสมศักดิ์ศรี ในฐานะส่วนหนึ่งของบริษัท
- มุ่งมั่นส่งเสริมให้พนักงานมีคุณภาพชีวิตในการทำงานมีความปลอดภัย และอาชีวอนามัยที่ดี

7.5.6 การพัฒนาศักยภาพของบุคลากร

ภายใต้สถานการณ์ New Normal ในปัจจุบันบริษัทได้เตรียมความพร้อมเรื่องบุคลากร เพื่อทันต่อการเติบโตของบริษัท ตามวิสัยทัศน์ที่ต้องการเป็นหนึ่งในผู้นำด้านธุรกิจพลังงานทดแทน ทั้งในประเทศและในภูมิภาคอาเซียน การเตรียมทีมงานให้พร้อมไม่ว่าจะเป็นทักษะ ทักษะคนที่พร้อมจะเติบโตไปกับบริษัท โครงสร้างและการขับเคลื่อนวัฒนธรรมองค์กรจึงเป็นสิ่งที่สำคัญมาก

ดังนั้น บริษัทจึงมีกลยุทธ์การพัฒนาบุคลากรที่มุ่งให้เกิดความพร้อมของทักษะในด้านต่างๆ ด้วยการ Upskill Reskill สร้าง Growth Mindset เพื่อดึงศักยภาพผลงานของพนักงานที่สะท้อนไปสู่การส่งมอบบริการที่มีมาตรฐานให้กับลูกค้าทั้งภาครัฐและเอกชน และสามารถสร้างการเติบโตอย่างยั่งยืนให้กับบริษัทได้

ทั้งนี้ บริษัทได้ปรับตัวให้สอดคล้องกับโลกการเรียนรู้ยุคดิจิทัล โดยมีการจัดให้พนักงานเข้าร่วมอบรมทั้งในรูปแบบ Online, e-Learning และ Classroom โดยหลักสูตรที่พนักงานของบริษัทเข้าอบรมในปี 2565 ดังนี้

1. หลักสูตรพัฒนาความรู้ด้านธุรกิจและความยั่งยืน ได้แก่ ผู้รับผิดชอบด้านพลังงาน ปี 2565, หลักสูตรตามกฎหมายผู้ปฏิบัติงานประจำระบบป้องกันสิ่งแวดล้อม มลพิษอากาศ, หลักสูตรตามกฎหมายผู้จัดการสิ่งแวดล้อม, หลักสูตรตามกฎหมายผู้ปฏิบัติงานประจำระบบป้องกันสิ่งแวดล้อม มลพิษทางอุตสาหกรรม
2. หลักสูตรพัฒนาความรู้ด้านบัญชีและการเงิน ได้แก่ เทคนิคการเขียนรายงานผลประกอบการรายเดือน รายไตรมาส, มาตรฐานรายงานทางการเงินฉบับที่ 16 สัญญาเช่าและ workshop, มาตรฐานการบัญชีฉบับที่ 23 เรื่องต้นทุนการกู้ยืมและ workshop, การวิเคราะห์และการบริหารความเสี่ยงอัตราแลกเปลี่ยนตราต่างประเทศ, หลักเกณฑ์และวิธีการเสียภาษีเงินได้จากคริปโทเคอร์เรนซีและโทเคนดิจิทัลและธุรกิจสินทรัพย์ดิจิทัลพร้อมแนวทางตรวจสอบจากสรรพากร, การจัดทำงบการเงินรวมเชิงปฏิบัติการ, จ่ายเงินไปต่างประเทศอย่างไรให้ประหยัดภาษีสูงสุด, การวิเคราะห์ทางการเงินเพื่อการตัดสินใจ, การปิดบัญชีสำหรับธุรกิจที่ได้รับการส่งเสริมการลงทุนจาก BOI, ประเด็นปัญหาเอกสารรับ-จ่ายเงินทางบัญชีทำอย่างไรให้ถูกต้อง, การอบรมเชิงปฏิบัติการมาตรฐาน, เทคนิคการสอบทานทางบัญชีเพื่อจัดทำงบการเงินได้อย่างมีประสิทธิภาพ, เจาะประเด็นร้อน สำหรับนักบัญชีมืออาชีพ, เจาะลึกการวิเคราะห์งบการเงิน
3. หลักสูตรพัฒนาความรู้ด้านกฎหมาย ได้แก่ ผู้พิพากษาสมทบในศาลแรงงานภาค 3, รู้ทัน รู้ครบกฎหมายใหม่ปี 65
4. หลักสูตรพัฒนาความรู้ด้านเทคโนโลยีสารสนเทศ ได้แก่ พ.ร.บ.คุ้มครองข้อมูลส่วนบุคคล PDPA, System administration MS Dynamics 365, Security workshop MS Dynamics 365, System administration MS Dynamics 365, โปรแกรม Sketchup, Microsoft 365 dynamics 365 -supply chain modules, System Administration in dynamics 365 for Finance and Operations, Smart secretary & super admin, Bid Data Analytic with Power BI
5. หลักสูตรพัฒนางานด้านทรัพยากรบุคคล ได้แก่ Strategy HR in new normal
6. หลักสูตรอื่นๆ ได้แก่ Contract life cycle management, ผู้ตรวจติดตามภายใน ISO9001:2015, ทักษะหัวหน้างานยุคใหม่ รุ่นที่ 1 และ รุ่นที่ 2, เทคนิคการสื่อสาร ประสานงานอย่างมีประสิทธิภาพเพื่อความสำเร็จในการทำงาน

ณ วันที่ 31 ธันวาคม 2565 บริษัทและบริษัทย่อยมีชั่วโมงการฝึกอบรมพนักงานทั้งภายในและภายนอก ดังนี้

8.89
ชั่วโมงฝึกอบรม
เฉลี่ยต่อคนต่อปี



1,644.30
ชั่วโมง
การฝึกอบรมทั้งปี



185 คน
พนักงาน
ฝึกอบรมทั้งปี



45
หลักสูตร
ฝึกอบรม



ในการพัฒนานวัตกรรม บริษัทยังคำนึงถึงการพัฒนาคุณภาพชีวิตการทำงานของพนักงาน โดยส่งเสริมการพัฒนาทั้งด้านร่างกาย จิตใจ รวมถึงการจัดให้มีกิจกรรมต่างๆ เพื่อเสริมสร้างความสัมพันธ์และการมีส่วนร่วมของทุกส่วนงาน เช่น การดักบาตรทำบุญ การสังสรรค์ ประจำปี เป็นต้น

7.5.7 ข้อพิพาทด้านแรงงาน

บริษัทไม่มีข้อพิพาทด้านแรงงานในรอบ 3 ปีที่ผ่านมา

7.6 ข้อมูลสำคัญอื่นๆ

7.6.1 รายชื่อบุคคลที่ได้รับมอบหมายให้รับผิดชอบโดยตรงในเรื่องต่างๆ

รายชื่อ	ตำแหน่ง	คุณสมบัติผู้ดำรงตำแหน่ง
นางสาวดวงดาว ประเสริฐศรี รับมอบหมายจาก บจ.สำนักงานที่ปรึกษากฎหมาย มีชัยไทยแลนด์	เลขานุการบริษัท	ตามเอกสารแนบ 1 ข้อ 1.2
นางกุลชลี นันทสุขเกษม	ผู้ที่รับผิดชอบสูงสุดในสายงานบัญชีและการเงิน	ตามเอกสารแนบ 1 ข้อ 1.1
นางสาววรรณิษา เสาะแสวง	ผู้ควบคุมดูแลการทำบัญชี	ตามเอกสารแนบ 1 ข้อ 1.1
นายสุธี ตาณวานิชกุล รับมอบหมายจาก บจ. ไอเอ ซิกเนเจอร์	หัวหน้าหน่วยงานตรวจสอบภายใน	ตามเอกสารแนบ 3
นางสาวรุ่งนภา จันทร์เด่นดวง	ผู้บริหารผู้รับผิดชอบงานตรวจสอบภายใน	ตามเอกสารแนบ 1 ข้อ 1.1
นายจอมทรัพย์ โลจายะ รับมอบหมายจาก บจ.สำนักงานที่ปรึกษากฎหมาย มีชัยไทยแลนด์	หัวหน้างานกำกับดูแลการปฏิบัติงาน	ตามเอกสารแนบ 1 ข้อ 1.1 และเอกสารแนบ 3

7.6.2 หัวหน้างานนักลงทุนสัมพันธ์

บริษัทได้มอบหมายให้นางสาวพรวิวิธ มั่งกิจ ทำหน้าที่รับผิดชอบในงานนักลงทุนสัมพันธ์

ช่องทางการติดต่อนักลงทุนสัมพันธ์



ผ่านจดหมายอิเล็กทรอนิกส์ (E-mail)
ir@supercorp.co.th



ส่งไปรษณีย์

บริษัท ซุปเปอร์ เอนเนอร์ยี คอร์ปอเรชั่น จำกัด (มหาชน)
223/61 ถนนศรีนครินทร์ ซอย 14 ถนนศรีนครินทร์
แขวงบางนาใต้ เขตบางนา กรุงเทพมหานคร 10260



ผ่านเว็บไซต์บริษัท: <http://www.supercorp.co.th>
หัวข้อ "ติดต่อนักลงทุนสัมพันธ์"



หมายเลขโทรศัพท์ 02-720-7797

7.6.3 ค่าตอบแทนของผู้สอบบัญชี

บริษัทว่าจ้างบริษัท ดีลอยท์ ทูช โธมัทส ไชยยศ สอบบัญชี จำกัด เป็นผู้สอบบัญชีของบริษัท ซึ่งมีความเป็นอิสระและมีคุณสมบัติที่ได้รับการยอมรับ โดยผู้สอบบัญชีดังกล่าว เป็นผู้สอบบัญชีที่ได้รับความเห็นชอบจากสำนักคณะกรรมการกำกับหลักทรัพย์และตลาดหลักทรัพย์ (ก.ล.ต.) โดยสรุปค่าตอบแทนของผู้สอบบัญชีและค่าตอบแทนอื่นของบริษัทในปี 2565 ดังนี้

สำนักงานสอบบัญชี	ชื่อผู้สอบบัญชี	ค่าตอบแทนผู้สอบบัญชี (บาท)	ค่าตอบแทนอื่น (บาท)
Deloitte	นายชวลา เทียนประเสริฐกิจ หรือ นางสาวโสภภาพรรณ ทรัพย์ทิพย์รัตนานา	1,440,000.00	20,592.00

หมายเหตุ 1. ค่าตอบแทนอื่น หรือ non-audit fee ได้แก่ ค่าล่วงเวลา ค่าเดินทาง ค่าเอกสาร เป็นต้น

2. บริษัทไม่มีกรรมการหรือผู้บริหารระดับสูงของบริษัท เคยเป็นพนักงานหรือหุ้นส่วนของบริษัทสอบบัญชีภายนอกที่บริษัทใช้บริการอยู่ในช่วง 2 ปีที่ผ่านมา

สำหรับค่าตอบแทนผู้สอบบัญชีและค่าตอบแทนอื่นของบริษัทย่อยทั้งในประเทศและต่างประเทศ สรุปรายละเอียดได้ดังนี้

บริษัท	สำนักงานสอบบัญชี	ชื่อผู้สอบบัญชี	ค่าตอบแทนผู้สอบบัญชี (บาท)	ค่าตอบแทนอื่น (บาท)
1. บริษัทย่อยในประเทศ จำนวน 61 บริษัท	บจ. ดีลอยท์ ทูช โธมัทส ไชยยศ สอบบัญชี	นางสาวโสภภาพรรณ ทรัพย์ทิพย์รัตนานา	15,454,000.00	62,076.00
2. บริษัทย่อยในประเทศ จำนวน 8 บริษัท	บจ. สำนักงาน อีวาย	นางสุชาดา ตันติไธพาร์	2,530,000.00	538.00
3. บริษัทย่อยในประเทศ จำนวน 9 บริษัท	บจ. บางกอก อินเตอร์เนชั่นแนล ออดิต	นายเมธี แสงมณี	76,000.00	-
4. บริษัทย่อยในประเทศ จำนวน 5 บริษัท	สำนักงานสอบบัญชี เอเชีย แมเนจเม้นท์	นายเพชร วนิชวิทย์	45,000.00	-
5. บริษัทย่อยในประเทศเวียดนาม จำนวน 23 บริษัท	PwC Vietnam	Mr Do Thanh Nhan	4,831,612.57	-
6. บริษัทย่อยในประเทศฮ่องกง จำนวน 8 บริษัท	FastLane CPA Limited	Mr. Ng Wai Shing Wilson	1,196,026.50	-
7. บริษัทย่อยในประเทศสิงคโปร์ จำนวน 4 บริษัท	Joe Tan & Associates PAC	Mr. Joe Tan	480,568.41	-
8. บริษัทย่อยในประเทศญี่ปุ่น จำนวน 2 บริษัท	-	-	-	-
9. บริษัทย่อยในประเทศลาว จำนวน 2 บริษัท	PwC Lao Sole Company Limites	Mr. Apisit Thiangtrongpiny	284,961.54	-

หมายเหตุ 1. ค่าตอบแทนอื่น หรือ non-audit fee ได้แก่ ค่าล่วงเวลา ค่าเดินทาง ค่าเอกสาร เป็นต้น

2. บริษัทไม่มีกรรมการหรือผู้บริหารระดับสูงของบริษัท เคยเป็นพนักงานหรือหุ้นส่วนของบริษัทสอบบัญชีภายนอกที่บริษัทใช้บริการอยู่ในช่วง 2 ปีที่ผ่านมา

3. บริษัทย่อยในลำดับที่ 3 และ 4 เป็นบริษัทที่อยู่ระหว่างเตรียมความพร้อมเพื่อดำเนินโครงการ

4. ค่าตอบแทนผู้สอบบัญชีในประเทศเวียดนาม คำนวณจากอัตราแลกเปลี่ยน 100 VND ต่อ 0.1498 บาท และ 1 USD ต่อ 35.0667 บาท (อ้างอิงอัตราแลกเปลี่ยนตัวเฉลี่ย สำหรับปี สิ้นสุดวันที่ 31 ธันวาคม 2565)

5. ค่าตอบแทนผู้สอบบัญชีในประเทศฮ่องกง คำนวณจากอัตราแลกเปลี่ยน 1.00 HKD ต่อ 4.4795 บาท บาท (อ้างอิงอัตราแลกเปลี่ยนตัวเฉลี่ย สำหรับปี สิ้นสุดวันที่ 31 ธันวาคม 2565)

6. ค่าตอบแทนผู้สอบบัญชีในประเทศสิงคโปร์ คำนวณจากอัตราแลกเปลี่ยน 1.00 SGD ต่อ 25.4269 บาท (อ้างอิงอัตราแลกเปลี่ยนตัวเฉลี่ย สำหรับปี สิ้นสุดวันที่ 31 ธันวาคม 2565)

7. บริษัทย่อยในประเทศญี่ปุ่นไม่มีการดำเนินธุรกิจ จึงไม่มีผู้สอบบัญชี

8. รายงานผลการดำเนินงานสำคัญด้านการกำกับดูแลกิจการ

8.1 สรุปผลการปฏิบัติหน้าที่ของคณะกรรมการในรอบปีที่ผ่านมา

8.1.1 การสรรหา พัฒนา และประเมินผลการปฏิบัติหน้าที่ของคณะกรรมการ

(1) การสรรหากรรมการ

1. กรรมการอิสระ

ในการสรรหากรรมการอิสระ บริษัทได้กำหนดหลักเกณฑ์การสรรหากรรมการอิสระ โดยบุคคลซึ่งมีคุณสมบัติเป็นไปตามหลักเกณฑ์ของการสรรหากรรมการบริษัท และมีคุณสมบัติตามนิยามกรรมการอิสระของคณะกรรมการกำกับหลักทรัพย์และตลาดหลักทรัพย์ ซึ่งปรากฏตามหัวข้อ 6.1.1 นโยบายและแนวปฏิบัติที่เกี่ยวกับคณะกรรมการ “คุณสมบัติของคณะกรรมการบริษัท”

2. การสรรหากรรมการและผู้บริหารระดับสูงสุด

คณะกรรมการบริษัทได้พิจารณากลับกรองให้มั่นใจว่ากระบวนการสรรหากรรมการบริษัท เป็นไปด้วยความโปร่งใสและเป็นประโยชน์อย่างแท้จริงต่อบริษัท ทั้งนี้ ในกระบวนการสรรหากรรมการ บริษัทมีนโยบายพิจารณาจากความหลากหลายในโครงสร้างของกรรมการ เช่น ความรู้ความสามารถ และความเชี่ยวชาญเฉพาะด้าน มีทักษะที่สอดคล้องกับกลยุทธ์ทางธุรกิจของบริษัท เพศ อายุ เชื้อชาติ เป็นต้น ควรประกอบด้วยผู้มีความรู้มีประสบการณ์ในธุรกิจอย่างน้อย 3 คน ด้านกฎหมายอย่างน้อย 1 คน และด้านบัญชีและการเงินอย่างน้อย 1 คน รวมถึงคณะกรรมการบริษัทต้องประกอบไปด้วยกรรมการอิสระมากกว่า 50% และมีกรรมการที่เป็นผู้หญิงอย่างน้อย 2 คน

ในปี 2565 มีกรรมการออกตามวาระและกลับเข้ามาดำรงตำแหน่งต่ออีกวาระหนึ่ง จำนวน 3 คน ได้แก่ (1) นายจอมทรัพย์ ไลจาเยะ(2) นายปิยะ สอนตระกูล และ (3) นางสาวสรสรี ชัยเจริญวัฒน์ โดยไม่มีผู้ถือหุ้นเสนอชื่อบุคคลเพื่อเข้ารับการพิจารณาเป็นกรรมการบริษัท ทั้งนี้ บริษัทมีองค์ประกอบของคณะกรรมการบริษัท และตารางความรู้ความชำนาญ (Board Skills Matrix) ซึ่งมีความหลากหลาย ดังนี้

องค์ประกอบคณะกรรมการบริษัท

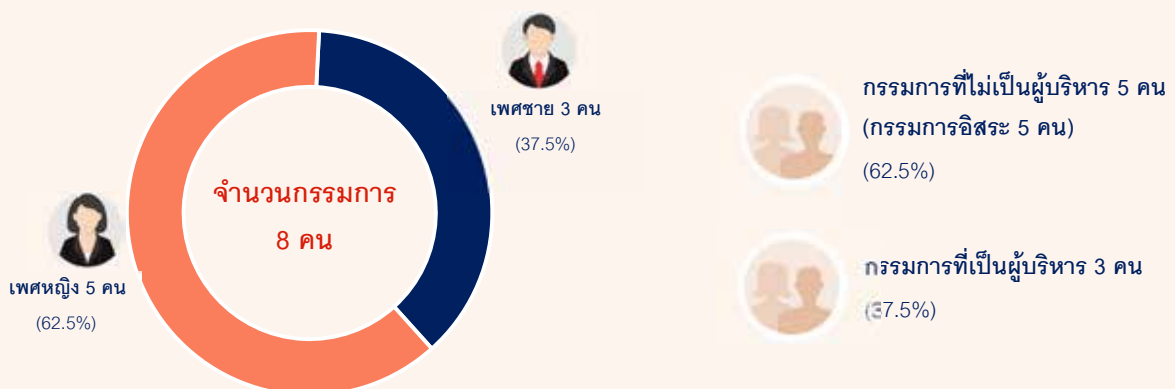

ตารางความรู้ความชำนาญ (Board Skills Matrix)

	ธุรกิจ พลังงาน	การจัดการ กลยุทธ์	การบริการ จัดการ	บัญชีและ การเงิน	กฎหมาย	ทรัพยากร บุคคล	บริหาร ความเสี่ยง	เทคโนโลยี สารสนเทศ
1. นายกำธร อุดมฤทธิรงค์ อายุ 91 ปี 1 เดือน (ชาย) ID/NED		✓			✓			
2. นายจอมทรัพย์ โลจายะ อายุ 52 ปี 8 เดือน (ชาย) ED	✓	✓	✓	✓	✓		✓	
3. พล.ต.ท.ปิยะ สอนตระกูล อายุ 66 ปี 11 เดือน (ชาย) ID/NED					✓		✓	
4. นางไครตีพย์ ศิวะภุชฌ์กุล อายุ 56 ปี 11 เดือน (หญิง) ID/NED	✓	✓	✓	✓				
5. นางสาวสรรสิริ ชัยเจริญพัฒน์ อายุ 53 ปี 4 เดือน (หญิง) ID/NED							✓	✓
6. นางสาววนิดา มัชฌิมาพันธ์ อายุ 76 ปี 8 เดือน (หญิง) ID/NED		✓	✓					
7. นางสาววรินทร์ทิพย์ ชัยสังฆะ อายุ 55 ปี 5 เดือน (หญิง) ED		✓		✓				✓
8. นางกุลชลี นันทสุขเกษม อายุ 57 ปี 2 เดือน (หญิง) ED	✓	✓	✓	✓		✓		
รวม	3	6	4	4	3	1	3	2

ID: กรรมการอิสระ NED: กรรมการที่ไม่เป็นผู้บริหาร ED: กรรมการที่ผู้บริหาร

(2) ความรับผิดชอบในการปฏิบัติหน้าที่และจัดสรรเวลา

บริษัทเปิดโอกาสให้กรรมการสามารถดำรงตำแหน่งกรรมการในบริษัทอื่นได้ แต่การเป็นกรรมการดังกล่าวต้องไม่เป็นอุปสรรคต่อการปฏิบัติหน้าที่กรรมการของบริษัท และสามารถทุ่มเทเวลาในการปฏิบัติหน้าที่ในบริษัทได้เพียงพอ ดังนั้นเพื่อให้มั่นใจว่ากรรมการของบริษัท สามารถทุ่มเทเวลาในการปฏิบัติหน้าที่ในบริษัทได้อย่างเพียงพอ จึงกำหนดให้กรรมการของบริษัทไปดำรงตำแหน่งในบริษัทจดทะเบียนอื่นไม่เกิน 5 บริษัทจดทะเบียน และกำหนดให้กรรมการบริษัทแต่ละคนต้องเข้าร่วมประชุมไม่น้อยกว่าร้อยละ 75 ของจำนวนการประชุมคณะกรรมการบริษัทในแต่ละปี

ในปี 2565 ไม่มีกรรมการคนใดที่ดำรงตำแหน่งกรรมการบริษัทในบริษัทจดทะเบียนอื่นเกิน 5 บริษัทจดทะเบียน

(3) การพัฒนากรรมการบริษัทและกรรมการใหม่

1. การพัฒนากรรมการบริษัท

บริษัทสนับสนุนให้คณะกรรมการบริษัทและผู้บริหารเข้าร่วมสัมมนาหลักสูตรที่เป็นประโยชน์ต่อการปฏิบัติหน้าที่โดยหลักสูตรที่กรรมการควรเข้าร่วมสัมมนาอย่างน้อยจะเป็นหลักสูตรของสมาคมส่งเสริมสถาบันกรรมการบริษัทไทยหรือจากหน่วยงานกำกับดูแลที่เกี่ยวข้องอย่างสม่ำเสมอและต่อเนื่อง โดยมอบหมายให้เลขานุการบริษัทเป็นผู้ประสานงานกับกรรมการเพื่อแจ้งหลักสูตรการฝึกอบรมต่างๆ เพื่อนำความรู้และประสบการณ์มาพัฒนาบริษัทอย่างต่อเนื่อง โดยที่ผ่านมากกรรมการบริษัทได้ผ่านการเข้าอบรมหลักสูตรที่เกี่ยวกับการปฏิบัติหน้าที่กรรมการ Director Certification Program (DCP) หรือ Director Accreditation Program (DAP) จัดโดยสมาคมส่งเสริมสถาบันกรรมการบริษัทไทย จำนวนรวมทั้งสิ้น 8 คน หรือคิดเป็น 100% ของจำนวนกรรมการทั้งหมด

ในปี 2565 มีกรรมการบริษัทเข้าพัฒนาและฝึกอบรม ในหลักสูตรดังต่อไปนี้

	รายชื่อ	หลักสูตรที่อบรม
1.	นายกำธร อุดมฤทธิรุจ ประธานกรรมการบริษัท ประธานคณะกรรมการ ตรวจสอบและกรรมการอิสระ	<ul style="list-style-type: none"> Advanced Audit Committee Program (AACP) สมาคมส่งเสริมสถาบันกรรมการบริษัทไทย รุ่นที่ 43/2565
2.	นายจอมทรัพย์ โลจายะ รองประธานกรรมการบริษัท กรรมการบริหาร ความเสี่ยง และประธานเจ้าหน้าที่บริหาร	<ul style="list-style-type: none"> โครงการฝึกอบรมหลักสูตรระยะสั้นสำหรับเจ้าของกิจการและผู้บริหารเพื่อการพัฒนาและต่อยอดธุรกิจเพื่อการส่งออก รุ่นที่ 1 (Top X) โดยความร่วมมือระหว่าง (1)วิทยาลัยการจัดการมหาวิทยาลัยมหิดล (2) หอการค้าแห่งประเทศไทย (3) สมาคมอุตสาหกรรมแห่งประเทศไทย (4) สมาคมผู้ส่งสินค้าทางเรือแห่งประเทศไทย และ (5) ธนาคารเพื่อการส่งออกและนำเข้าแห่งประเทศไทย Dispatchable & Flexible Solar Power โดย Infocus International Group Pte Ltd
3.	นางกุลชลี นันทสุขเกษม กรรมการ และประธานเจ้าหน้าที่บริหารด้าน บัญชีและการเงิน	<ul style="list-style-type: none"> Director Certification Program (DCP) สมาคมส่งเสริมสถาบันกรรมการบริษัทไทย รุ่นที่ 315/2565 Director Refreshment Program (Lesson Learnt from Financial Cases: How Board Should React) สมาคมส่งเสริมสถาบันกรรมการบริษัทไทย รุ่นที่ 5/2565 Ethical Leadership Program (ELP) สมาคมส่งเสริมสถาบันกรรมการบริษัทไทย รุ่นที่ 28/2565 E-learning CFO's Refresher Course (เม.ย. 65) ตลาดหลักทรัพย์แห่งประเทศไทย

2. การปฐมนิเทศน์กรรมการเข้าใหม่

ในปี 2565 ที่ประชุมสามัญผู้ถือหุ้นประจำปี 2565 ประชุมเมื่อวันศุกร์ที่ 24 เมษายน 2565 ได้มีมติอนุมัติให้เพิ่มจำนวนกรรมการของบริษัทอีกจำนวน 1 ท่าน โดยกรรมการของบริษัทจากเดิม 7 ท่าน เป็น 8 ท่านและอนุมัติแต่งตั้ง นางกุลชลี นันทสุขเกษม เป็นกรรมการใหม่ของบริษัท เลขานุการบริษัทได้ดำเนินการจัดเตรียมข้อมูลบริษัท ภาพรวมธุรกิจ โครงสร้างการถือหุ้น โครงสร้างองค์กร คู่มือกรรมการและกำหนดการประชุม เพื่อให้กรรมการใหม่รับทราบถึงบทบาท หน้าที่ ความรับผิดชอบของกรรมการ นโยบายและแนวปฏิบัติในการกำกับดูแลกิจการของบริษัทแล้ว

(4) การประเมินผลการปฏิบัติงานของคณะกรรมการบริษัทและคณะกรรมการชุดย่อย

บริษัทจัดให้มีการทำแบบประเมินตนเองทั้งรายคณะและรายบุคคลของคณะกรรมการบริษัทและคณะกรรมการชุดย่อย เพื่อประเมินประสิทธิภาพการทำงานของกรรมการและนำผลประเมินไปพัฒนาและปรับปรุงแก้ไข อย่างน้อยปีละ 1 ครั้ง มีรายละเอียดการประเมิน ดังนี้

กระบวนการประเมินคณะกรรมการบริษัทและคณะกรรมการชุดย่อย

เลขานุการบริษัทหรือเลขานุการคณะกรรมการชุดย่อย เสนอให้คณะกรรมการบริษัทหรือคณะกรรมการชุดย่อย จัดทำแบบประเมินประสิทธิภาพในการทำงานของกรรมการทั้งแบบรายคณะและรายบุคคล ปีละ 1 ครั้ง



เลขานุการบริษัทหรือเลขานุการคณะกรรมการชุดย่อย สรุปและเสนอผลการประเมินประสิทธิภาพให้คณะกรรมการบริษัทหรือคณะกรรมการชุดย่อยรับทราบ เพื่อหาแนวทางการพัฒนาและปรับปรุงและแก้ไข

หัวข้อการประเมินคณะกรรมการบริษัท

การประเมินทั้งคณะ ประกอบด้วย 6 หัวข้อ ได้แก่

1. โครงสร้างและคุณสมบัติของคณะกรรมการ
2. บทบาท หน้าที่ และความรับผิดชอบของคณะกรรมการ
3. การประชุมคณะกรรมการ
4. การทำหน้าที่ของกรรมการ
5. ความสัมพันธ์กับฝ่ายจัดการ
6. การพัฒนาตนเองของกรรมการและการพัฒนาผู้บริหาร

การประเมินรายบุคคล ประกอบด้วย 3 หัวข้อ ได้แก่

1. โครงสร้างและคุณสมบัติของคณะกรรมการ
2. การประชุมคณะกรรมการ
3. บทบาท หน้าที่ และความรับผิดชอบของคณะกรรมการ

หัวข้อการประเมินคณะกรรมการชุดย่อย ได้แก่ คณะกรรมการตรวจสอบ และคณะกรรมการบริหารความเสี่ยง

การประเมินทั้งคณะ ประกอบด้วย 3 หัวข้อ ได้แก่

1. โครงสร้างและคุณสมบัติของคณะกรรมการ
2. การประชุมคณะกรรมการชุดย่อย
3. บทบาท หน้าที่ และความรับผิดชอบของคณะกรรมการชุดย่อย

การประเมินรายบุคคล ประกอบด้วย 3 หัวข้อ ได้แก่

1. โครงสร้างและคุณสมบัติของคณะกรรมการ
2. การประชุมคณะกรรมการ
3. บทบาท หน้าที่ และความรับผิดชอบของคณะกรรมการ

ผลการประเมินการปฏิบัติงานของคณะกรรมการบริษัทและคณะกรรมการชุดย่อย ประจำปี 2565

คณะกรรมการ	รายคณะ	รายบุคคล
คณะกรรมการบริษัท	100%	99.26%
คณะกรรมการตรวจสอบ	100%	100%
คณะกรรมการบริหารความเสี่ยง	96.32%	92.65%

8.1.2 การเข้าร่วมประชุมและการจ่ายค่าตอบแทนคณะกรรมการรายบุคคล

ในปี 2565 มีการจัดประชุมคณะกรรมการบริษัททั้งหมด 10 ครั้ง ในการกำหนดวาระการประชุมกรรมการที่เป็นผู้บริหารจะเป็นผู้กำหนดวาระการประชุมร่วมกับประธานกรรมการบริษัท และเลขานุการบริษัทจะนำเรื่องดังกล่าวมากำหนดเป็นวาระการประชุมและจัดทำหนังสือนัดประชุมต่อไป ในการลงมติในที่ประชุมคณะกรรมการบริษัทให้ถือคะแนนเสียงข้างมาก และให้กรรมการที่มีส่วนได้เสีย สละสิทธิออกเสียงลงคะแนนในวาระนั้น โดยจำนวนองค์ประชุมขั้นต่ำ ณ ขณะที่คณะกรรมการจะลงมติในที่ประชุม มีกรรมการไม่น้อยกว่า 2 ใน 3 ของจำนวนกรรมการบริษัททั้งหมดที่เข้าประชุม

ข้อมูลการเข้าร่วมประชุมของคณะกรรมการบริษัททั้งรูปแบบมาประชุมด้วยตนเองและผ่านสื่ออิเล็กทรอนิกส์ ในปี 2565

ชื่อ-สกุล	ตำแหน่ง	การเข้าร่วมประชุมคณะกรรมการบริษัท			การเข้าร่วมประชุมสามัญผู้ถือหุ้นประจำปี 2565
		จำนวนรวม	ด้วยตนเอง	ผ่านสื่ออิเล็กทรอนิกส์	
1. นายกำธร อุดมฤทธิรุจ	ประธานกรรมการบริษัท ประธานคณะกรรมการตรวจสอบและกรรมการอิสระ	10/10	4/10	6/10	1/1
2. นายจอมทรัพย์ ไฉจายะ	รองประธานกรรมการบริษัท กรรมการบริหารความเสี่ยง	10/10	10/10	-	1/1
3. นายปิยะ สอนตระกูล	ประธานคณะกรรมการบริหารความเสี่ยง และกรรมการอิสระ	10/10	3/10	7/10	1/1
4. นางสาวไตรทิพย์ ศิวะกฤษณ์กุล ⁽¹⁾	รองประธานคณะกรรมการตรวจสอบ และกรรมการอิสระ	7/10	-	7/10	1/1
5. นางสาวสรวิณี ชัยเจริญพัฒน์ ⁽²⁾	รองประธานคณะกรรมการบริหารความเสี่ยง และกรรมการอิสระ	9/10	2/10	7/10	1/1
6. นางสาววนิดา มัชฌิมานนท์	กรรมการตรวจสอบและกรรมการอิสระ	10/10	2/10	8/10	1/1
7. นางสาววรินทร์ทิพย์ ชัยสังฆะ	กรรมการ	10/10	10/10	-	1/1
8. นางกุลชดี นันทสุขเกษม ⁽³⁾	กรรมการ	7/7	7/7	-	-

หมายเหตุ ⁽¹⁾ นางสาวไตรทิพย์ ศิวะกฤษณ์กุล ติดภารกิจเร่งด่วน ทำให้ไม่สามารถเข้าร่วมประชุมคณะกรรมการบริษัทได้ จำนวน 3 ครั้ง และได้แจ้งให้คณะกรรมการบริษัทรับทราบเป็นการล่วงหน้าแล้ว

⁽²⁾ นางสาวสรวิณี ชัยเจริญพัฒน์ ติดภารกิจเร่งด่วน ทำให้ไม่สามารถเข้าร่วมประชุมคณะกรรมการบริษัทได้ จำนวน 1 ครั้ง และได้แจ้งให้คณะกรรมการบริษัทรับทราบเป็นการล่วงหน้าแล้ว

⁽³⁾ ที่ประชุมสามัญผู้ถือหุ้นประจำปี 2565 เมื่อวันที่ 24 เมษายน 2565 มีมติอนุมัติให้เพิ่มจำนวนกรรมการของบริษัทอีกจำนวน 1 ท่าน และอนุมัติแต่งตั้งนางกุลชดี นันทสุขเกษม เป็นกรรมการบริษัท โดยนางกุลชดี นันทสุขเกษม เข้าร่วมประชุมสามัญผู้ถือหุ้นประจำปี 2565 ในฐานะที่ปรึกษาทางการเงินของบริษัท

ค่าตอบแทนคณะกรรมการบริษัทและคณะกรรมการชุดย่อย

ที่ประชุมสามัญผู้ถือหุ้นประจำปี 2565 ประชุมเมื่อวันที่ 24 เมษายน 2565 มีมติอนุมัติค่าตอบแทนกรรมการ ซึ่งมีรายละเอียดดังนี้

1) เบี้ยประชุมจ่ายเป็นรายครั้งต่อการประชุม(บาท/ครั้ง/คน)

ค่าเบี้ยประชุม	คณะกรรมการบริษัท	คณะกรรมการชุดย่อย
• ประธานกรรมการ	30,000	31,000
• รองประธานกรรมการ	20,000	21,000
• กรรมการ	15,000	11,000

หมายเหตุ : คณะกรรมการชุดย่อย ได้แก่ คณะกรรมการตรวจสอบ และคณะกรรมการบริหารความเสี่ยง

2) ค่าตอบแทนรายปี(บาท/รายปี/คน)

ค่าตอบแทน	คณะกรรมการบริษัท	คณะกรรมการชุดย่อย
• ประธานกรรมการ	480,000	480,000
• กรรมการ	360,000	360,000

หมายเหตุ : 1. คณะกรรมการชุดย่อย ได้แก่ คณะกรรมการตรวจสอบ และคณะกรรมการบริหารความเสี่ยง
 2. กรรมการ ซึ่งเป็นฝ่ายบริหารของบริษัทจะไม่ได้รับผลตอบแทนในส่วนนี้ ซึ่งได้แก่
 2.1 นายจอมทรัพย์ โฉมฉายะ รองประธานคณะกรรมการ และประธานเจ้าหน้าที่บริหาร (Chief Executive Officer : CEO)
 2.2 นางสาววรินทร์ทิพย์ ชัยสังฆะ กรรมการ และฝ่ายบริหารของบริษัท
 2.3 นางกุลชลี นันทสุขเกษม กรรมการและประธานเจ้าหน้าที่บริหารด้านบัญชีและการเงิน

3) โบนัสประจำปี

บริษัทจะพิจารณาจ่ายเงินโบนัสประจำปีตามผลประกอบการ ให้กรรมการที่มีใช้เป็นผู้บริหารของบริษัท โดยได้รับโบนัสปีละ 1 ครั้ง ตามเกณฑ์ดังต่อไปนี้

กำไรสุทธิ	อัตราการจ่ายโบนัส (บาท)
ต่ำกว่า 1,200 ล้านบาท	กรรมการไม่ขอรับโบนัส
ตั้งแต่ 1,200 ล้านบาทขึ้นไป	พิจารณารวมแล้วไม่เกิน 1.5 ล้านบาท/ต่อคน

หมายเหตุ : 1. "กำไรสุทธิ" ให้หมายถึง กำไรสุทธิเฉพาะในส่วนของบริษัท ซึ่งปรากฏในงบการเงินรวม ประจำปีของบริษัท
 2. กรรมการ ซึ่งเป็นฝ่ายบริหารของบริษัทจะไม่ได้รับผลตอบแทนในส่วนนี้ ซึ่งได้แก่
 2.1 นายจอมทรัพย์ โฉมฉายะ รองประธานคณะกรรมการ และประธานเจ้าหน้าที่บริหาร (Chief Executive Officer : CEO)
 2.2 นางสาววรินทร์ทิพย์ ชัยสังฆะ กรรมการ และฝ่ายบริหารของบริษัท
 2.3 นางกุลชลี นันทสุขเกษม กรรมการและประธานเจ้าหน้าที่บริหารด้านบัญชีและการเงิน

4) สิทธิประโยชน์อื่นๆ - ไม่มี -

การจ่ายค่าตอบแทนรายบุคคลของกรรมการในปี 2565

ชื่อ-สกุล	ค่าเบี้ยประชุม (บาท)			ค่าตอบแทนรายปี (บาท)	โบนัส (บาท)	รวม (บาท)
	คณะกรรมการบริษัท	คณะกรรมการตรวจสอบ	คณะกรรมการบริหารความเสี่ยง			
1. นายกำธร อุดมฤทธิรุ่ง	300,000	124,000	-	840,000	250,000	1,514,000
2. นายจอมทรัพย์ โฉมฉายะ	200,000	-	88,000	-	-	288,000
3. นายปิยะ สอนตระกูล	150,000	-	248,000	840,000	250,000	1,488,000
4. นางสาวไตรทิพย์ ศิวะกฤษณ์กุล	105,000	63,000	-	720,000	200,000	1,088,000
5. นางสาวสรวิณี ชัยเจริญพัฒน์	135,000	-	147,000	720,000	150,000	1,152,000
6. นางสาวนิตา มัชฌิมานนท์	150,000	59,000	-	720,000	150,000	1,064,000
7. นางสาววรินทร์ทิพย์ ชัยสังฆะ	150,000	-	-	-	-	150,000
8. นางกุลชลี นันทสุขเกษม ⁽¹⁾	105,000	-	-	-	-	105,000

หมายเหตุ ⁽¹⁾ ที่ประชุมสามัญผู้ถือหุ้นประจำปี 2565 เมื่อวันที่ 24 เมษายน 2565 มีมติอนุมัติให้เพิ่มจำนวนกรรมการของบริษัทอีกจำนวน 1 ท่าน และอนุมัติแต่งตั้งนางกุลชลี นันทสุขเกษม เป็นกรรมการบริษัท โดยนางกุลชลี นันทสุขเกษม เข้าร่วมประชุมสามัญผู้ถือหุ้นประจำปี 2565 ในฐานะที่ปรึกษาทางการเงินของบริษัท

การดำรงตำแหน่งรายบุคคลของกรรมการในปี 2565

ชื่อ-สกุล	วันที่เริ่มตำแหน่ง	การดำรงตำแหน่งรายบุคคลของกรรมการ		
		(1) คณะกรรมการบริษัท	(2) คณะกรรมการตรวจสอบ	(3) คณะกรรมการบริหาร ความเสี่ยง
1. นายกำธร อุดมฤทธิรุจ	(1) 29 กันยายน 2547 (2) 29 กันยายน 2547	18 ปี 3 เดือน		
2. นายจอมทรัพย์ ไลจายะ	(1) 8 ตุลาคม 2547 (3) 9 พฤษภาคม 2561	18 ปี 2 เดือน	18 ปี 3 เดือน	4 ปี 7 เดือน
3. นายปิยะ สอนตระกูล	(1) 9 พฤษภาคม 2561 (3) 9 พฤษภาคม 2561	4 ปี 7 เดือน		4 ปี 7 เดือน
4. นางสาวไตรทิพย์ ศิวะกฤษณ์กุล	(1) 25 เมษายน 2561 (2) 25 เมษายน 2561	4 ปี 8 เดือน	4 ปี 8 เดือน	
5. นางสาวสรวิศรี ชัยเจริญพัฒน์	(1) 9 พฤษภาคม 2561 (3) 9 พฤษภาคม 2561	4 ปี 7 เดือน		4 ปี 7 เดือน
6. นางสาววนิดา มัชฌิมานนท์	(1) 14 พฤศจิกายน 2555 (2) 14 พฤศจิกายน 2555	10 ปี 1 เดือน	10 ปี 1 เดือน	
7. นางสาววรินทร์ทิพย์ ชัยสังฆะ	(1) 14 พฤษภาคม 2556	9 ปี 7 เดือน		
8. นางกุลชลี นันทสุโขเกษม ⁽¹⁾	(1) 24 เมษายน 2565	8 เดือน		

หมายเหตุ ⁽¹⁾ ที่ประชุมสามัญผู้ถือหุ้นประจำปี 2565 เมื่อวันที่ 24 เมษายน 2565 มีมติอนุมัติให้เพิ่มจำนวนกรรมการของบริษัทอีกจำนวน 1 ท่าน และอนุมัติแต่งตั้งนางกุลชลี นันทสุโขเกษม เป็นกรรมการบริษัท โดยนางกุลชลี นันทสุโขเกษม เข้าร่วมประชุมสามัญผู้ถือหุ้นประจำปี 2565 ในฐานะที่ปรึกษาทางการเงินของบริษัท

8.1.3 การกำกับดูแลบริษัทย่อยและบริษัทร่วม

คณะกรรมการบริษัทมีกลไกในการกำกับดูแลที่ทำให้สามารถควบคุมดูแลการจัดการและรับผิดชอบการดำเนินงานของบริษัทย่อย เพื่อดูแลรักษาผลประโยชน์ในเงินลงทุนของบริษัท ดังนี้

1. บริษัทมีนโยบายในการจัดส่งกรรมการและผู้บริหารเข้าเป็นกรรมการและผู้บริหารในบริษัทย่อย เพื่อติดตามการดำเนินงานโดยใกล้ชิด โดยการจัดส่งกรรมการและผู้บริหารดังกล่าวจะต้องได้รับมติเห็นชอบจากที่ประชุมคณะกรรมการบริษัท
2. บุคคลที่ได้รับแต่งตั้งให้เป็นกรรมการในบริษัทย่อย มีหน้าที่ดำเนินการเพื่อประโยชน์ที่ดีที่สุดของบริษัทย่อยนั้นๆ และบริษัทได้กำหนดให้บุคคลที่ได้รับแต่งตั้งนั้น ต้องได้รับอนุมัติจากคณะกรรมการบริษัทก่อนที่จะไปลงมติหรือใช้สิทธิออกเสียงในเรื่องสำคัญในระดับเดียวกับที่ต้องได้รับอนุมัติจากคณะกรรมการ หากเป็นการดำเนินการโดยบริษัทเอง
3. บุคคลที่ได้รับแต่งตั้งให้เป็นกรรมการในบริษัทย่อย จะต้องดูแลให้บริษัทย่อยมีข้อบังคับในเรื่องการทำรายการเกี่ยวโยงที่สอดคล้องกับบริษัท มีการจัดเก็บข้อมูลและการบันทึกบัญชีให้บริษัท สามารถตรวจสอบและรวบรวมมาจัดทำงบการเงินได้ทันกำหนดด้วย
4. บริษัทย่อยจะต้องมีการกำกับดูแลที่มีผลให้การเปิดเผยข้อมูลฐานะการเงินและผลการดำเนินงาน การทำรายการระหว่างบริษัทกับบุคคลที่เกี่ยวข้อง การได้มาหรือจำหน่ายไปซึ่งสินทรัพย์ หรือการทำรายการสำคัญอื่นใดของบริษัท ให้ครบถ้วนถูกต้อง และใช้หลักเกณฑ์ที่เกี่ยวข้องกับการเปิดเผยข้อมูลและการทำรายการในลักษณะดังกล่าวข้างต้นเช่นเดียวกับหลักเกณฑ์ของบริษัท
5. มีการกำหนดระบบการควบคุมภายในที่เหมาะสมและรัดกุมเพียงพอในบริษัทย่อยที่เป็นบริษัทที่ประกอบธุรกิจหลัก

8.1.4 การติดตามให้มีการปฏิบัติตามนโยบายและแนวปฏิบัติในการกำกับดูแลกิจการ

บริษัทให้ความสำคัญในเรื่องการกำกับดูแลกิจการที่ดี โดยกำหนดนโยบายและแนวปฏิบัติที่เกี่ยวข้องไว้ในนโยบายการกำกับดูแลกิจการของบริษัทและคู่มือจรรยาบรรณธุรกิจ พร้อมทั้งส่งเสริมให้เกิดการปฏิบัติตามอย่างแท้จริงเพื่อสร้างความเชื่อมั่นต่อผู้มีส่วนได้เสียทุกกลุ่ม

ในปี 2565 บริษัทได้มีการติดตามเพื่อให้เกิดการปฏิบัติตามการกำกับดูแลกิจการครอบคลุมในเรื่อง ดังต่อไปนี้

1) การป้องกันความขัดแย้งทางผลประโยชน์

คณะกรรมการได้กำหนดให้ผู้ที่มีส่วนเกี่ยวข้องหรือมีส่วนได้เสีย ต้องแจ้งให้บริษัททราบถึงความสัมพันธ์หรือการมีส่วนได้เสียของตนหรือบุคคลที่มีความเกี่ยวข้องในรายการที่ต้องพิจารณา และหากผู้นั้นเป็นกรรมการต้องไม่เข้าร่วมในการพิจารณา รวมถึงไม่มีอำนาจอนุมัติในรายการนั้นๆ โดยบริษัทมีมาตรการอนุมัติรายการที่อาจมีความขัดแย้งทางผลประโยชน์ของผู้ที่เกี่ยวข้อง

ในปี 2565 ที่ประชุมคณะกรรมการบริษัท ครั้งที่ 9/2565 ได้มีมติอนุมัติให้บริษัทต่ออายุสัญญาและลงนามในสัญญาเช่าสำนักงานกับบริษัท บางนาแอสเซท จำกัด โดยมีกำหนดระยะเวลาเช่า 3 ปี นับตั้งแต่วันที่ 1 ธันวาคม 2565 - วันที่ 30 พฤศจิกายน 2568 โดยรายการดังกล่าว เป็นรายการที่เกี่ยวข้องกัน ประเภทเช่าอสังหาริมทรัพย์ไม่เกิน 3 ปี การเข้าทำรายการดังกล่าว ได้ผ่านการพิจารณาจากคณะกรรมการตรวจสอบแล้วว่า มีการดำเนินงานตามเงื่อนไขทางการค้าทั่วไป มีความสมเหตุสมผล เป็นประโยชน์สูงสุดต่อบริษัทและบริษัทได้ปฏิบัติตามกระบวนการที่กำหนดและทำตามข้อบังคับได้ถูกต้องตามกฎหมายและเกณฑ์ที่เกี่ยวข้อง

2) การใช้ข้อมูลภายในเพื่อแสวงหาผลประโยชน์

ในปี 2565 ภายหลังจากที่คณะกรรมการบริษัทได้จัดทำ “คู่มือจรรยาบรรณธุรกิจ” ขึ้น เป็นลายลักษณ์อักษร และบังคับใช้ ไม่พบว่าการ กรรมการและผู้บริหารของบริษัทมีการซื้อขายหลักทรัพย์ในช่วงเวลาที่บริษัทกำหนดให้งดการซื้อขาย ทั้งนี้ คณะกรรมการบริษัทจะแจ้งการถือครองหุ้นบริษัทของตนเอง คู่สมรสและบุตรที่ไม่บรรลุนิติภาวะ ผ่านเลขานุการบริษัท โดยเลขานุการบริษัทจะรวบรวมการถือครองหุ้นของบริษัทและรายงานให้ที่ประชุมคณะกรรมการบริษัททราบ การถือครองหุ้นของคณะกรรมการบริษัทและผู้บริหารของบริษัทที่เป็นผู้บริหาร ตามนิยามตามประกาศคณะกรรมการ ก.ล.ต. กำหนด ณ วันที่ 31 ธันวาคม 2565 มีรายละเอียดดังนี้

ที่	ชื่อ-สกุล	จำนวนหุ้น	
		ณ วันที่ 31 ธันวาคม 2564	ณ วันที่ 31 ธันวาคม 2565
1.	นายกำธร อุดมฤทธิจุ คู่สมรส/บุตรที่ยังไม่บรรลุนิติภาวะ	- -	- -
2.	นายจอมทรัพย์ โลจายะ คู่สมรส/บุตรที่ยังไม่บรรลุนิติภาวะ	4,693,428,623 -	194,951,500 4,888,380,123
3.	นายปิยะ สอนตระกูล คู่สมรส/บุตรที่ยังไม่บรรลุนิติภาวะ	- -	- -
4.	นางสาวไตรทิพย์ ศิวะเกษมกุล คู่สมรส/บุตรที่ยังไม่บรรลุนิติภาวะ	- -	- -
5.	นางสาวสรสิริ ชัยเจริญพัฒน์ คู่สมรส/บุตรที่ยังไม่บรรลุนิติภาวะ	- -	- -
6.	นางสาววนิดา มัชฌิมานนท์ คู่สมรส/บุตรที่ยังไม่บรรลุนิติภาวะ	- -	- -
7.	นางสาววรินทร์ทิพย์ ชัยสังฆะ คู่สมรส/บุตรที่ยังไม่บรรลุนิติภาวะ	- -	- -

ที่	ชื่อ-สกุล	จำนวนหุ้น	
		ณ วันที่ 31 ธันวาคม 2564	ณ วันที่ 31 ธันวาคม 2565
8.	นางกุลชลี นันทสุโขเกษม	-	-
	คู่สมรส/บุตรที่ยังไม่บรรลุนิติภาวะ	-	-
9.	นางสาวรุ่งนภา จันทรโณดอง	-	-
	คู่สมรส/บุตรที่ยังไม่บรรลุนิติภาวะ	-	-
10.	นายโกวิท อัครธิมাত্র	-	-
	คู่สมรส/บุตรที่ยังไม่บรรลุนิติภาวะ	10,000	70,000
11.	นางสาวลลนันทน์ คุณวัฒน์พงศ์	-	-
	คู่สมรส/บุตรที่ยังไม่บรรลุนิติภาวะ	-	-

3) การต่อต้านทุจริตคอร์รัปชัน

บริษัทได้ทบทวนคู่มือการต่อต้านทุจริตคอร์รัปชันและแจ้งเบาะแสหรือข้อร้องเรียน และประกาศบังคับใช้ตามที่ได้เปิดเผยอยู่บนเว็บไซต์บริษัท โดยห้ามกรรมการ ผู้บริหาร พนักงานและลูกจ้างกระทำการที่เป็นการเกี่ยวข้องกับการทุจริตคอร์รัปชันในรูปแบบต่างๆ ทั้งทางตรงหรือทางอ้อม และให้มีการทบทวนคู่มือดังกล่าวเป็นประจำทุกปี เพื่อให้สอดคล้องต่อการเปลี่ยนแปลงของธุรกิจ ระเบียบ ข้อบังคับและกฎหมาย โดยบริษัทได้เข้าร่วมลงนามในประกาศเจตนารมณ์แนวร่วมต่อต้านคอร์รัปชันของภาคเอกชนไทย (Thai Private Sector Collective Action Against Corruption: CAC) ตั้งแต่วันที่ 29 มีนาคม 2553 เป็นต้นมาและอยู่ระหว่างเตรียมความพร้อมสำหรับการยื่นขอใบรับรอง

4) การแจ้งเบาะแส

บริษัทจัดให้มีช่องทางในการแจ้งเบาะแสหรือข้อร้องเรียน หากมีข้อสงสัยหรือพบเห็นการกระทำผิด/ฝ่าฝืนจรรยาบรรณธุรกิจ โดยในปี 2565 บริษัทได้สื่อสารให้แก่ กรรมการ ผู้บริหารและพนักงานได้รับทราบแนวปฏิบัติเกี่ยวกับ นโยบายการกำกับดูแลกิจการ คู่มือจรรยาบรรณธุรกิจ และคู่มือการต่อต้านทุจริตคอร์รัปชันและแจ้งเบาะแสหรือข้อร้องเรียน ซึ่งอยู่ระหว่างจัดทำแผนการนำไปปรับใช้แก่พนักงานใหม่ในวันปฐมมนิเทศพนักงานในปีถัดไป

นอกจากนี้ จากการที่บริษัทได้เปิดช่องทางในการแจ้งเบาะแสหรือข้อร้องเรียน พบว่ามีข้อร้องเรียนเรื่องการทุจริตคอร์รัปชัน 0 กรณี

8.1.5 การพิจารณาวิสัยทัศน์ พันธกิจและกลยุทธ์ของบริษัท

คณะกรรมการบริษัทมีการพิจารณาทบทวนวิสัยทัศน์และพันธกิจของบริษัทอย่างสม่ำเสมออย่างน้อยปีละ 1 ครั้ง เพื่อปรับปรุงให้สอดคล้องกับเป้าหมายและกลยุทธ์การดำเนินธุรกิจในอนาคต นอกจากนี้ คณะกรรมการบริษัทได้ติดตามดูแลการนำกลยุทธ์ไปปฏิบัติ พร้อมกับติดตามผลการดำเนินงานของฝ่ายบริหารโดยให้ฝ่ายบริหารรายงานให้คณะกรรมการทราบเป็นระยะๆ

ในปี 2565 ที่ประชุมคณะกรรมการบริษัท ครั้งที่ 2/2565 ประชุมเมื่อวันที่ 25 กุมภาพันธ์ 2565 ได้พิจารณาทบทวนวิสัยทัศน์และพันธกิจที่สอดคล้องกับเป้าหมายและกลยุทธ์การดำเนินธุรกิจของบริษัท

8.2 รายงานผลการปฏิบัติหน้าที่ของคณะกรรมการตรวจสอบ

รายงานการกำกับดูแลกิจการของ คณะกรรมการตรวจสอบ



เรียน ท่านผู้ถือหุ้น

คณะกรรมการตรวจสอบของบริษัท ประกอบด้วยกรรมการอิสระจำนวน 3 คน ซึ่งเป็นผู้ทรงคุณวุฒิและมีความรู้ ความสามารถ และประสบการณ์ด้านบัญชี การเงิน กฎหมาย การบริหารและธุรกิจพลังงาน พร้อมทั้งคุณสมบัติที่เป็นไปตามข้อกำหนดของสำนักงานคณะกรรมการกำกับหลักทรัพย์และตลาดหลักทรัพย์ และตลาดหลักทรัพย์แห่งประเทศไทย

ในปี 2565 คณะกรรมการตรวจสอบมีการประชุมทั้งสิ้น 4 ครั้ง ในการประชุมดังกล่าวคณะกรรมการตรวจสอบได้เชิญผู้บริหารด้านบัญชี และการเงินของบริษัท ผู้สอบบัญชี ผู้บริหารผู้รับผิดชอบงานตรวจสอบภายใน เข้าร่วมประชุมในวาระต่างๆ เพื่อเสนอข้อมูล รับฟังความคิดเห็นและข้อเสนอแนะที่เป็นประโยชน์ต่อการบริหารงาน ผลจากการประชุมในแต่ละครั้งได้นำเสนอต่อคณะกรรมการบริษัทเพื่อทราบทุกครั้ง ซึ่งมีรายละเอียดจำนวนครั้งที่เข้าประชุมดังนี้

ชื่อ-สกุล	ตำแหน่ง	จำนวนครั้งที่เข้าร่วมประชุม/จำนวนครั้งที่ประชุม
1. นายกำธร อุดมฤทธิจุ	ประธานคณะกรรมการตรวจสอบ	4/4
2. นางสาวไตรทิพย์ ศิวะกฤษณ์กุล	รองประธานคณะกรรมการตรวจสอบ	3/4
3. นางสาววนิดา มัชฌิมานนท์	กรรมการตรวจสอบ	4/4

โดยในปี 2565 คณะกรรมการตรวจสอบได้ปฏิบัติหน้าที่ที่สำคัญ ดังนี้

1. การสอบทานงบการเงินของบริษัท

คณะกรรมการตรวจสอบได้สอบทานงบการเงินรายไตรมาสและรายปี รายงานทางการเงินที่เกี่ยวข้อง โดยร่วมหารือกับผู้สอบบัญชีและฝ่ายจัดการ ในประเด็นที่มีสาระสำคัญ การปรับปรุงรายการทางบัญชีที่สำคัญ คณะกรรมการตรวจสอบทุกคนได้สอบถามและให้ความเห็นได้อย่างอิสระ และเห็นว่างบการเงินของบริษัทได้จัดทำตามมาตรฐานการบัญชีที่รับรองทั่วไปและถูกต้อง น่าเชื่อถือได้ โดยผู้สอบบัญชีไม่ได้แสดงความเห็นว่า งบการเงินของบริษัทมีข้อบกพร่องที่เป็นสาระสำคัญ

2. การสอบทานรายการระหว่างกัน

คณะกรรมการตรวจสอบได้สอบทานรายการระหว่างกันหรือรายการที่อาจมีความขัดแย้งทางผลประโยชน์ และมีความเห็นว่ารายการระหว่างกัน เป็นการดำเนินการตามเงื่อนไขธุรกิจการค้าปกติทั่วไป และเป็นประโยชน์ต่อการดำเนินธุรกิจของบริษัทและบริษัทย่อยของบริษัท รวมทั้งมีการเปิดเผยข้อมูลอย่างเพียงพอ

3. การพิจารณาแต่งตั้งผู้สอบบัญชีประจำปี

คณะกรรมการตรวจสอบมีหน้าที่สำคัญในการเสนอแต่งตั้ง ประเมินผลการปฏิบัติงาน เลิกจ้าง พร้อมทั้งเสนอคำตอบแทนของผู้สอบบัญชี ซึ่งคณะกรรมการตรวจสอบได้มอบหมายให้ฝ่ายบัญชี ประสานงานขอทราบอัตราค่าธรรมเนียมการสอบบัญชีประจำปี 2565 จากบริษัทผู้สอบบัญชี เพื่อพิจารณาคัดเลือกเป็นผู้สอบบัญชีประจำปี 2565 โดยคำนึงถึงความน่าเชื่อถือ ความเป็นอิสระ และผลการปฏิบัติงานของผู้สอบบัญชีในปีที่ผ่านมา เพื่อเสนอให้คณะกรรมการบริษัทพิจารณาและขออนุมัติจากที่ประชุมสามัญผู้ถือหุ้นประจำปี 2565

4. การสอบทานระบบการควบคุมภายใน

คณะกรรมการตรวจสอบได้สอบทานผลการควบคุมภายใน จากรายงานผลการตรวจสอบภายในที่ผู้ตรวจสอบภายในที่ว่าจ้างจากภายนอก ร่วมกับผู้บริหารผู้รับผิดชอบงานตรวจสอบภายในเป็นประจำ ทั้งในด้านการจัดซื้อจัดจ้าง การจัดทำงบประมาณเพื่อวางแผนและควบคุม การดูแลทรัพย์สินของโครงการ รวมถึงการประเมินความเสี่ยงของระบบควบคุมภายในตามแบบประเมินของสำนักงานคณะกรรมการกำกับหลักทรัพย์และตลาดหลักทรัพย์ ซึ่งไม่เป็นประเด็นหรือข้อบกพร่องสำคัญที่อาจส่งผลกระทบต่อการดำเนินธุรกิจหลักของบริษัท ทำให้เชื่อมั่นใจได้อย่างสมเหตุสมผลว่า บริษัทมีระบบการควบคุมภายในที่เพียงพอและเหมาะสมต่อการดำเนินธุรกิจ สามารถสนับสนุนการดำเนินงานของบริษัทให้บรรลุวัตถุประสงค์และเป้าหมายที่กำหนดไว้

5. การพิจารณาการเข้าทำรายการเกี่ยวโยงกัน

คณะกรรมการตรวจสอบได้ให้ความสำคัญในการพิจารณาการเข้าทำรายการเกี่ยวโยงของบริษัท ให้เป็นไปตามกฎหมายและข้อบังคับของตลาดหลักทรัพย์แห่งประเทศไทย โดยการเข้าทำรายการที่เกิดขึ้นคณะกรรมการตรวจสอบเห็นว่าเป็นรายการที่มีการดำเนินงานตามเงื่อนไขทางการค้าทั่วไป มีความสมเหตุสมผล เป็นประโยชน์สูงสุดต่อบริษัทและไม่เอื้อประโยชน์ต่อฝ่ายใดฝ่ายหนึ่ง และมีการเปิดเผยรายการเกี่ยวโยงกันดังกล่าว โดยได้ปฏิบัติตามกระบวนการที่กำหนดและทำตามข้อบังคับได้ถูกต้องตามกฎหมายและเกณฑ์ที่เกี่ยวข้อง

6. การสอบทานการกำกับดูแลการปฏิบัติงาน

คณะกรรมการตรวจสอบได้สอบทานการปฏิบัติงานตามกฎหมายและกฎระเบียบที่เกี่ยวข้อง ได้อย่างครบถ้วนถูกต้อง เป็นไปตามหลักการกำกับดูแลกิจการที่ดี

อนึ่ง คณะกรรมการตรวจสอบ ได้ปฏิบัติหน้าที่ในปี 2565 ตามขอบเขตอำนาจหน้าที่ความรับผิดชอบที่ได้รับมอบหมายด้วยความรอบคอบ อย่างเป็นอิสระและแสดงความเห็นอย่างตรงไปตรงมา เพื่อประโยชน์สูงสุดของบริษัท โดยไม่มีข้อจำกัดในการได้รับข้อมูลทรัพยากร และความร่วมมือจากบริษัท โดยมีความเห็นว่า บริษัทได้จัดทำงบการเงินอย่างถูกต้องในสาระสำคัญตามหลักการบัญชีที่รองรับทั่วไป มีการเปิดเผยข้อมูลรายการระหว่างกันหรือรายการที่อาจก่อให้เกิดความขัดแย้งทางผลประโยชน์อย่างเพียงพอ มีระบบการควบคุมภายในที่เหมาะสมกับสภาพของธุรกิจ มีการเข้าทำรายการเกี่ยวโยงกันและเปิดเผยข้อมูลอย่างเพียงพอ มีการปฏิบัติตามกฎหมายข้อกำหนดของตลาดหลักทรัพย์ฯ และกฎหมายที่เกี่ยวข้องอย่างถูกต้อง

(นายกำร ร อุดมฤทธิง)
ประธานคณะกรรมการตรวจสอบ

8.3 รายงานผลการปฏิบัติหน้าที่ของคณะกรรมการชด้อยอื่น

8.3.1 รายงานผลการปฏิบัติหน้าที่ของคณะกรรมการบริหารความเสี่ยง

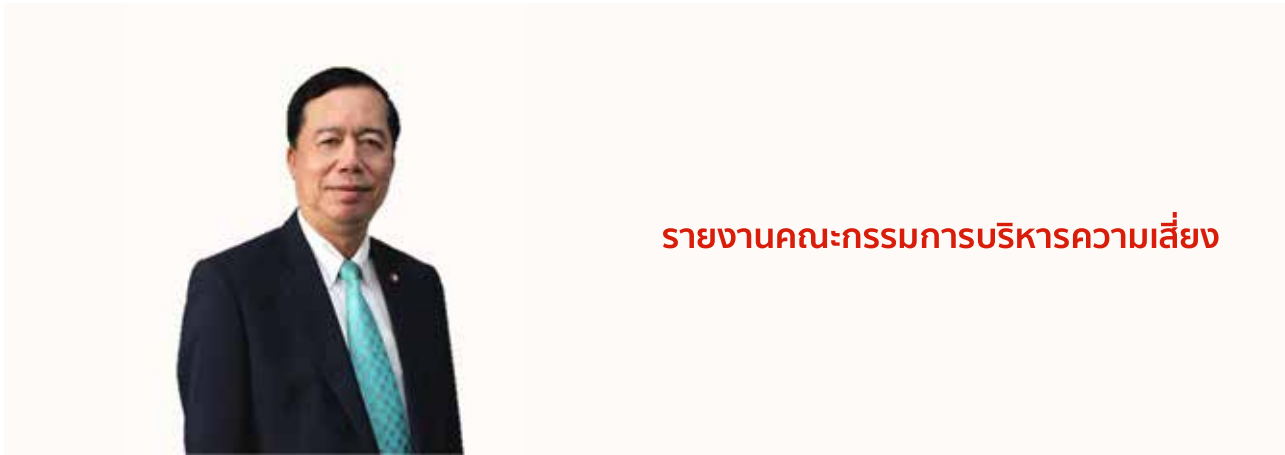

เรียน ท่านผู้ถือหุ้น

คณะกรรมการบริษัทได้แต่งตั้งคณะกรรมการบริหารความเสี่ยงขึ้น เพื่อทำหน้าที่ช่วยคณะกรรมการบริษัทในการดูแลกระบวนการบริหารความเสี่ยงโดยรวมให้อยู่ในระดับที่เหมาะสม ดำเนินการเพื่อให้มั่นใจว่าบริษัทมีการบริหารความเสี่ยงที่มีประสิทธิผลและประสิทธิภาพในการครอบคลุมความเสี่ยงทั้งหมด ให้ครอบคลุมความเสี่ยงอย่างน้อย (1) ความเสี่ยงทางการเงิน (2) ความเสี่ยงด้านการดำเนินงาน (3) ความเสี่ยงด้านธุรกิจ (4) ความเสี่ยงจากเหตุการณ์ภายนอก และรายงานผลดังกล่าวให้คณะกรรมการตรวจสอบพร้อมกับคณะกรรมการบริษัททราบ โดยคณะกรรมการบริหารความเสี่ยงมีจำนวน 3 คน ประกอบด้วยกรรมการที่ไม่เป็นผู้บริหารหรือกรรมการอิสระ 2 คนและกรรมการที่เป็นผู้บริหาร 1 คน

ในปี 2565 คณะกรรมการบริหารความเสี่ยงยังคงให้ความสำคัญต่อการกำกับดูแลการบริหารความเสี่ยงอย่างต่อเนื่อง เพื่อดำเนินงานของบริษัทเป็นไปอย่างมีประสิทธิภาพ ผ่านการจัดประชุมทั้งสิ้น 8 ครั้ง โดยในการประชุมดังกล่าวได้เชิญฝ่ายบริหารของบริษัท เข้าร่วมประชุมในวาระต่างๆ เพื่อเสนอข้อมูล รับฟังความคิดเห็นและขอเสนอแนะที่เป็นประโยชน์ต่อการบริหารงาน ผลจากการประชุมในแต่ละครั้งได้นำเสนอต่อคณะกรรมการบริษัทเพื่อทราบทุกครั้ง ซึ่งมีรายละเอียดจำนวนครั้งที่เข้าประชุมดังนี้

ชื่อ-สกุล	ตำแหน่ง	จำนวนครั้งที่เข้าร่วมประชุม/จำนวนครั้งที่ประชุม
1. นายปิยะ สอนตระกูล	ประธานคณะกรรมการบริหารความเสี่ยง	8/8
2. นางสาวสรสิริ ชัยเจริญพัฒน์	รองประธานคณะกรรมการบริหารความเสี่ยง	7/8
3. นายจอมทรัพย์ ไลจายะ	กรรมการบริหารความเสี่ยง	8/8

โดยในปี 2565 คณะกรรมการบริหารความเสี่ยงได้ปฏิบัติหน้าที่ที่สำคัญ ดังนี้

1. กำกับดูแล พิจารณาความเสี่ยงการเข้าทำรายการได้มาหรือจำหน่ายไปซึ่งสินทรัพย์ของบริษัท

เนื่องจากการดำเนินธุรกิจของบริษัทส่วนใหญ่เป็นการถือหุ้นในบริษัทย่อย และ/หรือบริษัทร่วม ที่ประกอบธุรกิจผลิตและจัดจำหน่ายกระแสไฟฟ้าจากพลังงานทดแทน คณะกรรมการบริหารความเสี่ยงได้กำหนดให้มีแผนการบริหารจัดการความเสี่ยงในด้านต่างๆ ที่สอดคล้องกับการจัดทำกลยุทธ์ของบริษัท เสนอขอความเห็นชอบจากคณะกรรมการบริหารความเสี่ยง ก่อนนำเสนอคณะกรรมการบริษัทพิจารณาอนุมัติ เพื่อเป็นการสร้างความมั่นใจได้ว่าการเข้าทำรายการดังกล่าวนั้น ได้มีการประเมินความเสี่ยงที่อาจเกิดขึ้นครบทุกมิติและมีการบริหารจัดการความเสี่ยงที่เหมาะสม เพื่อให้เกิดการควบคุมความเสี่ยงให้อยู่ในระดับที่ยอมรับได้ และสามารถดำเนินงานได้อย่างเหมาะสม

2. ให้ข้อเสนอแนะต่อการลงทุนใหม่ของบริษัท

คณะกรรมการบริหารความเสี่ยงให้ความสำคัญต่อการรองรับการขยายการลงทุนใหม่ของบริษัททั้งในประเทศและต่างประเทศ โดยได้กำหนดการเข้าลงทุนใหม่ของบริษัทให้มีแผนบริหารจัดการความเสี่ยงในด้านต่างๆ เสนอขอความเห็นชอบจากคณะกรรมการบริหารความเสี่ยง ก่อนนำเสนอคณะกรรมการบริษัทพิจารณาอนุมัติ เพื่อเป็นการสร้างความมั่นใจได้ว่าการลงทุนใหม่นั้น มีการบริหารจัดการความเสี่ยงที่เหมาะสมและมีโอกาสบรรลุตามเป้าหมายที่กำหนดไว้ โดยในปี 2565 คณะกรรมการบริหารความเสี่ยง ได้มีข้อเสนอแนะและข้อสังเกตต่อประเด็นความเสี่ยงในการลงทุนใหม่ เพื่อประโยชน์สูงสุดต่อบริษัท

3. ติดตามการดำเนินงาน การลงทุนในโครงการต่างๆ ให้เป็นไปตามแนวทางที่ได้รับอนุมัติจากคณะกรรมการบริษัท

4. ทบทวนคู่มือมาตรการต่อต้านการทุจริตคอร์รัปชันและการแจ้งเบาะแสหรือข้อร้องเรียน

คณะกรรมการบริหารความเสี่ยงเห็น มีความมุ่งมั่นที่จะดำเนินการให้บริษัทมีการกำกับดูแลและบริหารความเสี่ยงในระดับที่เหมาะสม และสอดคล้องกับสภาพแวดล้อมที่เปลี่ยนแปลงไป โดยจากการดำเนินการดังกล่าวทำให้มั่นใจได้ว่า บริษัทดำเนินงานได้อย่างมีประสิทธิภาพและบรรลุตามเป้าหมายของบริษัท

(นายปิยะ สอนตระกูล)
ประธานคณะกรรมการบริหารความเสี่ยง



9. การควบคุมภายในและรายการระหว่างกัน

9.1 การควบคุมภายใน

บริษัทให้ความสำคัญต่อการควบคุมภายในที่ดี และเป็นไปตามหลักการกำกับดูแลกิจการที่ดี กล่าวคือ การมีระบบปฏิบัติงานที่โปร่งใส ยุติธรรม เชื่อถือได้ และมีการถ่วงดุลอำนาจซึ่งสามารถตรวจสอบได้ จะนำไปสู่ประโยชน์สูงสุดของผู้มีส่วนได้เสีย โดยคณะกรรมการบริษัทได้แต่งตั้งคณะกรรมการตรวจสอบจำนวน 3 คน เพื่อทำหน้าที่สอบทานให้บริษัท มีระบบควบคุมภายใน และการตรวจสอบภายในที่เหมาะสมเพียงพอ และมีประสิทธิภาพ รวมถึงสอบทานเพื่อให้มั่นใจว่าบริษัทปฏิบัติตามกฎหมายว่าด้วยหลักทรัพย์และตลาดหลักทรัพย์ ข้อกำหนด รวมถึงกฎหมายอื่นที่บังคับใช้ในการดำเนินธุรกิจบริษัท

9.1.1 ความเพียงพอและความเหมาะสมของระบบการควบคุมภายในของบริษัท

ในการประชุมคณะกรรมการบริษัท ครั้งที่ 1/2566 เมื่อวันที่ 27 กุมภาพันธ์ 2566 มีกรรมการตรวจสอบ 3 คน เข้าร่วมประชุม คณะกรรมการบริษัทได้ประเมินความเพียงพอของระบบการควบคุมภายในของบริษัทประจำปี 2565 โดยพิจารณาข้อมูลและการซักถาม ข้อมูลจากฝ่ายบริหาร และอ้างอิงข้อมูลรายงานการประเมินความเพียงพอของระบบควบคุมภายในตามแบบประเมิน ของสำนักงานคณะกรรมการกำกับหลักทรัพย์และตลาดหลักทรัพย์ แบบประเมินนี้เป็นเครื่องมือเพื่อให้เกิดความมั่นใจว่า บริษัทมีระบบควบคุมภายในที่เหมาะสม และเพียงพอในการดูแลการดำเนินงานให้เป็นไปตามเป้าหมาย วัตถุประสงค์ ข้อกำหนดที่เกี่ยวข้องได้อย่างมีประสิทธิภาพ ทั้งนี้ สามารถสรุปสาระสำคัญแยกตามองค์ประกอบการควบคุมภายในทั้ง 5 ด้าน ดังนี้

ส่วนที่ 1 การควบคุมภายในองค์กร

1. บริษัทแสดงถึงความยึดมั่นในคุณค่าของความซื่อตรงและจริยธรรม
2. คณะกรรมการมีความเป็นอิสระจากฝ่ายบริหารและทำหน้าที่กำกับดูแลและพัฒนาการดำเนินการด้านการควบคุมภายใน
3. ฝ่ายบริหารได้จัดให้มีโครงสร้างสายการรายงาน การกำหนดอำนาจในการสั่งการและความรับผิดชอบที่เหมาะสมเพื่อให้บริษัทบรรลุวัตถุประสงค์ ภายใต้การกำกับดูแลของคณะกรรมการ
4. บริษัทแสดงถึงความมุ่งมั่นในการมุ่งใจ พัฒนาและรักษาบุคลากรที่มีความรู้ความสามารถ
5. บริษัทกำหนดให้บุคลากรมีหน้าที่และความรับผิดชอบในการควบคุมภายใน เพื่อให้บรรลุตามวัตถุประสงค์ของบริษัท

ส่วนที่ 2 การประเมินความเสี่ยง

1. บริษัทกำหนดวัตถุประสงค์ไว้อย่างชัดเจนเพียงพอ เพื่อให้สามารถระบุและประเมินความเสี่ยงต่าง ๆ ที่เกี่ยวข้องกับการบรรลุวัตถุประสงค์ของบริษัท
2. บริษัทระบุและวิเคราะห์ความเสี่ยงทุกประเภทที่อาจกระทบต่อการบรรลุวัตถุประสงค์ไว้อย่างครอบคลุมทั่วทั้งองค์กร
3. บริษัทได้พิจารณาถึงโอกาสที่จะเกิดการทุจริต ในการประเมินความเสี่ยงที่จะบรรลุวัตถุประสงค์ของบริษัท
4. บริษัทสามารถระบุและประเมินความเปลี่ยนแปลงที่อาจมีผลกระทบต่อระบบการควบคุมภายใน

ส่วนที่ 3 การควบคุมการปฏิบัติงาน

1. บริษัทมีมาตรการควบคุมที่ช่วยลดความเสี่ยงที่จะไม่บรรลุวัตถุประสงค์ขององค์กร ให้อยู่ในระดับที่ยอมรับได้
2. บริษัทเลือกและพัฒนากิจกรรมการควบคุมทั่วไปด้วยระบบเทคโนโลยี เพื่อช่วยสนับสนุนการบรรลุวัตถุประสงค์
3. บริษัทจัดให้มีกิจกรรมการควบคุมผ่านทางนโยบาย ซึ่งได้กำหนดสิ่งที่คาดหวังและขั้นตอนการปฏิบัติ เพื่อให้นโยบายที่กำหนดไว้นั้นสามารถนำไปสู่การปฏิบัติได้

ส่วนที่ 4 ระบบสารสนเทศและการสื่อสารข้อมูล

1. ข้อมูลที่เกี่ยวข้องและมีคุณภาพ เพื่อสนับสนุนให้การควบคุมภายในสามารถดำเนินไปได้ตามที่กำหนดไว้
2. บริษัทสื่อสารข้อมูลภายใน ซึ่งรวมถึงวัตถุประสงค์และความรับผิดชอบต่อการควบคุมภายในที่จำเป็นต่อการสนับสนุนให้การควบคุมภายในสามารถดำเนินไปได้ตามที่วางไว้
3. บริษัทได้สื่อสารกับหน่วยงานภายนอก เกี่ยวกับประเด็นที่อาจมีผลกระทบต่อระบบการควบคุมภายใน

ส่วนที่ 5 ระบบการติดตาม (Monitoring Activities)

1. บริษัทติดตามและประเมินผลการควบคุมภายใน เพื่อให้มั่นใจได้ว่าการควบคุมภายในยังดำเนินไปอย่างครบถ้วน เหมาะสม
2. บริษัทประเมินและสื่อสารข้อบกพร่องของการควบคุมภายใน อย่างทันเวลาต่อบุคคลที่รับผิดชอบ ซึ่งรวมถึงผู้บริหารระดับสูง และคณะกรรมการตามความเหมาะสม

จากการประเมินระบบการควบคุมภายในดังกล่าว คณะกรรมการบริษัทเห็นว่า บริษัทมีระบบควบคุมภายในที่เพียงพอและเหมาะสม โดยบริษัทได้จัดให้มีทรัพยากรอย่างเพียงพอที่จะดำเนินงานตามวัตถุประสงค์ที่กำหนดไว้ รวมทั้ง มีระบบการควบคุมภายในเพื่อกำกับการดูแลการดำเนินงานของบริษัทย่อย ให้เป็นไปอย่างเหมาะสมกับธุรกิจของบริษัท

9.1.2 ข้อบกพร่องเกี่ยวกับระบบควบคุมภายใน

ในปีที่ผ่านมาพบว่าบริษัทได้ปฏิบัติตามระบบควบคุมภายในและไม่พบความเสี่ยง หรือผลกระทบที่เป็นประเด็นอย่างมีสาระสำคัญ

9.1.3 ความเห็นของคณะกรรมการตรวจสอบกรณีมีความเห็นต่างจากคณะกรรมการบริษัท

คณะกรรมการตรวจสอบไม่มีความเห็นต่างจากความเห็นของคณะกรรมการบริษัท

9.1.4 ความเห็นของคณะกรรมการตรวจสอบเกี่ยวกับหัวหน้างานตรวจสอบภายใน

บริษัทได้แต่งตั้งให้บริษัท ไอเอ ซิกเนเจอร์ จำกัด ให้ปฏิบัติหน้าที่เป็นผู้ตรวจสอบภายในของบริษัทตั้งแต่วันที่ 4 พฤศจิกายน 2559 เป็นต้นไป โดยบริษัทได้พิจารณาแล้วพบว่า บริษัท ไอเอ ซิกเนเจอร์ จำกัด มีคุณสมบัติและความเหมาะสมเพียงพอกับการปฏิบัติหน้าที่ และมีประสบการณ์ในการตรวจสอบภายในพอสมควร

นอกจากนี้ บริษัทยังได้มอบหมายให้นางสาวรุ่งนภา จันทรเดณดวง เป็นผู้บริหารผู้รับผิดชอบงานตรวจสอบภายใน ดำเนินการติดตามและแก้ไขตามคำแนะนำของทางบริษัท ไอเอ ซิกเนเจอร์ จำกัด โดยบริษัท ไอเอ ซิกเนเจอร์ จำกัด ได้รายงานผลสรุปการดำเนินการตรวจสอบภายในต่อคณะกรรมการตรวจสอบโดยตรง

ทั้งนี้ การพิจารณาและอนุมัติ แต่งตั้ง ถอดถอน โยกย้ายผู้ดำรงตำแหน่งหัวหน้าหน่วยงานตรวจสอบภายในของบริษัทจะต้องผ่านการอนุมัติจากคณะกรรมการตรวจสอบ โดยคุณสมบัติของหัวหน้างานตรวจสอบภายในปรากฏในเอกสารแนบ 3

9.2 รายการระหว่างกัน

9.2.1 บุคคลที่อาจมีความขัดแย้งและลักษณะความสัมพันธ์ รายการระหว่างกันของบริษัทและบริษัทย่อยกับบุคคลที่อาจมีความขัดแย้งทางผลประโยชน์

สรุปลักษณะความสัมพันธ์ระหว่างบริษัทที่มีการทำรายการที่อาจมีความขัดแย้งและรายการระหว่างกัน ดังนี้

บุคคลที่อาจมีความขัดแย้ง/ ความสัมพันธ์	ลักษณะรายการ	มูลค่ารายการ (ล้านบาท)			ความจำเป็นและสมเหตุสมผล
		2563	2564	2565	
บริษัท ซูเปอร์ เอนเนอร์ยี กรุ๊ป จำกัด • บริษัทย่อยทางตรงถือหุ้นโดยบริษัท 100%	เงินให้กู้ยืมระยะสั้น	5,734.18	5,929.65	5,330.23	เงินให้กู้ยืมระยะสั้นแก่บริษัทย่อยเพื่อใช้ในการดำเนินกิจการและการลงทุนในโครงการผลิตและจำหน่ายไฟฟ้าโดยไม่มีการทำสัญญาเงินกู้ยืมมีการคิดดอกเบี้ยระหว่างกันและไม่มีหลักประกันซึ่งรายการดังกล่าวคณะกรรมการตรวจสอบได้พิจารณาแล้วเห็นว่ามีความสมเหตุสมผล

บุคคลที่อาจมีความขัดแย้ง/ ความสัมพันธ์	ลักษณะรายการ	มูลค่ารายการ (ล้านบาท)			ความจำเป็นและสมเหตุสมผล
		2563	2564	2565	
บริษัท ซุปเปอร์ วอเตอร์ จำกัด • บริษัทย่อยทางตรงถือหุ้นโดยบริษัท 100%	เงินให้กู้ยืมระยะสั้น	751.28	876.91	769.30	เงินให้กู้ยืมระยะสั้นแก่บริษัทย่อยเพื่อใช้ในการดำเนินงานและการลงทุนในโครงการผลิตและจำหน่ายน้ำโดยไม่มีการทำสัญญาเงินกู้ยืม มีการคิดดอกเบี้ยระหว่างกันและไม่มีหลักประกันซึ่งรายการดังกล่าวคณะกรรมการตรวจสอบได้พิจารณาแล้วเห็นว่ามีความสมเหตุสมผล
	ลูกหนี้อื่น	0.16	-	-	
	รายได้ค่าเช่าสำนักงาน	1.86	1.86	1.86	เป็นสัญญาเช่าพื้นที่สำนักงาน จำนวน 300 ตรม. อายุ 1 ปี เริ่มตั้งแต่วันที่ 1 เมษายน 2564 ถึงวันที่ 31 มีนาคม 2565 และต่ออายุสัญญาอีก 1 ปี เริ่มตั้งแต่วันที่ 1 เมษายน 2565 ถึงวันที่ 31 มีนาคม 2566 อัตราค่าเช่าเดือนละ 105,000 บาท ค่าส่วนกลางในอัตรา 35,000 บาท ค่าเช่าอุปกรณ์ในอัตราเหมา จำนวน 15,000 บาท
บริษัท ซุปเปอร์ สปีด คอนสตรัคชั่น จำกัด • บริษัทย่อยทางอ้อมถือหุ้นโดยบริษัท 100%	เงินให้กู้ยืมระยะสั้น	112.54	112.54	112.54	เงินให้กู้ยืมระยะสั้นแก่บริษัทย่อยเพื่อใช้ในการดำเนินงานและการลงทุนในโครงการผลิตและจำหน่ายน้ำโดยไม่มีการทำสัญญาเงินกู้ยืม มีการคิดดอกเบี้ยระหว่างกันและไม่มีหลักประกันซึ่งรายการดังกล่าวคณะกรรมการตรวจสอบได้พิจารณาแล้วเห็นว่ามีความสมเหตุสมผล
บริษัท กิจการร่วมค้า ไทยพานิชนาวา ก่อสร้าง และ แห่ลงน้ำไทย จำกัด • บริษัทย่อยทางอ้อมถือหุ้นโดยบริษัท 100%	เงินให้กู้ยืมระยะสั้น	239.17	239.17	233.17	เงินให้กู้ยืมระยะสั้นแก่บริษัทย่อยเพื่อใช้ในการดำเนินงานและการลงทุนในโครงการผลิตและจำหน่ายน้ำโดยไม่มีการทำสัญญาเงินกู้ยืม มีการคิดดอกเบี้ยระหว่างกันและไม่มีหลักประกันซึ่งรายการดังกล่าวคณะกรรมการตรวจสอบได้พิจารณาแล้วเห็นว่ามีความสมเหตุสมผล
SUPER ENERGY GROUP (HONG KONG) CO., LTD. • บริษัทย่อยทางอ้อมถือหุ้นโดยบริษัท 100%	เงินให้กู้ยืมระยะสั้น	370.74	287.56	-	เงินให้กู้ยืมระยะสั้นแก่บริษัทย่อยเพื่อใช้ในการดำเนินงานและการลงทุนในโครงการผลิตและจำหน่ายไฟฟ้าโดยมีการทำสัญญาเงินกู้ยืม มีการคิดดอกเบี้ยระหว่างกันและไม่มีหลักประกันซึ่งรายการดังกล่าวคณะกรรมการตรวจสอบได้พิจารณาแล้วเห็นว่ามีความสมเหตุสมผลแล้ว
NAM VIET PHAN LAM COMPANY LIMITED • บริษัทย่อยทางอ้อมถือหุ้นโดยบริษัท 100%	เงินให้กู้ยืมระยะสั้น	868.79	773.57	780.63	เงินให้กู้ยืมระยะสั้นแก่บริษัทย่อยเพื่อใช้ในการดำเนินงานและการลงทุนในโครงการผลิตและจำหน่ายไฟฟ้าโดยมีการทำสัญญาเงินกู้ยืม มีการคิดดอกเบี้ยระหว่างกันและไม่มีหลักประกันซึ่งรายการดังกล่าวคณะกรรมการตรวจสอบได้พิจารณาแล้วเห็นว่ามีความสมเหตุสมผล

บุคคลที่อาจมีความขัดแย้ง/ ความสัมพันธ์	ลักษณะรายการ	มูลค่ารายการ (ล้านบาท)			ความจำเป็นและสมเหตุสมผล
		2563	2564	2565	
EVERICH BINH THUAN ENERGY COMPANY LIMITED • บริษัทย่อยทางอ้อมถือหุ้นโดยบริษัท 100%	เงินให้กู้ยืมระยะสั้น	1,213.45	1,151.15	1,167.80	เงินให้กู้ยืมระยะสั้นแก่บริษัทย่อยเพื่อใช้ในการดำเนินงานและการลงทุนในโครงการผลิตและจำหน่ายไฟฟ้าโดยมีการทำสัญญาเงินกู้ยืมมีการคิดดอกเบี้ยระหว่างกันและไม่มีหลักประกัน ซึ่งรายการดังกล่าวคณะกรรมการตรวจสอบได้พิจารณาแล้วเห็นว่ามีสมเหตุสมผล
VAN GIAO SOLAR POWER PLANT JOINT STOCK COMPANY • บริษัทย่อยทางอ้อมถือหุ้นโดยบริษัท 100%	เงินให้กู้ยืมระยะสั้น	1,227.16	1,508.14	-	เงินให้กู้ยืมระยะสั้นแก่บริษัทย่อยเพื่อใช้ในการดำเนินงานและการลงทุนในโครงการผลิตและจำหน่ายไฟฟ้าโดยมีการทำสัญญาเงินกู้ยืมมีการคิดดอกเบี้ยระหว่างกันและไม่มีหลักประกัน ซึ่งรายการดังกล่าวคณะกรรมการตรวจสอบได้พิจารณาแล้วเห็นว่ามีสมเหตุสมผล
VAN GIAO SOLARENERGY PLANT JOINT STOCK COMPANY • บริษัทย่อยทางอ้อมถือหุ้นโดยบริษัท 100%	เงินให้กู้ยืมระยะสั้น	1,250.71	1,562.81	-	เงินให้กู้ยืมระยะสั้นแก่บริษัทย่อยเพื่อใช้ในการดำเนินงานและการลงทุนในโครงการผลิตและจำหน่ายไฟฟ้าโดยมีการทำสัญญาเงินกู้ยืมมีการคิดดอกเบี้ยระหว่างกันและไม่มีหลักประกัน ซึ่งรายการดังกล่าวคณะกรรมการตรวจสอบได้พิจารณาแล้วเห็นว่ามีสมเหตุสมผล
SINENERGY NINH THUAN POWER LIMITED LIABILITY COMPANY • บริษัทย่อยทางอ้อมถือหุ้นโดยบริษัท 100%	เงินให้กู้ยืมระยะสั้น	1,146.32	1,324.76	0.00	เงินให้กู้ยืมระยะสั้นแก่บริษัทย่อยเพื่อใช้ในการดำเนินงานและการลงทุนในโครงการผลิตและจำหน่ายไฟฟ้าโดยมีการทำสัญญาเงินกู้ยืมมีการคิดดอกเบี้ยระหว่างกันและไม่มีหลักประกัน ซึ่งรายการดังกล่าวคณะกรรมการตรวจสอบได้พิจารณาแล้วเห็นว่ามีสมเหตุสมผล
SSE VIETNAM 1 JOINT STOCK COMPANY • บริษัทย่อยทางอ้อมถือหุ้นโดยบริษัท 100%	เงินให้กู้ยืมระยะสั้น	72.91	-	-	เงินให้กู้ยืมระยะสั้นแก่บริษัทย่อยเพื่อใช้ในการดำเนินงานและการลงทุนในโครงการผลิตและจำหน่ายไฟฟ้าโดยมีการทำสัญญาเงินกู้ยืมมีการคิดดอกเบี้ยระหว่างกันและไม่มีหลักประกัน ซึ่งรายการดังกล่าวคณะกรรมการตรวจสอบได้พิจารณาแล้วเห็นว่ามีสมเหตุสมผล
SSE LN 2 JOINT STOCK COMPANY • บริษัทย่อยทางอ้อมถือหุ้นโดยบริษัท 100%	เงินให้กู้ยืมระยะสั้น	54.66	-	-	เงินให้กู้ยืมระยะสั้นแก่บริษัทย่อยเพื่อใช้ในการดำเนินงานและการลงทุนในโครงการผลิตและจำหน่ายไฟฟ้าโดยมีการทำสัญญาเงินกู้ยืมมีการคิดดอกเบี้ยระหว่างกันและไม่มีหลักประกัน ซึ่งรายการดังกล่าวคณะกรรมการตรวจสอบได้พิจารณาแล้วเห็นว่ามีสมเหตุสมผล

บุคคลที่อาจมีความขัดแย้ง/ ความสัมพันธ์	ลักษณะรายการ	มูลค่ารายการ (ล้านบาท)			ความจำเป็นและสมเหตุสมผล
		2563	2564	2565	
SSE BP 3 JOINT STOCK COMPANY • บริษัทย่อยทางอ้อมถือหุ้นโดยบริษัท 100%	เงินให้กู้ยืมระยะสั้น	36.53	-	-	เงินให้กู้ยืมระยะสั้นแก่บริษัทย่อยเพื่อใช้ในการดำเนินงานและการลงทุนในโครงการผลิตและจำหน่ายไฟฟ้าโดยมีการทำสัญญาเงินกู้ยืมมีการคิดดอกเบี้ยระหว่างกันและไม่มีหลักประกันซึ่งรายการดังกล่าวคณะกรรมการตรวจสอบได้พิจารณาแล้วเห็นว่ามีสมเหตุสมผล
LOC NINH ENERGY JOINT STOCK COMPANY • บริษัทย่อยทางอ้อมถือหุ้นโดยบริษัท 99.99%	เงินให้กู้ยืมระยะสั้น	-	3,742.92	4,122.36	เงินให้กู้ยืมระยะสั้นแก่บริษัทย่อยเพื่อใช้ในการดำเนินงานและการลงทุนในโครงการผลิตและจำหน่ายไฟฟ้าโดยมีการทำสัญญาเงินกู้ยืมมีการคิดดอกเบี้ยระหว่างกันและไม่มีหลักประกันซึ่งรายการดังกล่าวคณะกรรมการตรวจสอบได้พิจารณาแล้วเห็นว่ามีสมเหตุสมผล
LOC NINH 2 ENERGY JOINT STOCK COMPANY • บริษัทย่อยทางอ้อมถือหุ้นโดยบริษัท 99.99%	เงินให้กู้ยืมระยะสั้น	-	3,321.38	3,672.39	เงินให้กู้ยืมระยะสั้นแก่บริษัทย่อยเพื่อใช้ในการดำเนินงานและการลงทุนในโครงการผลิตและจำหน่ายไฟฟ้าโดยมีการทำสัญญาเงินกู้ยืมมีการคิดดอกเบี้ยระหว่างกันและไม่มีหลักประกันซึ่งรายการดังกล่าวคณะกรรมการตรวจสอบได้พิจารณาแล้วเห็นว่ามีสมเหตุสมผล
LOC NINH 3 ENERGY JOINT STOCK COMPANY • บริษัทย่อยทางอ้อมถือหุ้นโดยบริษัท 99.99%	เงินให้กู้ยืมระยะสั้น	-	2,532.53	2,804.60	เงินให้กู้ยืมระยะสั้นแก่บริษัทย่อยเพื่อใช้ในการดำเนินงานและการลงทุนในโครงการผลิตและจำหน่ายไฟฟ้าโดยมีการทำสัญญาเงินกู้ยืมมีการคิดดอกเบี้ยระหว่างกันและไม่มีหลักประกันซึ่งรายการดังกล่าวคณะกรรมการตรวจสอบได้พิจารณาแล้วเห็นว่ามีสมเหตุสมผล
บริษัท ชูปเปอร์ เอิร์ธ เอนเนอร์ยี 9 จำกัด • บริษัทย่อยทางตรงถือหุ้นโดยบริษัท 100%	เงินให้กู้ยืมระยะสั้น	-	-	7.00	เงินให้กู้ยืมระยะสั้นแก่บริษัทย่อยเพื่อใช้ในการดำเนินงานและการลงทุนในโครงการผลิตและจำหน่ายไฟฟ้าโดยมีการทำสัญญาเงินกู้ยืมมีการคิดดอกเบี้ยระหว่างกันและไม่มีหลักประกันซึ่งรายการดังกล่าวคณะกรรมการตรวจสอบได้พิจารณาแล้วเห็นว่ามีสมเหตุสมผล
บริษัท ชูปเปอร์ โซลาร์ ไฮบริด จำกัด • บริษัทย่อยทางอ้อมถือหุ้นโดยบริษัท 100%	เงินให้กู้ยืมระยะสั้น	-	-	802.06	เงินให้กู้ยืมระยะสั้นแก่บริษัทย่อยเพื่อใช้ในการดำเนินงานและการลงทุนในโครงการผลิตและจำหน่ายไฟฟ้าโดยมีการทำสัญญาเงินกู้ยืมมีการคิดดอกเบี้ยระหว่างกันและไม่มีหลักประกันซึ่งรายการดังกล่าวคณะกรรมการตรวจสอบได้พิจารณาแล้วเห็นว่ามีสมเหตุสมผล

บุคคลที่อาจมีความขัดแย้ง/ ความสัมพันธ์	ลักษณะรายการ	มูลค่ารายการ (ล้านบาท)			ความจำเป็นและสมเหตุสมผล
		2563	2564	2565	
บริษัท ซุปเปอร์ สกาย เอนเนอร์ยี จำกัด • บริษัทย่อยทางตรงถือหุ้นโดยบริษัท 95%	เงินให้กู้ยืมระยะสั้น	-	-	4.75	เงินให้กู้ยืมระยะสั้นแก่บริษัทย่อยเพื่อใช้ในการดำเนินงานและการลงทุนในโครงการผลิตและจำหน่ายไฟฟ้าโดยมีการทำสัญญาเงินกู้ยืมมีการคิดดอกเบี้ยระหว่างกันและไม่มีหลักประกัน ซึ่งรายการดังกล่าวคณะกรรมการตรวจสอบได้พิจารณาแล้วเห็นว่ามีสมเหตุสมผล
บริษัท โคกปี่ฆ้อง โซลาร์ เอนเนอร์ยี จำกัด • บริษัทย่อยทางตรงถือหุ้นโดยบริษัท 100%	เงินให้กู้ยืมระยะสั้น	-	-	9.35	เงินให้กู้ยืมระยะสั้นแก่บริษัทย่อยเพื่อใช้ในการดำเนินงานและการลงทุนในโครงการผลิตและจำหน่ายไฟฟ้าโดยมีการทำสัญญาเงินกู้ยืมมีการคิดดอกเบี้ยระหว่างกันและไม่มีหลักประกัน ซึ่งรายการดังกล่าวคณะกรรมการตรวจสอบได้พิจารณาแล้วเห็นว่ามีสมเหตุสมผล
บริษัท วังขอนขว้าง โซลาร์ เอนเนอร์ยี จำกัด • บริษัทย่อยทางอ้อมถือหุ้นโดยบริษัท 100%	เงินให้กู้ยืมระยะสั้น	-	-	7.15	เงินให้กู้ยืมระยะสั้นแก่บริษัทย่อยเพื่อใช้ในการดำเนินงานและการลงทุนในโครงการผลิตและจำหน่ายไฟฟ้าโดยมีการทำสัญญาเงินกู้ยืมมีการคิดดอกเบี้ยระหว่างกันและไม่มีหลักประกัน ซึ่งรายการดังกล่าวคณะกรรมการตรวจสอบได้พิจารณาแล้วเห็นว่ามีสมเหตุสมผล
บริษัท หนองแวม โซลาร์ เอนเนอร์ยี จำกัด • บริษัทย่อยทางอ้อมถือหุ้นโดยบริษัท 100%	เงินให้กู้ยืมระยะสั้น	-	-	128.87	เงินให้กู้ยืมระยะสั้นแก่บริษัทย่อยเพื่อใช้ในการดำเนินงานและการลงทุนในโครงการผลิตและจำหน่ายไฟฟ้าโดยมีการทำสัญญาเงินกู้ยืมมีการคิดดอกเบี้ยระหว่างกันและไม่มีหลักประกัน ซึ่งรายการดังกล่าวคณะกรรมการตรวจสอบได้พิจารณาแล้วเห็นว่ามีสมเหตุสมผล
บริษัท หนองแหน โซลาร์ เอนเนอร์ยี จำกัด • บริษัทย่อยทางอ้อมถือหุ้นโดยบริษัท 100%	เงินให้กู้ยืมระยะสั้น	-	-	74.25	เงินให้กู้ยืมระยะสั้นแก่บริษัทย่อยเพื่อใช้ในการดำเนินงานและการลงทุนในโครงการผลิตและจำหน่ายไฟฟ้าโดยมีการทำสัญญาเงินกู้ยืมมีการคิดดอกเบี้ยระหว่างกันและไม่มีหลักประกัน ซึ่งรายการดังกล่าวคณะกรรมการตรวจสอบได้พิจารณาแล้วเห็นว่ามีสมเหตุสมผล
บริษัท โพนสว่าง โซลาร์ เอนเนอร์ยี จำกัด • บริษัทย่อยทางอ้อมถือหุ้นโดยบริษัท 100%	เงินให้กู้ยืมระยะสั้น	-	-	56.99	เงินให้กู้ยืมระยะสั้นแก่บริษัทย่อยเพื่อใช้ในการดำเนินงานและการลงทุนในโครงการผลิตและจำหน่ายไฟฟ้าโดยมีการทำสัญญาเงินกู้ยืมมีการคิดดอกเบี้ยระหว่างกันและไม่มีหลักประกัน ซึ่งรายการดังกล่าวคณะกรรมการตรวจสอบได้พิจารณาแล้วเห็นว่ามีสมเหตุสมผล

บุคคลที่อาจมีความขัดแย้ง/ ความสัมพันธ์	ลักษณะรายการ	มูลค่ารายการ (ล้านบาท)			ความจำเป็นและสมเหตุสมผล
		2563	2564	2565	
บริษัท ท่าตะโก โซลาร์ เอนเนอร์ยี จำกัด • บริษัทย่อยทางอ้อมถือหุ้นโดยบริษัท 78.50%	เงินให้กู้ยืมระยะสั้น	-	-	1.35	เงินให้กู้ยืมระยะสั้นแก่บริษัทย่อยเพื่อใช้ในการดำเนินงานกิจการและการลงทุนในโครงการผลิตและจำหน่ายไฟฟ้าโดยมีการทำสัญญาเงินกู้ยืมมีการคิดดอกเบี้ยระหว่างกันและไม่มีหลักประกัน ซึ่งรายการดังกล่าวคณะกรรมการตรวจสอบได้พิจารณาแล้วเห็นว่ามีสมเหตุสมผล
บริษัท บ้านโป่ง โซลาร์ เอนเนอร์ยี จำกัด • บริษัทย่อยทางอ้อมถือหุ้นโดยบริษัท 100%	เงินให้กู้ยืมระยะสั้น	-	-	5.13	เงินให้กู้ยืมระยะสั้นแก่บริษัทย่อยเพื่อใช้ในการดำเนินงานกิจการและการลงทุนในโครงการผลิตและจำหน่ายไฟฟ้าโดยมีการทำสัญญาเงินกู้ยืมมีการคิดดอกเบี้ยระหว่างกันและไม่มีหลักประกัน ซึ่งรายการดังกล่าวคณะกรรมการตรวจสอบได้พิจารณาแล้วเห็นว่ามีสมเหตุสมผล
บริษัท ดินทอง โซลาร์ เอนเนอร์ยี จำกัด • บริษัทย่อยทางอ้อมถือหุ้นโดยบริษัท 78.53%	เงินให้กู้ยืมระยะสั้น	-	-	1.44	เงินให้กู้ยืมระยะสั้นแก่บริษัทย่อยเพื่อใช้ในการดำเนินงานกิจการและการลงทุนในโครงการผลิตและจำหน่ายไฟฟ้าโดยมีการทำสัญญาเงินกู้ยืมมีการคิดดอกเบี้ยระหว่างกันและไม่มีหลักประกัน ซึ่งรายการดังกล่าวคณะกรรมการตรวจสอบได้พิจารณาแล้วเห็นว่ามีสมเหตุสมผล
บริษัท บางปะอิน กรีน เอนเนอร์ยี จำกัด • บริษัทย่อยทางอ้อมถือหุ้นโดยบริษัท 100%	เงินให้กู้ยืมระยะสั้น	-	-	4.53	เงินให้กู้ยืมระยะสั้นแก่บริษัทย่อยเพื่อใช้ในการดำเนินงานกิจการและการลงทุนในโครงการผลิตและจำหน่ายไฟฟ้าโดยมีการทำสัญญาเงินกู้ยืมมีการคิดดอกเบี้ยระหว่างกันและไม่มีหลักประกัน ซึ่งรายการดังกล่าวคณะกรรมการตรวจสอบได้พิจารณาแล้วเห็นว่ามีสมเหตุสมผล
บริษัท กบินทร์ กรีน เอนเนอร์ยี จำกัด • บริษัทย่อยทางอ้อมถือหุ้นโดยบริษัท 100%	เงินให้กู้ยืมระยะสั้น	-	-	2.90	เงินให้กู้ยืมระยะสั้นแก่บริษัทย่อยเพื่อใช้ในการดำเนินงานกิจการและการลงทุนในโครงการผลิตและจำหน่ายไฟฟ้าโดยมีการทำสัญญาเงินกู้ยืมมีการคิดดอกเบี้ยระหว่างกันและไม่มีหลักประกัน ซึ่งรายการดังกล่าวคณะกรรมการตรวจสอบได้พิจารณาแล้วเห็นว่ามีสมเหตุสมผล
บริษัท หนองคาย นำอยู่ จำกัด • บริษัทย่อยทางอ้อมถือหุ้นโดยบริษัท 62%	เงินให้กู้ยืมระยะสั้น	-	14.50	526.08	เงินให้กู้ยืมระยะสั้นแก่บริษัทย่อยเพื่อใช้ในการดำเนินงานกิจการและการลงทุนในโครงการผลิตและจำหน่ายไฟฟ้าโดยมีการทำสัญญาเงินกู้ยืมมีการคิดดอกเบี้ยระหว่างกันและไม่มีหลักประกัน ซึ่งรายการดังกล่าวคณะกรรมการตรวจสอบได้พิจารณาแล้วเห็นว่ามีสมเหตุสมผล

บุคคลที่อาจมีความขัดแย้ง/ ความสัมพันธ์	ลักษณะรายการ	มูลค่ารายการ (ล้านบาท)			ความจำเป็นและสมเหตุสมผล
		2563	2564	2565	
บริษัท ซุปเปอร์ วินด์ เอนเนอร์ยี จำกัด • บริษัทย่อยทางอ้อมถือหุ้นโดยบริษัท 100%	เงินให้กู้ยืมระยะสั้น	-	869.65	1,508.14	เงินให้กู้ยืมระยะสั้นแก่บริษัทย่อยเพื่อใช้ในการดำเนินงานและการลงทุนในโครงการผลิตและจำหน่ายไฟฟ้าโดยมีการทำสัญญาเงินกู้ยืมมีการคิดดอกเบี้ยระหว่างกันและไม่มีหลักประกันซึ่งรายการดังกล่าวคณะกรรมการตรวจสอบได้พิจารณาแล้วเห็นว่ามีสมเหตุสมผล
บริษัท ซุปเปอร์ เอิรธ เอนเนอร์ยี จำกัด • บริษัทย่อยทางตรงถือหุ้นโดยบริษัท 100%	เงินให้กู้ยืมระยะสั้น	-	163.00	542.54	เงินให้กู้ยืมระยะสั้นแก่บริษัทย่อยเพื่อใช้ในการดำเนินงานและการลงทุนในโครงการผลิตและจำหน่ายไฟฟ้าโดยมีการทำสัญญาเงินกู้ยืมมีการคิดดอกเบี้ยระหว่างกันและไม่มีหลักประกันซึ่งรายการดังกล่าวคณะกรรมการตรวจสอบได้พิจารณาแล้วเห็นว่ามีสมเหตุสมผล
บริษัท ซุปเปอร์ คาร์บอน เอ็กซ์ จำกัด • บริษัทย่อยทางตรงถือหุ้นโดยบริษัท 100%	เงินให้กู้ยืมระยะสั้น	-	63.31	56.13	เงินให้กู้ยืมระยะสั้นแก่บริษัทย่อยเพื่อใช้ในการดำเนินงานเกี่ยวกับการจำหน่ายสินค้าพลังงานสะอาดโดยมีการทำสัญญาเงินกู้ยืมมีการคิดดอกเบี้ยระหว่างกันและไม่มีหลักประกันซึ่งรายการดังกล่าวคณะกรรมการตรวจสอบได้พิจารณาแล้วเห็นว่ามีสมเหตุสมผล
SUPER WIND ENERGY CONG LY BAC LIEU JOINT STOCK COMPANY • บริษัทย่อยทางอ้อมถือหุ้นโดยบริษัท 90%	เงินให้กู้ยืมระยะสั้น	-	-	1,164.88	เงินให้กู้ยืมระยะสั้นแก่บริษัทย่อยเพื่อใช้ในการดำเนินงานและการลงทุนในโครงการผลิตและจำหน่ายไฟฟ้าโดยมีการทำสัญญาเงินกู้ยืมมีการคิดดอกเบี้ยระหว่างกันและไม่มีหลักประกันซึ่งรายการดังกล่าวคณะกรรมการตรวจสอบได้พิจารณาแล้วเห็นว่ามีสมเหตุสมผล
SUPER WIND ENERGY CONG LY SOC TRANG JOINT STOCK COMPANY • บริษัทย่อยทางอ้อมถือหุ้นโดยบริษัท 90%	เงินให้กู้ยืมระยะสั้น	-	-	927.17	เงินให้กู้ยืมระยะสั้นแก่บริษัทย่อยเพื่อใช้ในการดำเนินงานและการลงทุนในโครงการผลิตและจำหน่ายไฟฟ้าโดยมีการทำสัญญาเงินกู้ยืมมีการคิดดอกเบี้ยระหว่างกันและไม่มีหลักประกันซึ่งรายการดังกล่าวคณะกรรมการตรวจสอบได้พิจารณาแล้วเห็นว่ามีสมเหตุสมผล
บริษัท บางนา แอสเซ็ท จำกัด • หม่อมราชวงศ์หญิงศศิจุฑาภา วรวัฒน เป็นผู้ถือหุ้น 99.17% ซึ่งเป็นมารดา ของนายจอมทรัพย์ โลจายะ ประธาน เจ้าหน้าที่บริหารของบริษัท	เจ้าหนี้อื่น ค่าเช่าสำนักงาน เงินประกันสัญญา ค่าสาธารณูปโภค	0.20 21.06 0.22 3.21	0.15 24.43 4.47 1.11	0.30 20.91 4.47 2.48	เป็นสัญญาเช่าพื้นที่และบริการ อายุ 3 ปี และต่ออายุสัญญา 1 ธันวาคม 2565-30 พฤศจิกายน 2568 อัตราค่าเช่าตามที่ตกลงกันในสัญญา ซึ่งรายการดังกล่าวคณะกรรมการตรวจสอบได้พิจารณาแล้วเห็นว่ามีสมเหตุสมผล
บริษัท เฮอร์แลนด์ จำกัด (มหาชน) • มีกรรมการร่วมกับบริษัทย่อย	ลูกหนี้อื่น รายได้จากการขาย	1.45 0.88	1.20 -	0.79 -	เป็นรายการค่าบริการบำรุงรักษาระบบ IT กับบริษัทที่เกี่ยวข้องกัน โดยเป็นไปตามสัญญาบริการ และเป็นรายการจากการขาย HW, SW ตามราคาตลาดทั่วไป หรือราคาที่ตกลงกันตามสัญญา

บุคคลที่อาจมีความขัดแย้ง/ ความสัมพันธ์	ลักษณะรายการ	มูลค่ารายการ (ล้านบาท)			ความจำเป็นและสมเหตุสมผล
		2563	2564	2565	
นายกิตติศักดิ์ ลภัสนิธิโรจน์ • กรรมการและผู้ถือหุ้นของบริษัทย่อย	เงินกู้ยืมระยะสั้น	1.05	1.05	0.91	บริษัทได้รับเงินจากกรรมการโดยนำฝากบัญชีเงินฝากธนาคารของบริษัทเพื่อใช้เป็นทุนหมุนเวียนในบริษัท โดยไม่มีการทำสัญญาเงินกู้ยืมไม่มีการคิดดอกเบี้ยระหว่างกันและไม่มีหลักประกันซึ่งรายการดังกล่าวคณะกรรมการตรวจสอบได้พิจารณาแล้วเห็นว่ามีวามสมเหตุสมผล
นายชัชชนันท์ บุญธนาพิบูลย์ • กรรมการและผู้ถือหุ้นของบริษัทย่อย	เงินกู้ยืมระยะสั้น	1.54	-	-	บริษัทได้รับเงินจากกรรมการโดยนำฝากบัญชีเงินฝากธนาคารของบริษัทเพื่อใช้เป็นทุนหมุนเวียนในบริษัท โดยไม่มีการทำสัญญาเงินกู้ยืมไม่มีการคิดดอกเบี้ยระหว่างกันและไม่มีหลักประกันซึ่งรายการดังกล่าวคณะกรรมการตรวจสอบได้พิจารณาแล้วเห็นว่ามีวามสมเหตุสมผล
นายชัชพนธ์ จันทร์พงศ์พันธุ์ • กรรมการและผู้ถือหุ้นของบริษัทย่อย	เงินกู้ยืมระยะสั้น	0.00	-	-	บริษัทได้รับเงินจากกรรมการโดยนำฝากบัญชีเงินฝากธนาคารของบริษัทเพื่อใช้เป็นทุนหมุนเวียนในบริษัท โดยไม่มีการทำสัญญาเงินกู้ยืมไม่มีการคิดดอกเบี้ยระหว่างกันและไม่มีหลักประกันซึ่งรายการดังกล่าวคณะกรรมการตรวจสอบได้พิจารณาแล้วเห็นว่ามีวามสมเหตุสมผล
นายธนัชช โพชนา • กรรมการและผู้ถือหุ้นของบริษัทย่อย	เงินกู้ยืมระยะสั้น	0.99	0.99	0.99	บริษัทได้รับเงินจากกรรมการโดยนำฝากบัญชีเงินฝากธนาคารของบริษัทเพื่อใช้เป็นทุนหมุนเวียนในบริษัท โดยไม่มีการทำสัญญาเงินกู้ยืมไม่มีการคิดดอกเบี้ยระหว่างกันและไม่มีหลักประกันซึ่งรายการดังกล่าวคณะกรรมการตรวจสอบได้พิจารณาแล้วเห็นว่ามีวามสมเหตุสมผล
นายบวร รุ่งเรืองเนาวรัตน์ • กรรมการและผู้ถือหุ้นของบริษัทย่อย	เงินกู้ยืมระยะสั้น	0.99	0.99	0.99	บริษัทได้รับเงินจากกรรมการโดยนำฝากบัญชีเงินฝากธนาคารของบริษัทเพื่อใช้เป็นทุนหมุนเวียนในบริษัท โดยไม่มีการทำสัญญาเงินกู้ยืมไม่มีการคิดดอกเบี้ยระหว่างกันและไม่มีหลักประกันซึ่งรายการดังกล่าวคณะกรรมการตรวจสอบได้พิจารณาแล้วเห็นว่ามีวามสมเหตุสมผล

9.2.2 มาตรการหรือขั้นตอนการอนุมัติการทำการค้าระหว่างกัน

การทำรายการระหว่างกันกับบุคคลที่อาจมีความขัดแย้งกัน ที่ไม่ใช่เป็นธุรกรรมปกติ ต้องได้รับความเห็นชอบของคณะกรรมการตรวจสอบ และได้รับอนุมัติจากคณะกรรมการก่อนจึงจะดำเนินการได้ ทั้งนี้ โดยคำนึงถึงเหตุผล ความจำเป็น ความสมเหตุสมผล สามารถเปรียบเทียบกับเงื่อนไขของรายการที่เกิดขึ้นระหว่างบริษัทกับบุคคลภายนอกได้ และต้องดำเนินการตามระเบียบหรือประกาศของคณะกรรมการกำกับหลักทรัพย์และตลาดหลักทรัพย์ และประกาศของตลาดหลักทรัพย์และกฎหมายที่เกี่ยวข้อง การทำการค้าระหว่างกันกับบุคคลที่อาจมีความขัดแย้ง เฉพาะธุรกรรมปกติ เช่น การขายสินค้า การให้บริการ การซื้อสินค้า เป็นต้น ให้ประธานเจ้าหน้าที่บริหารอนุมัติได้ เมื่อรายการดังกล่าวมีเงื่อนไขในด้านราคา การชำระเงินและเงื่อนไขอื่น ๆ เป็นไปในทำนองเดียวกันกับที่บริษัททำกับบุคคลอื่น

ในกรณีที่ประธานเจ้าหน้าที่บริหารตกเป็น “บุคคลที่อาจมีความขัดแย้ง” ประธานเจ้าหน้าที่บริหารไม่มีอำนาจอนุมัติ การอนุมัติให้เป็นอำนาจของคณะกรรมการ โดยในกรณีเช่นนั้น ประธานเจ้าหน้าที่บริหารจะเข้าร่วมประชุมหรือลงมติในเรื่องนั้นไม่ได้ ทั้งนี้เว้นแต่เป็นธุรกรรมการค้าปกติ ที่เกิดจากการดำเนินธุรกิจปกติ ที่ไม่เกิน 2 ล้านบาท ต่อรายการ เมื่อประธานเจ้าหน้าที่บริหารได้ขออนุมัติเป็นหลักการ โดยแจ้งให้กรรมการทราบถึงเงื่อนไขตามวรรคหนึ่งแล้ว ให้ประธานเจ้าหน้าที่บริหารดำเนินการตามวรรคหนึ่งได้ แต่จะต้องแจ้งเรื่องให้คณะกรรมการตรวจสอบทราบ ในการประชุมครั้งต่อไป

9.2.3 นโยบายและแนวปฏิบัติการทำการค้าระหว่างกันในอนาคตและการปฏิบัติตามข้อผูกพัน

ในกรณีที่มีการเข้าทำการค้าระหว่างกันในอนาคต บริษัทมีแนวทางปฏิบัติให้เป็นไปตามกฎหมายว่าด้วยหลักทรัพย์ และตลาดหลักทรัพย์ ข้อบังคับ ประกาศ คำสั่ง หรือข้อกำหนดของคณะกรรมการกำกับตลาดทุน สำนักงาน ก.ล.ต. และตลาดหลักทรัพย์ฯ รวมทั้งเป็นไปตามหลักการบัญชีที่รับรองทั่วไป

การทำรายการระหว่างกันในปัจจุบันเป็นรายการที่เกิดขึ้นปกติ และเกิดขึ้นอย่างต่อเนื่อง โดยรายการระหว่างกันที่เกิดขึ้นนั้นเป็นไปเพื่อความจำเป็นในการดำเนินธุรกิจของบริษัทและเพื่อประโยชน์ของบริษัท ซึ่งที่ผ่านมาบริษัทได้ปฏิบัติตามหลักการเกี่ยวกับข้อตกลงที่มีเงื่อนไขทั่วไป โดยมีเงื่อนไขที่เหมาะสมและยุติธรรม สามารถตรวจสอบได้ และมีการรายงานในการประชุมคณะกรรมการตรวจสอบทุกไตรมาส และสำหรับรายการระหว่างกันที่จะเกิดขึ้นในอนาคต บริษัทจะจัดให้มีคณะกรรมการตรวจสอบเพื่อสอบทานการปฏิบัติตามหลักเกณฑ์และแสดงผลในการทำรายการระหว่างกัน และจะต้องเป็นไปปฏิบัติตามหลักเกณฑ์ ข้อบังคับ และการได้มาซึ่งสินทรัพย์ของบริษัทหรือบริษัทย่อย ตลอดจนการปฏิบัติตามมาตรฐานการบัญชีที่กำหนดต่อไป



3

งบทการเงิน

รายงานความรับผิดชอบของคณะกรรมการบริษัทต่อรายงานทางการเงิน

คณะกรรมการบริษัท บริษัท ซูเปอร์ เอนเนอร์ยี คอร์ปอเรชั่น จำกัด (มหาชน) (“บริษัท”) เป็นผู้รับผิดชอบต่อการเงินและข้อมูลทางการเงินของบริษัทและบริษัทย่อย ที่ปรากฏในรายงานประจำปี งบการเงินดังกล่าวจัดทำขึ้นตามมาตรฐานบัญชีที่รับรองทั่วไป โดยใช้นโยบายบัญชีที่เหมาะสม และถือปฏิบัติอย่างสม่ำเสมอ ซึ่งได้แสดงข้อมูลอย่างครบถ้วนถูกต้องในสาระสำคัญเกี่ยวกับฐานะทางการเงิน ผลการดำเนินงานและใช้ดุลยพินิจอย่างระมัดระวัง รวมทั้งควบคุมดูแลให้มีการปฏิบัติตามระบบการเปิดเผยข้อมูลที่สำคัญเพียงพอในหมายเหตุประกอบงบการเงิน เพื่อประโยชน์ต่อผู้ถือหุ้นและนักลงทุนอย่างโปร่งใส

คณะกรรมการบริษัทได้แต่งตั้งคณะกรรมการตรวจสอบ เพื่อทำหน้าที่รับผิดชอบเกี่ยวกับการกำกับดูแลรายงานทางการเงิน ตามข้อเท็จจริงและเปิดเผยอย่างเพียงพอเป็นไปตามมาตรฐานบัญชีที่เหมาะสมกับการดำเนินธุรกิจ และจัดให้มีการควบคุมภายในที่เหมาะสมและมีประสิทธิผล โดยความเห็นของคณะกรรมการตรวจสอบเกี่ยวกับเรื่องนี้ปรากฏในรายงานการกำกับดูแลกิจการของคณะกรรมการตรวจสอบซึ่งแสดงไว้ในรายงานประจำปีแล้ว

คณะกรรมการบริษัทมีความเห็นว่า บริษัทมีระบบควบคุมภายในที่ดีสามารถสร้างความเชื่อมั่นและน่าเชื่อถือได้ ซึ่งผู้สอบบัญชีของบริษัทได้ตรวจสอบตามมาตรฐานการสอบบัญชีที่รับรองทั่วไปและแสดงความเห็นว่างบการเงินรวมและงบการเงินเฉพาะกิจการ ณ วันที่ 31 ธันวาคม 2565 และผลการดำเนินงานและกระแสเงินสดสำหรับปีสิ้นสุดวันเดียวกัน ถูกต้องตามที่ควรในสาระสำคัญตามมาตรฐานการรายงานทางการเงิน

**นายกำร อุดมฤทธิจุ
ประธานคณะกรรมการ**

**นายจอมทรัพย์ โลจายะ
ประธานเจ้าหน้าที่บริหาร**

รายงานของผู้สอบบัญชีรับอนุญาต

เสนอผู้ถือหุ้นและคณะกรรมการ

บริษัท ซุปเปอร์ เอนเนอร์ยี คอร์เปอเรชั่น จำกัด (มหาชน)

ความเห็น

ข้าพเจ้าได้ตรวจสอบงบการเงินรวมของบริษัท ซุปเปอร์ เอนเนอร์ยี คอร์เปอเรชั่น จำกัด (มหาชน) และบริษัทย่อย (“กลุ่มบริษัท”) และงบการเงินเฉพาะกิจการของบริษัท ซุปเปอร์ เอนเนอร์ยี คอร์เปอเรชั่น จำกัด (มหาชน) (“บริษัท”) ซึ่งประกอบด้วยงบแสดงฐานะการเงินรวมและเฉพาะกิจการ ณ วันที่ 31 ธันวาคม 2565 และงบกำไรขาดทุนเบ็ดเสร็จรวมและเฉพาะกิจการ งบแสดงการเปลี่ยนแปลงส่วนของผู้ถือหุ้นรวมและเฉพาะกิจการ และงบกระแสเงินสดรวมและเฉพาะกิจการสำหรับปีสิ้นสุดวันเดียวกันและหมายเหตุประกอบงบการเงินรวมและเฉพาะกิจการ รวมถึงสรุปนโยบายการบัญชีที่สำคัญ

ข้าพเจ้าเห็นว่า งบการเงินรวมและงบการเงินเฉพาะกิจการข้างต้นนี้แสดงฐานะการเงินของบริษัท ซุปเปอร์ เอนเนอร์ยี คอร์เปอเรชั่น จำกัด (มหาชน) และบริษัทย่อย และของบริษัท ซุปเปอร์ เอนเนอร์ยี คอร์เปอเรชั่น จำกัด (มหาชน) ณ วันที่ 31 ธันวาคม 2565 และผลการดำเนินงานและกระแสเงินสดสำหรับปีสิ้นสุดวันเดียวกัน โดยถูกต้องตามที่ควรในสาระสำคัญตามมาตรฐานการรายงานทางการเงิน

เกณฑ์ในการแสดงความเห็น

ข้าพเจ้าได้ปฏิบัติตามตรวจสอบตามมาตรฐานการสอบบัญชี ความรับผิดชอบของข้าพเจ้าได้กล่าวไว้ในวรรคความรับผิดชอบของผู้สอบบัญชีต่อการตรวจสอบงบการเงินรวมและงบการเงินเฉพาะกิจการ ในรายงานของข้าพเจ้า ข้าพเจ้ามีความเป็นอิสระจากกลุ่มบริษัทตามประมวลจริยบรรณของผู้ประกอบวิชาชีพบัญชี รวมถึงมาตรฐานเรื่องความเป็นอิสระที่กำหนดโดยสภาวิชาชีพบัญชี (ประมวลจริยบรรณของผู้ประกอบวิชาชีพบัญชี) ในส่วนที่เกี่ยวข้องกับการตรวจสอบงบการเงินรวมและงบการเงินเฉพาะกิจการ และข้าพเจ้าได้ปฏิบัติตามความรับผิดชอบด้านจริยบรรณอื่น ๆ ตามประมวลจริยบรรณของผู้ประกอบวิชาชีพบัญชี ข้าพเจ้าเชื่อว่าหลักฐานการสอบบัญชีที่ข้าพเจ้าได้รับเพียงพอและเหมาะสมเพื่อใช้เป็นเกณฑ์ในการแสดงความเห็นของข้าพเจ้า

เรื่องสำคัญในการตรวจสอบ

เรื่องสำคัญในการตรวจสอบคือเรื่องต่าง ๆ ที่มีนัยสำคัญที่สุดตามดุลยพินิจของผู้ประกอบวิชาชีพของข้าพเจ้า ในการตรวจสอบงบการเงินรวมและงบการเงินเฉพาะกิจการสำหรับงวดปัจจุบัน ข้าพเจ้าได้นำเรื่องเหล่านี้ มาพิจารณาในบริบทของการตรวจสอบงบการเงินรวมและงบการเงินเฉพาะกิจการ โดยรวมและในการแสดงความเห็นของข้าพเจ้า ทั้งนี้ ข้าพเจ้าไม่ได้แสดงความเห็นแยกต่างหากสำหรับเรื่องเหล่านี้

เรื่องสำคัญในการตรวจสอบ	วิธีการตรวจสอบที่สำคัญ
<p>การรับรู้รายได้จากการขายไฟฟ้า</p> <p>กลุ่มบริษัทที่มีจำนวนสัญญาขายไฟฟ้าเป็นจำนวนมาก ซึ่งมีข้อตกลงและเงื่อนไขในการกำหนดอัตราค่าไฟฟ้าที่แตกต่างกันสำหรับผู้รับซื้อไฟฟ้าแต่ละราย ทั้งนี้ รายได้จากการขายไฟฟ้าคำนวณจากปริมาณการใช้ไฟฟ้ากับอัตราค่าไฟฟ้าตามสัญญาขายไฟฟ้า อีกทั้งกลุ่มบริษัทได้มีการบันทึกรายได้ค่าไฟฟ้าค้างรับสำหรับปริมาณพลังงานไฟฟ้าในส่วนที่เกินกว่าปริมาณตามสัญญา ซึ่งผู้รับซื้อไฟฟ้าแต่ละรายจะประกาศอัตราค่าไฟฟ้าของส่วนที่เกินกว่าปริมาณตามสัญญาดังกล่าวภายหลังวันสิ้นรอบระยะเวลาบัญชี ดังนั้นเรื่องสำคัญในการตรวจสอบ คือ รายได้จากการขายไฟฟ้าที่มีการรับรู้รายได้การถูกต้องตามมาตรฐานการรายงานทางการเงินหรือไม่</p> <p>ทั้งนี้นโยบายการบัญชีสำหรับการรับรู้รายได้ รายละเอียดของรายได้จากการขายไฟฟ้าและส่วนงานดำเนินงาน ได้เปิดเผยไว้ในหมายเหตุประกอบงบการเงินข้อ 3.17 ข้อ 34 และข้อ 35 ตามลำดับ</p>	<p>วิธีการตรวจสอบที่สำคัญรวมถึง</p> <ul style="list-style-type: none"> • ทำความเข้าใจเกี่ยวกับขั้นตอนการปฏิบัติงานและการควบคุมภายในที่เกี่ยวข้องกับการรับรู้รายได้จากการขายไฟฟ้า • ทดสอบการออกแบบและการปฏิบัติตามการควบคุมรวมถึงทดสอบความมีประสิทธิภาพของการปฏิบัติตามการควบคุมที่เกี่ยวข้องกับรายได้จากการขายไฟฟ้า • ตรวจสอบเนื้อหาสาระ รวมถึง <ul style="list-style-type: none"> - ตรวจสอบข้อตกลงและเงื่อนไขตามสัญญาขายไฟฟ้าและทดสอบการคำนวณรายได้จากการขายไฟฟ้าโดยการตรวจสอบข้อมูลเกี่ยวกับปริมาณไฟฟ้าที่ขายกับอัตราค่าไฟฟ้าตามสัญญาขายไฟฟ้า - ตรวจสอบเอกสารประกอบ การรับรู้รายได้จากการขายไฟฟ้ารวมทั้งส่วนที่เกินกว่าปริมาณตามสัญญา ว่ามีการรับรู้รายได้จากการขายไฟฟ้าถูกต้อง - การวิเคราะห์เปรียบเทียบข้อมูลทางการเงินที่เกี่ยวข้องกับรายได้จากการขายไฟฟ้า - พิจารณาการแสดงรายการและการเปิดเผยข้อมูลที่เกี่ยวข้อง

ข้อมูลอื่น

ผู้บริหารเป็นผู้รับผิดชอบต่อข้อมูลอื่น ข้อมูลอื่นประกอบด้วยข้อมูลซึ่งรวมอยู่ในรายงานประจำปี แต่ไม่รวมถึงงบการเงินรวมและงบการเงินเฉพาะกิจการและรายงานของผู้สอบบัญชีที่อยู่ในรายงานนั้น

ความเห็นของข้าพเจ้าต่องบการเงินรวมและงบการเงินเฉพาะกิจการไม่ครอบคลุมถึงข้อมูลอื่นและข้าพเจ้าไม่ได้ให้ความเชื่อมั่นต่อข้อมูลอื่น

ความรับผิดชอบของข้าพเจ้าที่เกี่ยวข้องกับการตรวจสอบงบการเงินรวมและงบการเงินเฉพาะกิจการคือการอ่านและพิจารณาว่าข้อมูลอื่นมีความขัดแย้งที่มีสาระสำคัญกับงบการเงินรวมและงบการเงินเฉพาะกิจการหรือกับความรู้ที่ได้รับจากการตรวจสอบของข้าพเจ้า หรือปรากฏว่าข้อมูลอื่นมีการแสดงข้อมูลที่ขัดต่อข้อเท็จจริงอันเป็นสาระสำคัญหรือไม่ หากในการปฏิบัติงานดังกล่าว ข้าพเจ้าสรุปได้ว่าข้อมูลอื่นมีการแสดงข้อมูลที่ขัดต่อข้อเท็จจริงอันเป็นสาระสำคัญ ข้าพเจ้าต้องรายงานข้อเท็จจริงนั้น ทั้งนี้ข้าพเจ้าไม่พบว่ามีการแสดงข้อมูลที่ขัดต่อรายงาน

ความรับผิดชอบของผู้บริหารและผู้มีหน้าที่ในการกำกับดูแลต่องบการเงินรวมและงบการเงินเฉพาะกิจการ

ผู้บริหารมีหน้าที่รับผิดชอบในการจัดทำและนำเสนอของงบการเงินรวมและงบการเงินเฉพาะกิจการเหล่านี้ โดยถูกต้องตามที่ควรตามมาตรฐานการรายงานทางการเงิน และรับผิดชอบเกี่ยวกับการควบคุมภายในที่ผู้บริหารพิจารณาว่าจำเป็นเพื่อให้สามารถจัดทำงบการเงินรวมและงบการเงินเฉพาะกิจการที่ปราศจากการแสดงข้อมูลที่ขัดต่อข้อเท็จจริงอันเป็นสาระสำคัญไม่ว่าจะเกิดจากการทุจริตหรือข้อผิดพลาด

ในการจัดทำงบการเงินรวมและงบการเงินเฉพาะกิจการ ผู้บริหารรับผิดชอบในการประเมินความสามารถของกลุ่มบริษัทและบริษัทในการดำเนินงานต่อเนื่อง การเปิดเผยเรื่องที่เกี่ยวข้องกับการดำเนินงานต่อเนื่อง (ตามความเหมาะสม) และการใช้เกณฑ์การบัญชีสำหรับการดำเนินงานต่อเนื่องเว้นแต่ผู้บริหารมีความตั้งใจที่จะเลิกกลุ่มบริษัทและบริษัท หรือหยุดดำเนินงานหรือไม่สามารถดำเนินงานต่อเนื่องต่อไปได้

ผู้มีหน้าที่ในการกำกับดูแลมีหน้าที่ในการกำกับดูแลกระบวนการในการจัดทำรายงานทางการเงินของกลุ่มบริษัท

ความรับผิดชอบของผู้สอบบัญชีต่อการตรวจสอบงบการเงินรวมและงบการเงินเฉพาะกิจการ

การตรวจสอบของข้าพเจ้ามีวัตถุประสงค์เพื่อให้ได้ความเชื่อมั่นอย่างสมเหตุสมผลว่างบการเงินรวมและงบการเงินเฉพาะกิจการโดยรวมปราศจากการแสดงข้อมูลที่ขัดต่อข้อเท็จจริงอันเป็นสาระสำคัญหรือไม่ไม่ว่าจะเกิดจากการทุจริตหรือข้อผิดพลาด และเสนอรายงานของผู้สอบบัญชีซึ่งรวมความเห็นของข้าพเจ้าอยู่ด้วย ความเชื่อมั่นอย่างสมเหตุสมผลคือความเชื่อมั่นในระดับสูงแต่ไม่ได้เป็นการรับประกันว่าการปฏิบัติงานตรวจสอบตามมาตรฐานการสอบบัญชีจะสามารถตรวจพบข้อมูลที่ขัดต่อข้อเท็จจริงอันเป็นสาระสำคัญที่มีอยู่ได้เสมอไป ข้อมูลที่ขัดต่อข้อเท็จจริงอาจเกิดจากการทุจริตหรือข้อผิดพลาดและถือว่ามีสาระสำคัญเมื่อคาดการณ์ได้อย่างสมเหตุสมผลว่ารายการที่ขัดต่อข้อเท็จจริงแต่ละรายการหรือทุกรายการรวมกันจะมีผลต่อการตัดสินใจทางเศรษฐกิจของผู้ใช้งบการเงินรวมและงบการเงินเฉพาะกิจการจากการใช้งบการเงินเหล่านี้

ในการตรวจสอบของข้าพเจ้าตามมาตรฐานการสอบบัญชี ข้าพเจ้าได้ใช้ดุลยพินิจและการสังเกตและสงสัยเชิงผู้ประกอบวิชาชีพตลอดการตรวจสอบ การปฏิบัติงานของข้าพเจ้ารวมถึง

- ระบุและประเมินความเสี่ยงจากการแสดงข้อมูลที่ขัดต่อข้อเท็จจริงอันเป็นสาระสำคัญในงบการเงินรวมและงบการเงินเฉพาะกิจการ ไม่ว่าจะเกิดจากการทุจริตหรือข้อผิดพลาด ออกแบบและปฏิบัติตามวิธีการตรวจสอบเพื่อตอบสนองต่อความเสี่ยงเหล่านั้น และได้หลักฐานการสอบบัญชีที่เพียงพอและเหมาะสมเพื่อเป็นเกณฑ์ในการแสดงความเห็นของข้าพเจ้า ความเสี่ยงที่ไม่พบข้อมูลที่ขัดต่อข้อเท็จจริงอันเป็นสาระสำคัญซึ่งเป็นผลมาจากการทุจริตจะสูงกว่าความเสี่ยงที่เกิดจากข้อผิดพลาดเนื่องจากการทุจริตอาจเกี่ยวกับการสมรู้ร่วมคิด การปลอมแปลงเอกสารหลักฐาน การตั้งใจละเว้นการแสดงผล การแสดงผลที่ไม่ตรงตามข้อเท็จจริงหรือการแทรกแซงการควบคุมภายใน
- ทำความเข้าใจในระบบการควบคุมภายในที่เกี่ยวข้องกับการตรวจสอบ เพื่อออกแบบวิธีการตรวจสอบที่เหมาะสมกับสถานการณ์ แต่ไม่ใช่เพื่อวัตถุประสงค์ในการแสดงความเห็นต่อความมีประสิทธิภาพของการควบคุมภายในของกลุ่มบริษัทและบริษัท
- ประเมินความเหมาะสมของนโยบายการบัญชีที่ผู้บริหารใช้และความสมเหตุสมผลของประมาณการทางบัญชีและการเปิดเผยข้อมูลที่เกี่ยวข้องซึ่งจัดทำขึ้น โดยผู้บริหาร

- สรุปเกี่ยวกับความเหมาะสมของการใช้เกณฑ์การบัญชีสำหรับการดำเนินงานต่อเนื่องของผู้บริหาร และจากหลักฐานการสอบบัญชีที่ได้รับ สรุปว่ามีความไม่แน่นอนที่มีสาระสำคัญที่เกี่ยวกับเหตุการณ์ หรือสถานการณ์ที่อาจเป็นเหตุให้เกิดข้อสงสัยอย่างมีนัยสำคัญต่อความสามารถของกลุ่มบริษัท และบริษัทในการดำเนินงานต่อเนื่องหรือไม่ ถ้าข้าพเจ้าได้ข้อสรุปว่ามีความไม่แน่นอนที่มีสาระสำคัญ ข้าพเจ้าต้องกล่าวไว้ในรายงานของผู้สอบบัญชีของข้าพเจ้า โดยให้สังเกตถึงการเปิดเผยข้อมูล ที่เกี่ยวข้องในงบการเงิน หรือถ้าการเปิดเผยดังกล่าวไม่เพียงพอ ความเห็นของข้าพเจ้าจะเปลี่ยนแปลงไป ข้อสรุปของข้าพเจ้าขึ้นอยู่กับหลักฐานการสอบบัญชีที่ได้รับจนถึงวันที่ในรายงานของผู้สอบบัญชี ของข้าพเจ้า อย่างไรก็ตาม เหตุการณ์หรือสถานการณ์ในอนาคตอาจเป็นเหตุให้กลุ่มบริษัทและบริษัท ต้องหยุดการดำเนินงานต่อเนื่อง
- ประเมินการนำเสนอ โครงสร้างและเนื้อหาของงบการเงินรวมและงบการเงินเฉพาะกิจการ โดยรวม รวมถึงการเปิดเผยข้อมูลว่างบการเงินรวมและงบการเงินเฉพาะกิจการแสดงรายการและเหตุการณ์ ในรูปแบบที่ทำให้มีการนำเสนอข้อมูลโดยถูกต้องตามที่ควรหรือไม่
- ได้รับหลักฐานการสอบบัญชีที่เหมาะสมอย่างเพียงพอเกี่ยวกับข้อมูลทางการเงินของกิจการภายในกลุ่ม หรือกิจกรรมทางธุรกิจภายในกลุ่มบริษัทเพื่อแสดงความเห็นต่องบการเงินรวม ข้าพเจ้ารับผิดชอบต่อการกำหนดแนวทาง การควบคุมดูแล และการปฏิบัติงานตรวจสอบกลุ่มบริษัท ข้าพเจ้าเป็นผู้รับผิดชอบ แต่เพียงผู้เดียวต่อความเห็นของข้าพเจ้า

ข้าพเจ้าได้สื่อสารกับผู้มีส่วนเกี่ยวข้องในการกำกับดูแลในเรื่องต่าง ๆ ที่สำคัญ ซึ่งรวมถึงขอบเขตและช่วงเวลาของการตรวจสอบตามที่ได้วางแผนไว้และประเด็นที่มีนัยสำคัญที่พบจากการตรวจสอบ รวมถึงข้อบกพร่องที่มีนัยสำคัญในระบบการควบคุมภายในหากข้าพเจ้าได้พบในระหว่างการตรวจสอบของข้าพเจ้า

ข้าพเจ้าได้ให้คำรับรองแก่ผู้มีส่วนเกี่ยวข้องในการกำกับดูแลว่าข้าพเจ้าได้ปฏิบัติตามข้อกำหนดจรรยาบรรณที่เกี่ยวข้องกับความเป็นอิสระและได้สื่อสารกับผู้มีส่วนเกี่ยวข้องในการกำกับดูแลเกี่ยวกับความสัมพันธ์ทั้งหมด ตลอดจนเรื่องอื่นซึ่งข้าพเจ้าเชื่อว่ามีเหตุผลที่บุคคลภายนอกอาจพิจารณาว่ากระทบต่อความเป็นอิสระของข้าพเจ้าและมาตรการที่ข้าพเจ้าใช้เพื่อป้องกันไม่ให้ข้าพเจ้าขาดความเป็นอิสระ

จากเรื่องที่เกี่ยวข้องกับผู้มีส่วนได้ส่วนเสียในการกำกับดูแล ข้าพเจ้าได้พิจารณาเรื่องต่าง ๆ ที่มีนัยสำคัญมากที่สุดในการตรวจสอบงบการเงินรวมและงบการเงินเฉพาะกิจการในงวดปัจจุบันและกำหนดเป็นเรื่องสำคัญในการตรวจสอบ ข้าพเจ้าได้อธิบายเรื่องเหล่านี้ในรายงานของผู้สอบบัญชีเว้นแต่กฎหมายหรือข้อบังคับไม่ให้เปิดเผยต่อสาธารณะเกี่ยวกับเรื่องดังกล่าว หรือในสถานการณ์ที่ยากที่จะเกิดขึ้น ข้าพเจ้าพิจารณาว่าไม่ควรสื่อสารเรื่องดังกล่าวในรายงานของข้าพเจ้าเพราะการกระทำดังกล่าวสามารถคาดการณ์ได้อย่างสมเหตุสมผลว่าจะมีผลกระทบในทางลบมากกว่าผลประโยชน์ต่อส่วนได้เสียสาธารณะจากการสื่อสารดังกล่าว

กรุงเทพมหานคร
วันที่ 27 กุมภาพันธ์ 2566

ชวาลา เทียนประเสริฐกิจ
ผู้สอบบัญชีรับอนุญาตเลขทะเบียน 4301
บริษัท ดีลอยท์ ทูช โทมัทสึ ไชยยศ สอบบัญชี จำกัด

บริษัท ซูเปอร์ เอนเนอร์ยี คอร์ปอเรชั่น จำกัด (มหาชน) และบริษัทย่อย

งบแสดงฐานะการเงิน
ณ วันที่ 31 ธันวาคม 2565

หน่วย : พันบาท

	หมายเหตุ	งบการเงินรวม		งบการเงินเฉพาะกิจการ	
		2565	2564	2565	2564
สินทรัพย์					
สินทรัพย์หมุนเวียน					
เงินสดและรายการเทียบเท่าเงินสด	7.1	2,123,420	1,970,346	363,641	462,924
ลูกหนี้การค้าและลูกหนี้หมุนเวียนอื่น	8	2,714,819	2,262,229	2,217,062	1,869,155
ลูกหนี้ตามสัญญาเช่าเงินทุนหมุนเวียน	9	4,295	2,083	-	-
เงินให้กู้ยืมระยะสั้นแก่กิจการที่เกี่ยวข้องกัน	6	-	-	24,823,687	24,473,548
เงินให้กู้ยืมระยะสั้นแก่กิจการอื่น	10	281,973	225,458	-	-
เงินให้กู้ยืมระยะยาวแก่กิจการอื่นที่ถึงกำหนดภายในหนึ่งปี	16	232,267	163,517	-	-
สินค้าคงเหลือ		52,516	40,108	86,546	79,304
สินทรัพย์ตราสารอนุพันธ์หมุนเวียน	42	2,627	-	2,627	-
สินทรัพย์ทางการเงินหมุนเวียนอื่น	42	1,008	3,961	-	-
สินทรัพย์หมุนเวียนอื่น	11	209,569	370,341	7,267	3,364
รวมสินทรัพย์หมุนเวียน		5,622,494	5,038,043	27,500,830	26,888,295
สินทรัพย์ไม่หมุนเวียน					
เงินฝากธนาคารที่ใช้เป็นหลักประกัน	12	3,106,840	2,697,668	2,117,937	1,811,659
สินทรัพย์ทางการเงินไม่หมุนเวียนอื่น	13, 42	442,106	-	442,106	-
เงินลงทุนในบริษัทร่วม	14	683,339	692,136	1,015,260	1,025,880
เงินลงทุนในบริษัทย่อย	15	-	-	12,803,336	12,803,285
เงินให้กู้ยืมระยะยาวแก่กิจการอื่น	16	1,417,677	1,600,821	-	-
ลูกหนี้ตามสัญญาเช่าเงินทุนไม่หมุนเวียน	9	84,920	39,544	-	-
อสังหาริมทรัพย์เพื่อการลงทุน		156,860	29,938	-	-
ที่ดิน อาคารและอุปกรณ์	17	59,394,066	57,606,055	34,146	33,466
สินทรัพย์สิทธิการไว้	18	1,707,305	1,697,676	138,707	50,793
ค่าความนิยม	19	185,071	185,071	-	-
สินทรัพย์ไม่มีตัวตนอื่น	20	631,153	580,385	81,949	24,036
สิทธิในการดำเนินการผลิตและจำหน่ายไฟฟ้า	21	5,919,749	6,216,451	-	-
สิทธิในการจำหน่ายน้ำดิบและน้ำประปา	22	123,384	132,036	-	-
สินทรัพย์ภายใต้การควบคุม	23, 47	134,776	90,472	36,470	-
สินทรัพย์ไม่หมุนเวียนอื่น	24	4,241,713	3,923,638	351,622	329,052
รวมสินทรัพย์ไม่หมุนเวียน		78,228,959	75,491,891	17,021,533	16,078,171
รวมสินทรัพย์		83,851,453	80,529,934	44,522,363	42,966,466

หมายเหตุประกอบงบการเงินเป็นส่วนหนึ่งของงบการเงินนี้

บริษัท ซูเปอร์ เอนเนอร์ยี คอร์ปอเรชัน จำกัด (มหาชน) และบริษัทย่อย
 งบแสดงฐานะการเงิน (ต่อ)
 ณ วันที่ 31 ธันวาคม 2565

หน่วย : พันบาท

หมายเหตุ	งบการเงินรวม		งบการเงินเฉพาะกิจการ		
	2565	2564	2565	2564	
หนี้สินและส่วนของผู้ถือหุ้น					
หนี้สินหมุนเวียน					
เงินเบิกเกินบัญชีและเงินกู้ยืมระยะสั้นจากสถาบันการเงิน	25	17,052,794	16,262,840	14,539,059	16,046,920
เจ้าหนี้การค้าและเจ้าหนี้หมุนเวียนอื่น	26	3,746,799	6,724,824	312,886	148,056
ส่วนของเงินกู้ยืมระยะยาวจากสถาบันการเงิน					
ที่ถึงกำหนดชำระภายในหนึ่งปี	28	4,026,957	2,670,283	961,927	718,686
ส่วนของหนี้สินภายใต้สัญญาเช่าที่ถึงกำหนดชำระ					
ภายในหนึ่งปี	29	62,258	56,636	24,557	27,275
เงินกู้ยืมระยะสั้นจากบุคคลและกิจการที่เกี่ยวข้องกัน	6	2,025	2,162	2,455,707	1,832,378
เงินกู้ยืมระยะสั้นจากบุคคลหรือกิจการอื่น	27	443,112	412,574	-	-
ภาษีเงินได้นิติบุคคลค้างจ่าย		42,398	18,068	-	-
ประมาณการหนี้สินหมุนเวียนสำหรับผลประโยชน์พนักงาน	31	8,863	4,208	-	-
หุ้นกู้ระยะยาวที่ถึงกำหนดชำระภายในหนึ่งปี	30	1,167,016	2,482,791	1,167,016	2,482,791
หนี้สินหมุนเวียนอื่น		178,389	133,010	9,973	9,098
รวมหนี้สินหมุนเวียน		<u>26,730,611</u>	<u>28,767,396</u>	<u>19,471,125</u>	<u>21,265,204</u>
หนี้สินไม่หมุนเวียน					
เงินกู้ยืมระยะยาวจากสถาบันการเงิน	28	26,395,874	24,441,829	5,552,892	5,431,653
หนี้สินตราสารอนุพันธ์ไม่หมุนเวียน	42	13,264	-	-	-
หนี้สินระยะยาวภายใต้สัญญาเช่า	29	390,463	303,305	117,126	28,430
หุ้นกู้ระยะยาว	30	7,415,220	4,074,017	7,415,220	4,074,017
หนี้สินภาษีเงินได้รอการตัดบัญชี	23, 47	387,625	416,988	-	32,434
ประมาณการหนี้สินไม่หมุนเวียนสำหรับผลประโยชน์พนักงาน	31	23,429	17,666	8,677	4,532
ประมาณการหนี้สินค้ำเรือถอน	17	385,265	546,996	-	-
หนี้สินไม่หมุนเวียนอื่น	44	610,176	528,142	17,095	30,153
รวมหนี้สินไม่หมุนเวียน		<u>35,621,316</u>	<u>30,328,943</u>	<u>13,111,010</u>	<u>9,601,219</u>
รวมหนี้สิน		<u>62,351,927</u>	<u>59,096,339</u>	<u>32,582,135</u>	<u>30,866,423</u>

บริษัท ซุปเปอร์ เอนเนอร์ยี คอร์ปอเรชัน จำกัด (มหาชน) และบริษัทย่อย
 งบแสดงฐานะการเงิน (ต่อ)
 ณ วันที่ 31 ธันวาคม 2565

หน่วย : พันบาท

หมายเหตุ	งบการเงินรวม		งบการเงินเฉพาะกิจการ	
	2565	2564	2565	2564
หนี้สินและส่วนของผู้ถือหุ้น (ต่อ)				
ส่วนของผู้ถือหุ้น				
ทุนเรือนหุ้น				
ทุนจดทะเบียน				
หุ้นสามัญ 32,819,358,728 หุ้น มูลค่าหุ้นละ 0.10 บาท	3,281,936	3,281,936	3,281,936	3,281,936
ทุนที่ออกและชำระแล้ว				
หุ้นสามัญ 27,349,473,017 หุ้น ชำระเต็มมูลค่าแล้ว	2,734,947	2,734,947	2,734,947	2,734,947
ส่วนเกินมูลค่าหุ้นสามัญ	32	9,002,590	9,002,590	9,002,590
ส่วนเกินกว่าทุนจากการเปลี่ยนแปลงสัดส่วนการถือหุ้นในบริษัทย่อย		567,451	-	-
กำไรสะสม				
จัดสรรแล้ว - ทุนสำรองตามกฎหมาย	33, 47	48,160	41,508	48,160
ยังไม่ได้จัดสรร	47	7,841,205	7,346,628	283,295
องค์ประกอบอื่นของส่วนของผู้ถือหุ้น	33	(458,998)	(70,655)	(128,764)
รวมส่วนของผู้ถือหุ้นบริษัทใหญ่		19,735,355	19,583,564	11,940,228
ส่วนได้เสียที่ไม่มีอำนาจควบคุม		1,764,171	1,850,031	-
รวมส่วนของผู้ถือหุ้น		21,499,526	21,433,595	11,940,228
รวมหนี้สินและส่วนของผู้ถือหุ้น		83,851,453	80,529,934	44,522,363

หมายเหตุประกอบงบการเงินเป็นส่วนหนึ่งของงบการเงินนี้

บริษัท ซูเปอร์ เอนเนอร์ยี คอร์ปอเรชัน จำกัด (มหาชน) และบริษัทย่อย

งบกำไรขาดทุนเบ็ดเสร็จ
สำหรับปีสิ้นสุดวันที่ 31 ธันวาคม 2565

หน่วย : ล้านบาท

หมายเหตุ	งบการเงินรวม		งบการเงินเฉพาะกิจการ		
	2565	2564	2565	2564	
รายได้จากการขาย	34, 40	9,170,039	8,341,616	30,456	19,583
รายได้จากการให้บริการ	34	191,075	188,447	485,380	487,216
ต้นทุนขาย		(4,554,354)	(4,195,400)	(26,865)	(18,289)
ต้นทุนการให้บริการ		(131,604)	(151,289)	(382,617)	(359,413)
กำไรขั้นต้น		4,675,156	4,183,374	106,354	129,097
กำไร (ขาดทุน) จากการแลกเปลี่ยนเงินตราต่างประเทศ - สุทธิ		(546,098)	930,507	55,115	165,046
กำไร (ขาดทุน) จากการวัดมูลค่าสุทธิของสินทรัพย์ทางการเงินและหนี้สินทางการเงิน		(10,637)	-	2,627	-
รายได้อื่น	8.2	99,014	454,866	81,115	108,099
ค่าใช้จ่ายในการขาย		(3,076)	(2,712)	-	-
ค่าใช้จ่ายในการบริหาร		(824,532)	(868,371)	(132,262)	(138,253)
กำไรจากกิจกรรมดำเนินงาน		3,389,827	4,697,664	112,949	263,989
รายได้ทางการเงิน		111,283	100,304	1,906,942	1,270,531
ต้นทุนทางการเงิน	38	(2,784,378)	(2,007,669)	(1,923,563)	(1,156,224)
ส่วนแบ่งกำไรจากเงินลงทุนในบริษัทร่วมที่ผู้ถือหุ้นได้เสีย		71,090	76,208	-	-
กำไรก่อนค่าใช้จ่ายภาษีเงินได้		787,822	2,866,507	96,328	378,296
รายได้ (ค่าใช้จ่าย) ภาษีเงินได้	39	(55,283)	(132,987)	36,712	(57,555)
กำไรสำหรับปี		732,539	2,733,520	133,040	320,741
กำไร (ขาดทุน) เบ็ดเสร็จอื่น :					
รายการที่อาจถูกจัดประเภทใหม่เข้าไปในกำไรหรือขาดทุนในภายหลัง					
ผลต่างของอัตราแลกเปลี่ยนจากการแปลงค่างบการเงิน		(257,110)	351,096	-	-
รายการที่จะไม่ถูกจัดประเภทใหม่เข้าไปในกำไรหรือขาดทุนในภายหลัง					
ขาดทุนจากการวัดมูลค่าของสินทรัพย์ทางการเงิน					
ไม่หมุนเวียนอื่น - สุทธิจากภาษีเงินได้		(126,685)	-	(126,685)	-
ขาดทุนจากการวัดมูลค่าใหม่ของผลประโยชน์พนักงาน					
ที่กำหนดไว้ - สุทธิจากภาษีเงินได้		(3,729)	(419)	(2,079)	-
กำไรเบ็ดเสร็จรวมสำหรับปี		345,015	3,084,197	4,276	320,741
การแบ่งปันกำไร					
ส่วนที่เป็นของบริษัทใหญ่		665,320	2,407,391	133,040	320,741
ส่วนที่เป็นของส่วนได้เสียที่ไม่มีอำนาจควบคุม		67,219	326,129	-	-
		732,539	2,733,520	133,040	320,741
การแบ่งปันกำไรเบ็ดเสร็จรวม					
ส่วนที่เป็นของบริษัทใหญ่		276,977	2,671,527	4,276	320,741
ส่วนที่เป็นของส่วนได้เสียที่ไม่มีอำนาจควบคุม		68,038	412,670	-	-
		345,015	3,084,197	4,276	320,741
กำไรต่อหุ้นขั้นพื้นฐาน					
ส่วนที่เป็นของบริษัทใหญ่ (บาท)	41	0.0243	0.0880	0.0049	0.0117
จำนวนหุ้นสามัญถ่วงน้ำหนัก (หุ้น)	41	27,349,473,107	27,349,473,107	27,349,473,107	27,349,473,107

หมายเหตุประกอบงบการเงินเป็นส่วนหนึ่งของงบการเงินนี้

บริษัท ซูเปอร์ เอนเนอร์ยี คอร์ปอเรชัน จำกัด (มหาชน) และบริษัทย่อย

งบแสดงการเปลี่ยนแปลงส่วนของผู้ถือหุ้น

สำหรับปีสิ้นสุดวันที่ 31 ธันวาคม 2565

หมายเหตุ	งบการเงินรวม											รวม	
	ส่วนของผู้ถือหุ้นบริษัทใหญ่		งบการเงินรวม							ส่วนของผู้ถือหุ้นบริษัทใหญ่			รวม
	ทุนที่ออกและชำระแล้ว	ส่วนเกินมูลค่าหุ้นสามัญ	ส่วนเกินมูลค่าหุ้นนอก	การเปลี่ยนแปลงส่วนของผู้ถือหุ้น	กำไรสะสม	ส่วนของผู้ถือหุ้นบริษัทใหญ่	ส่วนของผู้ถือหุ้นบริษัทใหญ่	ส่วนของผู้ถือหุ้นบริษัทใหญ่	ส่วนของผู้ถือหุ้นบริษัทใหญ่	ส่วนของผู้ถือหุ้นบริษัทใหญ่	ส่วนของผู้ถือหุ้นบริษัทใหญ่		
	2,734,947	9,002,590	233,627	197,974	4,946,856	-	-	(334,791)	16,781,203	3,841,874	20,623,077		
47	2,734,947	9,002,590	233,627	(187,998)	187,998	-	-	(334,791)	16,781,203	3,841,874	20,623,077		
	-	-	-	9,976	5,134,854	-	-	(334,791)	16,781,203	3,841,874	20,623,077		
33	-	-	-	-	-	-	-	-	-	10,987	10,987		
33,47	-	-	-	31,532	(31,532)	-	-	-	(164,085)	(11,011)	(175,096)		
	-	-	294,919	-	-	-	-	-	294,919	(2,404,489)	(2,109,570)		
	-	-	-	-	2,407,391	-	-	(419)	264,555	412,670	3,084,197		
	2,734,947	9,002,590	528,546	41,508	7,346,628	-	-	(419)	19,583,564	1,850,031	21,433,595		
	2,734,947	9,002,590	528,546	41,508	7,346,628	-	-	(419)	19,583,564	1,850,031	21,433,595		
33	-	-	-	-	-	-	-	-	-	2,782	2,782		
33	-	-	-	6,652	(6,652)	-	-	-	(64,091)	(104,361)	(268,452)		
	-	-	-	-	-	-	-	-	-	37,778	37,778		
	-	-	38,905	-	-	-	-	-	38,905	(90,097)	(51,192)		
	-	-	-	-	665,320	(126,685)	(3,729)	(257,929)	276,977	68,038	345,015		
	2,734,947	9,002,590	567,451	48,160	7,841,205	-	-	(4,148)	19,733,335	1,764,171	21,497,526		

หมายเหตุประกอบงบการเงินเป็นส่วนหนึ่งของงบการเงินนี้

บริษัท ซูเปอร์ เอเนอร์จี้ คอร์เปอเรชั่น จำกัด(มหาชน) และบริษัทย่อย
 งบแสดงการเปลี่ยนแปลงส่วนของผู้ถือหุ้น
 สำหรับปีสิ้นสุดวันที่ 31 ธันวาคม 2565

หน่วย : พันบาท

หมายเหตุ	งบการเงินเฉพาะกิจการ					รวม
	ทุนที่ออก และชำระแล้ว หุ้นสามัญ	ส่วนเกินมูลค่า หุ้นสามัญ	กำไรสะสม		องค์ประกอบอื่น ของส่วนของผู้ ถือหุ้น	
			จัดสรรแล้ว ทุนสำรองตามกฎหมาย	ยังไม่ได้จัดสรร		
ยอดคงเหลือ ณ วันที่ 1 มกราคม 2564	2,734,947	9,002,590	25,471	180,379	-	11,943,387
การเปลี่ยนแปลงในส่วนของผู้ถือหุ้น :						
เงินปันผลจ่าย	33	-	-	(164,085)	-	(164,085)
ทุนสำรองตามกฎหมาย	33	-	16,037	(16,037)	-	-
กำไรเบ็ดเสร็จรวมสำหรับปี		-	-	320,741	-	320,741
ยอดคงเหลือ ณ วันที่ 31 ธันวาคม 2564	2,734,947	9,002,590	41,508	320,998	-	12,100,043
ยอดคงเหลือ ณ วันที่ 1 มกราคม 2565	2,734,947	9,002,590	41,508	320,998	-	12,100,043
การเปลี่ยนแปลงในส่วนของผู้ถือหุ้น :						
เงินปันผลจ่าย	33	-	-	(164,091)	-	(164,091)
ทุนสำรองตามกฎหมาย	33	-	6,652	(6,652)	-	-
กำไร (ขาดทุน) เบ็ดเสร็จรวมสำหรับปี		-	-	133,040	(128,764)	4,276
ยอดคงเหลือ ณ วันที่ 31 ธันวาคม 2565	2,734,947	9,002,590	48,160	283,295	(128,764)	11,940,228

หมายเหตุประกอบงบการเงินเป็นส่วนหนึ่งของการงบการเงินนี้

บริษัท ซูเปอร์ เอนเนอร์ยี คอร์เปอเรชัน จำกัด (มหาชน) และบริษัทย่อย

งบกระแสเงินสด

สำหรับปีสิ้นสุดวันที่ 31 ธันวาคม 2565

หน่วย : พันบาท

หมายเหตุ	งบการเงินรวม		งบการเงินเฉพาะกิจการ	
	2565	2564	2565	2564
กระแสเงินสดจากกิจกรรมดำเนินงาน				
กำไรสำหรับปี	732,539	2,733,520	133,040	320,741
ปรับปรุงด้วย				
(รายได้) ค่าใช้จ่ายภาษีเงินได้	39	55,283	132,987	(36,712)
ค่าเสื่อมราคา ค่าตัดจำหน่ายสิทธิในการดำเนินการผลิตและจำหน่ายไฟฟ้า น้ำดิบ และ น้ำประปา ค่าตัดจำหน่ายสิทธิการใช้และค่าตัดจำหน่ายทรัพย์สินที่ไม่มีตัวตน	17, 18, 20	3,387,010	3,174,232	34,882
31	21, 22			32,408
ขาดทุนจากการซื้อค่าและตัดจำหน่ายทรัพย์สิน (กำไร) ขาดทุนจากการจำหน่ายทรัพย์สิน		55,479	178,781	2,142
ผลขาดทุนจากค่าเผื่อด้านเครดิต	8, 16	35,664	-	-
ส่วนแบ่งกำไรจากเงินลงทุนในบริษัทร่วม		(71,090)	(76,208)	-
กำไรจากการจำหน่ายเงินลงทุนในบริษัทย่อย		(3,288)	-	(11,648)
รายได้เงินปันผลจากบริษัทร่วม	14	-	-	(68,742)
ขาดทุนจากอัตราแลกเปลี่ยนเงินตราต่างประเทศที่ยังไม่เกิดขึ้นจริง - สุทธิ (กำไร) ขาดทุนจากการเปลี่ยนแปลงสัญญาเช่า		(915,834)	138,504	(37,335)
(กำไร) ขาดทุนจากการวัดมูลค่าอสังหาริมทรัพย์และหนี้สินทางการเงิน	42	10,637	-	(2,627)
ค่าใช้จ่ายผลประโยชน์พนักงาน	31	5,850	3,063	1,546
ดอกเบี้ยรับ		(111,283)	(100,304)	(1,906,942)
ต้นทุนทางการเงิน	38	2,784,378	2,007,669	1,923,563
กำไรจากการดำเนินงานก่อนการเปลี่ยนแปลงในสินทรัพย์และหนี้สินดำเนินงาน		5,981,061	8,184,026	31,144
การเปลี่ยนแปลงในสินทรัพย์ดำเนินงาน (เพิ่มขึ้น) ลดลง				513,066
ลูกหนี้การค้าและลูกหนี้หมุนเวียนอื่น		(458,543)	(747,978)	43,486
สินค้าคงเหลือ		(12,408)	24,402	(7,242)
สินทรัพย์หมุนเวียนอื่น		160,772	743,503	(3,903)
เงินฝากธนาคารที่ใช้เป็นหลักประกัน		(409,172)	(825,618)	(306,278)
สินทรัพย์ไม่หมุนเวียนอื่น		(683,789)	549,909	(2,959)
การเปลี่ยนแปลงในหนี้สินดำเนินงานเพิ่มขึ้น (ลดลง)				24,025
เจ้าหนี้การค้าและเจ้าหนี้หมุนเวียนอื่น		(533,777)	791,804	72,070
จ่ายผลประโยชน์พนักงาน	31	(93)	-	-
หนี้สินหมุนเวียนอื่น		45,515	14,118	875
หนี้สินไม่หมุนเวียนอื่น		82,034	(27,174)	(13,058)
เงินสดรับ (จ่าย) จากกิจกรรมดำเนินงาน		4,171,600	8,706,992	(185,865)
รับดอกเบี้ย		100,357	98,420	1,400,250
จ่ายภาษีเงินได้		(97,054)	(101,329)	(19,611)
เงินสดสุทธิได้มาจากกิจกรรมดำเนินงาน		4,174,903	8,704,083	1,194,774
				403,620

บริษัท ซูเปอร์ เอนเนอร์ยี คอร์ปอเรชั่น จำกัด (มหาชน) และบริษัทย่อย

งบกระแสเงินสด (ต่อ)

สำหรับปีสิ้นสุดวันที่ 31 ธันวาคม 2565

หน่วย : พันบาท

	หมายเหตุ	งบการเงินรวม		งบการเงินเฉพาะกิจการ	
		2565	2564	2565	2564
กระแสเงินสดจากกิจกรรมลงทุน					
เงินปันผลรับจากบริษัทร่วม	14	68,742	86,609	68,742	86,609
เงินสดจ่ายจากการซื้อเงินลงทุนในบริษัทร่วม	14	(3,800)	-	(3,800)	-
เงินสดจ่ายจากการซื้อเงินลงทุนในบริษัทย่อย		(5,475)	(2,263,609)	(344)	(168,125)
เงินสดรับจากการขายเงินลงทุนในบริษัทย่อย		56,687	-	66,294	-
เงินสดรับจากการขายอาคารและอุปกรณ์		39,444	12,418	93	36
เงินสดรับจากการขายสินทรัพย์ทางการเงินหมุนเวียนอื่น		2,953	4,579	-	-
เงินสดรับจากลูกหนี้ค้ำสัญญาเช่าเงินทุน		8,159	1,799	-	-
เงินสดจ่ายซื้อสินทรัพย์ไม่มีตัวตน	7.2	(27,582)	(72,916)	(13,671)	(1,247)
เงินสดจ่ายซื้อที่ดิน อาคารและอุปกรณ์	7.2	(7,415,409)	(13,154,970)	(9,307)	(11,124)
เงินสดจ่ายซื้ออสังหาริมทรัพย์เพื่อการลงทุน		(126,922)	-	-	-
เงินสดรับจากเงินให้กู้ยืมระยะสั้นแก่กิจการอื่น		202,483	311,262	-	-
เงินสดจ่ายเพื่อให้กู้ยืมระยะสั้นแก่กิจการอื่น		(262,735)	(322,957)	-	-
เงินสดรับจากเงินให้กู้ยืมระยะยาวแก่กิจการอื่น		96,250	165,000	-	-
เงินสดรับจากเงินให้กู้ยืมระยะสั้นแก่กิจการที่เกี่ยวข้องกัน		-	-	19,417,899	9,562,171
เงินสดจ่ายเพื่อให้กู้ยืมระยะสั้นแก่กิจการที่เกี่ยวข้องกัน		-	-	(20,241,616)	(20,243,519)
เงินสดจ่ายเพื่อซื้อสินทรัพย์ดิจิทัล	20	(45,000)	-	(45,000)	-
เงินสดจ่ายซื้อสินทรัพย์ทางการเงินไม่หมุนเวียนอื่น	13	(600,462)	-	(600,462)	-
เงินสดรับจากการลดเงินลงทุนในบริษัทร่วม	14	14,420	-	14,420	-
เงินสดสุทธิที่ใช้ในกิจกรรมลงทุน		(7,998,247)	(15,232,785)	(1,346,752)	(10,775,199)
กระแสเงินสดจากกิจกรรมจัดหาเงิน					
เงินเบิกเกินบัญชีลดลง	7.3	(100,758)	(90,501)	-	(8,094)
เงินสดรับจากเงินกู้ยืมระยะสั้นจากกิจการที่เกี่ยวข้องกัน	7.3	95,000	-	4,750,929	1,494,085
ชำระคืนเงินกู้ยืมระยะสั้นจากกิจการที่เกี่ยวข้องกัน	7.3	(95,000)	(29,863)	(4,127,600)	(693,294)
เงินสดรับจากเงินกู้ยืมระยะสั้นจากบุคคลหรือกิจการอื่น	7.3	944,700	542,550	145,000	-
ชำระคืนเงินกู้ยืมระยะสั้นจากบุคคลหรือกิจการอื่น	7.3	(529,700)	(678,125)	(145,000)	(72,290)
เงินรับจากเงินกู้ยืมระยะสั้นจากสถาบันการเงิน	7.3	6,004,729	11,182,722	3,838,244	10,745,922
ชำระคืนเงินกู้ยืมระยะสั้นจากสถาบันการเงิน	7.3	(4,873,093)	(2,738,059)	(4,873,093)	(2,301,259)
เงินรับจากเงินกู้ยืมระยะยาวจากสถาบันการเงิน	7.3	6,308,317	1,554,893	1,128,481	762,256
ชำระคืนเงินกู้ยืมระยะยาวจากสถาบันการเงิน	7.3	(2,698,241)	(2,550,951)	(675,137)	(682,859)
เงินสดรับจากการออกหุ้นกู้ระยะยาว	7.3	4,585,600	3,000,000	4,585,600	3,000,000
ชำระคืนหุ้นกู้ระยะยาว	7.3	(2,500,000)	(1,056,800)	(2,500,000)	(1,056,800)
เงินสดจ่ายต้นทุนทางการเงิน		(2,812,351)	(1,963,463)	(1,879,115)	(1,121,789)
ชำระหนี้สินภายใต้สัญญาเช่า	7.3	(79,177)	(84,810)	(31,523)	(30,040)
เงินสดรับชำระค่าหุ้นจากส่วนได้เสียที่ไม่มีอำนาจควบคุม		2,782	-	-	-
เงินสดจ่ายจากการซื้อเงินลงทุนในบริษัทย่อย	5	(45,716)	-	-	-
เงินสดรับจากลูกหนี้ค่าหุ้น		37,778	-	-	-
เงินปันผลจ่าย		(268,452)	(175,096)	(164,091)	(164,085)
เงินสดสุทธิที่ได้มาจากการจัดหาเงิน		3,976,418	6,912,497	52,695	9,871,753
เงินสดและรายการเทียบเท่าเงินสดเพิ่มขึ้น (ลดลง) สุทธิ					
เงินสดและรายการเทียบเท่าเงินสดเพิ่มขึ้น (ลดลง) สุทธิ		153,074	383,795	(99,283)	(499,826)
เงินสดและรายการเทียบเท่าเงินสด ณ ต้นปี	7.1	1,970,346	1,586,551	462,924	962,750
เงินสดและรายการเทียบเท่าเงินสด ณ สิ้นปี	7.1	2,123,420	1,970,346	363,641	462,924

หมายเหตุประกอบงบการเงินเป็นส่วนหนึ่งของงบการเงินนี้

บริษัท ซุปเปอร์ เอนเนอร์ยี คอร์เปอเรชั่น จำกัด (มหาชน) และบริษัทย่อย

หมายเหตุประกอบงบการเงิน

สำหรับปีสิ้นสุดวันที่ 31 ธันวาคม 2565

หมายเหตุ	สารบัญ
1	การดำเนินงานและข้อมูลทั่วไปของบริษัท
2	เกณฑ์การจัดทำและนำเสนองบการเงิน
3	นโยบายการบัญชีที่สำคัญ
4	การซื้อสินทรัพย์และธุรกิจ
5	การเปลี่ยนแปลงสัดส่วนการถือหุ้นในบริษัทย่อย
6	รายการบัญชีกับบุคคลหรือกิจการที่เกี่ยวข้องกัน
7	ข้อมูลเพิ่มเติมเกี่ยวกับกระแสเงินสด
8	ลูกหนี้การค้าและลูกหนี้หมุนเวียนอื่น
9	ลูกหนี้ตามสัญญาเช่าเงินทุน
10	เงินให้กู้ยืมระยะสั้นแก่กิจการอื่น
11	สินทรัพย์หมุนเวียนอื่น
12	เงินฝากธนาคารที่ใช้เป็นหลักประกัน
13	สินทรัพย์ทางการเงินไม่หมุนเวียนอื่น
14	เงินลงทุนในบริษัทร่วม
15	เงินลงทุนในบริษัทย่อย
16	เงินให้กู้ยืมระยะยาวแก่กิจการอื่น
17	ที่ดิน อาคารและอุปกรณ์
18	สินทรัพย์สิทธิการใช้
19	ค่าความนิยม
20	สินทรัพย์ไม่มีตัวตนอื่น
21	สิทธิในการดำเนินการผลิตและจำหน่ายไฟฟ้า
22	สิทธิในการจำหน่ายน้ำดิบและน้ำประปา
23	สินทรัพย์และหนี้สินภาษีเงินได้รอการตัดบัญชี
24	สินทรัพย์ไม่หมุนเวียนอื่น
25	เงินเบิกเกินบัญชีและเงินกู้ยืมระยะสั้นจากสถาบันการเงิน
26	เจ้าหนี้การค้าและเจ้าหนี้หมุนเวียนอื่น
27	เงินกู้ยืมระยะสั้นจากบุคคลหรือกิจการอื่น
28	เงินกู้ยืมระยะยาวจากสถาบันการเงิน
29	หนี้สินภายใต้สัญญาเช่า

บริษัท ซูเปอร์ เอนเนอร์ยี คอร์เปอเรชัน จำกัด (มหาชน) และบริษัทย่อย

หมายเหตุประกอบงบการเงิน

สำหรับปีสิ้นสุดวันที่ 31 ธันวาคม 2565

หมายเหตุ	สารบัญ
30	หุ้นกู้ระยะยาว
31	ประมาณการหนี้สินไม่หมุนเวียนสำหรับผลประโยชน์พนักงาน
32	ส่วนเกินมูลค่าหุ้นสามัญ
33	เงินปันผล ทุนสำรองตามกฎหมาย และองค์ประกอบอื่นของส่วนของผู้ถือหุ้น
34	รายได้
35	ส่วนงานดำเนินงาน
36	กองทุนสำรองเลี้ยงชีพ
37	ค่าใช้จ่ายตามลักษณะ
38	ต้นทุนทางการเงิน
39	ค่าใช้จ่ายภาษีเงินได้
40	สิทธิประโยชน์ตามบัตรส่งเสริมการลงทุน
41	กำไรต่อหุ้นขั้นพื้นฐาน
42	การวัดมูลค่ายุติธรรมของเครื่องมือทางการเงิน
43	เครื่องมือทางการเงิน
44	กองทุนรวมโครงสร้างพื้นฐาน
45	หนี้สินที่อาจจะเกิดขึ้นและภาระผูกพัน
46	สัญญาที่สำคัญ
47	การจัดประเภทรายการใหม่
48	เหตุการณ์ภายหลังรอบระยะเวลารายงาน
49	การอนุมัติงบการเงิน

บริษัท ซุปเปอร์ เอนเนอร์ยี คอร์เปอเรชั่น จำกัด (มหาชน) และบริษัทย่อย

หมายเหตุประกอบงบการเงิน

สำหรับปีสิ้นสุดวันที่ 31 ธันวาคม 2565

1. การดำเนินงานและข้อมูลทั่วไปของบริษัท

บริษัท ซุปเปอร์ เอนเนอร์ยี คอร์เปอเรชั่น จำกัด (มหาชน) (“บริษัท”) จัดทะเบียนเป็นนิติบุคคลที่จัดตั้งขึ้นในประเทศไทยตามประมวลกฎหมายแพ่งและพาณิชย์ เมื่อวันที่ 20 ธันวาคม 2537 และได้แปรสภาพบริษัทเป็นบริษัทมหาชน เมื่อวันที่ 8 ตุลาคม 2547 บริษัทจดทะเบียนกับตลาดหลักทรัพย์แห่งประเทศไทย เมื่อวันที่ 19 เมษายน 2548 โดยมีที่ตั้งสำนักงานจดทะเบียนอยู่ที่ เลขที่ 223/61 อาคารคันทรีคอมเพล็กซ์ อาคารเอ ชั้น 14 ถนนสรรพาวุธ แขวงบางนาใต้ เขตบางนา กรุงเทพมหานคร

บริษัท บริษัทย่อย และบริษัทร่วม รวมกันเรียกว่า “กลุ่มบริษัท” ได้ประกอบธุรกิจหลัก 3 กลุ่มธุรกิจ ดังนี้

- ผลิตและจำหน่ายกระแสไฟฟ้าจากพลังงานทดแทน
- เทคโนโลยีสารสนเทศ และ
- ผลิตและจำหน่ายน้ำดิบและน้ำประปา

รายละเอียดของบริษัทย่อยและบริษัทร่วม ณ วันที่ 31 ธันวาคม 2565 และ 2564 มีดังต่อไปนี้

ชื่อกิจการ	ลักษณะธุรกิจ	ประเทศที่ กิจการจัดตั้ง	สัดส่วนเงินลงทุน (ร้อยละ)	
			2565	2564
บริษัทย่อยทางตรง				
บริษัท โอเพ่น เทคโนโลยี จำกัด (มหาชน)	เทคโนโลยีสารสนเทศ	ไทย	76.25	76.25
บริษัท ซุปเปอร์ เอนเนอร์ยี กรุ๊ป จำกัด	ลงทุนในธุรกิจพลังงานทดแทน	ไทย	100	100
บริษัท ซุปเปอร์ วอเตอร์ จำกัด	ผลิตและจำหน่ายน้ำดิบและน้ำประปา	ไทย	100	100
SUPER ENERGY (HONG KONG) CO., LIMITED	ลงทุนในธุรกิจพลังงานทดแทน	ฮ่องกง	100	100
บริษัท ซุปเปอร์ เอิร์ธ เอนเนอร์ยี จำกัด	ลงทุนในธุรกิจพลังงานผลิตกระแสไฟฟ้าจากพลังงานขยะ	ไทย	100	100
บริษัท ซุปเปอร์ คาร์บอน เอิร์ธ จำกัด ⁽¹⁾	จำหน่ายสินค้าพลังงานสะอาด	ไทย	100	-
บริษัท ซุปเปอร์ เอิร์ธ เอนเนอร์ยี 2 จำกัด ⁽¹⁾	ลงทุนในธุรกิจพลังงานผลิตกระแสไฟฟ้าจากพลังงานขยะ	ไทย	-	100
บริษัท ซุปเปอร์ กรีน ไม่นิ่ง จำกัด ^(1,6)	ศูนย์ซื้อขาย ชุม แลกเปลี่ยนสินทรัพย์ดิจิทัล	ไทย	-	-
บริษัท ซุปเปอร์ สกาย เอนเนอร์ยี จำกัด ⁽⁴⁾	ลงทุนในธุรกิจพลังงานทดแทน	ไทย	95	-
บริษัท ซุปเปอร์ เอิร์ธ เอนเนอร์ยี 9 จำกัด ⁽⁴⁾	ลงทุนในธุรกิจพลังงานผลิตกระแสไฟฟ้าจากพลังงานขยะ	ไทย	100	-
บริษัท โลกปิ้งเมือง โซลาร์ เอนเนอร์ยี จำกัด ⁽¹⁴⁾	ผลิตและจำหน่ายกระแสไฟฟ้าพลังงานแสงอาทิตย์	ไทย	100	-
บริษัทย่อยทางอ้อม				
บริษัท โพนสว่าง โซลาร์ เอนเนอร์ยี จำกัด ⁽¹⁴⁾	ผลิตและจำหน่ายกระแสไฟฟ้าพลังงานแสงอาทิตย์	ไทย	100	-
บริษัท ดินทอง โซลาร์ เอนเนอร์ยี จำกัด ⁽¹⁴⁾	ผลิตและจำหน่ายกระแสไฟฟ้าพลังงานแสงอาทิตย์	ไทย	78.53	-
บริษัท วังขนอนสว่าง โซลาร์ เอนเนอร์ยี จำกัด ⁽¹⁴⁾	ผลิตและจำหน่ายกระแสไฟฟ้าพลังงานแสงอาทิตย์	ไทย	100	-
บริษัท หนองแรม โซลาร์ เอนเนอร์ยี จำกัด ⁽¹⁴⁾	ผลิตและจำหน่ายกระแสไฟฟ้าพลังงานแสงอาทิตย์	ไทย	100	-
บริษัท หนองแห่น โซลาร์ เอนเนอร์ยี จำกัด ⁽¹⁴⁾	ผลิตและจำหน่ายกระแสไฟฟ้าพลังงานแสงอาทิตย์	ไทย	100	-
บริษัท กาญจนบุรี โซลาร์ เอนเนอร์ยี จำกัด ⁽¹⁴⁾	ผลิตและจำหน่ายกระแสไฟฟ้าพลังงานแสงอาทิตย์	ไทย	100	-
บริษัท ท่าตะโก โซลาร์ เอนเนอร์ยี จำกัด ⁽¹⁷⁾	ผลิตและจำหน่ายกระแสไฟฟ้าพลังงานแสงอาทิตย์	ไทย	78.50	-

ชื่อกิจการ	ลักษณะธุรกิจ	ประเทศที่ กิจการจัดตั้ง	สัดส่วนเงินลงทุน (ร้อยละ)	
			2565	2564
บริษัทย่อยทางอ้อม (ต่อ)				
บริษัท บ้านโป่ง โซลาร์ เอนเนอร์จี จำกัด ⁽¹⁷⁾	ผลิตและจำหน่ายกระแสไฟฟ้าพลังงานแสงอาทิตย์	ไทย	100	-
บริษัท กบินทร์ กรีน เอนเนอร์จี จำกัด ⁽¹⁷⁾	ผลิตและจำหน่ายกระแสไฟฟ้าพลังงานขยะ	ไทย	100	-
บริษัท บางปะอิน กรีน เอนเนอร์จี จำกัด ⁽¹⁷⁾	ผลิตและจำหน่ายกระแสไฟฟ้าพลังงานขยะ	ไทย	100	-
บริษัท กรุงเทพ กรีน เอนเนอร์จี จำกัด ⁽¹⁷⁾	ผลิตและจำหน่ายกระแสไฟฟ้าพลังงานขยะ	ไทย	100	-
บริษัท หาดใหญ่ กรีน เอนเนอร์จี จำกัด ⁽¹⁷⁾	ผลิตและจำหน่ายกระแสไฟฟ้าพลังงานขยะ	ไทย	100	-
บริษัท สมุทรสาคร กรีน เอนเนอร์จี จำกัด ⁽¹⁷⁾	ผลิตและจำหน่ายกระแสไฟฟ้าพลังงานขยะ	ไทย	100	-
บริษัท ชูปเปอร์ โซลาร์ เอนเนอร์จี จำกัด	ลงทุนในกิจการพลังงานทดแทน	ไทย	100	100
บริษัท รุทชน จำกัด	ผลิตและจำหน่ายกระแสไฟฟ้าพลังงานแสงอาทิตย์	ไทย	100	100
บริษัท โปร์ โซลาร์ วัน จำกัด	ผลิตและจำหน่ายกระแสไฟฟ้าพลังงานแสงอาทิตย์	ไทย	100	100
บริษัท เลมอน โกลด์ ฟาร์ม จำกัด ⁽¹⁸⁾	ผลิตและจำหน่ายกระแสไฟฟ้าพลังงานลม	ไทย	99.98	76.01
บริษัท พีที ไดรฟ์ (ประเทศไทย) จำกัด	ผลิตและจำหน่ายกระแสไฟฟ้าพลังงานแสงอาทิตย์	ไทย	100	100
บริษัท กรีน ไบ-โอ มหาสารคาม จำกัด	ผลิตและจำหน่ายกระแสไฟฟ้าพลังงานแสงอาทิตย์	ไทย	100	100
บริษัท มิเลนเนียม แอคที จำกัด ⁽⁷⁾	ลงทุนในธุรกิจพลังงานผลิตกระแสไฟฟ้าจากพลังงานแสงอาทิตย์	ไทย	100	100
บริษัท มีเดียมาร์ค จำกัด ⁽⁷⁾	ผลิตและจำหน่ายกระแสไฟฟ้าพลังงานแสงอาทิตย์	ไทย	100	85.65
บริษัท อีเลคทริก้า เอเชีย เพาเวอร์ จำกัด	ผลิตและจำหน่ายกระแสไฟฟ้าพลังงานแสงอาทิตย์	ไทย	100	100
บริษัท 17 อัญญูวีร์ โซลคิง จำกัด	ผลิตและจำหน่ายกระแสไฟฟ้าพลังงานแสงอาทิตย์	ไทย	100	100
บริษัท เซลท์ แพลนเน็ต เมเนจเม้นท์ (ประเทศไทย) จำกัด	ผลิตและจำหน่ายกระแสไฟฟ้าพลังงานแสงอาทิตย์	ไทย	100	100
บริษัท เอนเนอร์จี เซิฟ แลนด์ จำกัด ⁽¹⁶⁾	ลงทุนในธุรกิจพลังงานผลิตกระแสไฟฟ้าจากพลังงานแสงอาทิตย์	ไทย	100	100
บริษัท พาวเวอร์ เทคโนโลยี อินเทอร์เน็ตซันแนล แลนด์ จำกัด ⁽¹⁶⁾	ลงทุนในธุรกิจพลังงานผลิตกระแสไฟฟ้าจากพลังงานแสงอาทิตย์	ไทย	100	100
บริษัท เอ็น.พี.เอส สตาร์ แลนด์ จำกัด	ลงทุนในธุรกิจพลังงานผลิตกระแสไฟฟ้าจากพลังงานแสงอาทิตย์	ไทย	100	100
บริษัท เจเนอรัลส แลนด์ จำกัด	ลงทุนในธุรกิจพลังงานผลิตกระแสไฟฟ้าจากพลังงานแสงอาทิตย์	ไทย	100	100
บริษัท ชูปเปอร์ สกาย เอนเนอร์จี จำกัด ⁽⁴⁾	ลงทุนในธุรกิจพลังงานผลิตกระแสไฟฟ้าจากพลังงานขยะ	ไทย	-	95
บริษัท ชูปเปอร์ เอิร์ธ เอนเนอร์จี 1 จำกัด	ลงทุนในธุรกิจพลังงานผลิตกระแสไฟฟ้าจากพลังงานขยะ	ไทย	100	100
บริษัท ชูปเปอร์ เอิร์ธ เอนเนอร์จี 3 จำกัด ⁽¹⁾	ลงทุนในธุรกิจพลังงานผลิตกระแสไฟฟ้าจากพลังงานขยะ	ไทย	-	100
บริษัท ชูปเปอร์ เอิร์ธ เอนเนอร์จี 4 จำกัด ^(4,16)	บริการคัดแยกขยะและจำหน่ายวัตถุดิบเชื้อเพลิง	ไทย	100	100
บริษัท ชูปเปอร์ เอิร์ธ เอนเนอร์จี 5 จำกัด ⁽⁴⁾	ลงทุนในธุรกิจพลังงานผลิตกระแสไฟฟ้าจากพลังงานขยะ	ไทย	100	100
บริษัท นอร์ท โซล่า เพาเวอร์ จำกัด	ผลิตและจำหน่ายกระแสไฟฟ้าพลังงานแสงอาทิตย์	ไทย	100	100
บริษัท เอส ที อีพี อี โซล่า จำกัด	ผลิตและจำหน่ายกระแสไฟฟ้าพลังงานแสงอาทิตย์	ไทย	100	100
บริษัท คิงแซ่ย์กรีนพาวเวอร์ วัน จำกัด	ผลิตและจำหน่ายกระแสไฟฟ้าพลังงานแสงอาทิตย์	ไทย	100	100
บริษัท เวิลด์ เอ็กซ์เชนจ์ เอเชีย แลนด์ จำกัด	ลงทุนในธุรกิจพลังงานผลิตกระแสไฟฟ้าจากพลังงานแสงอาทิตย์	ไทย	100	100
บริษัท พาวเวอร์ เทคโนโลยี อินเทอร์เน็ตซันแนล จำกัด	ผลิตและจำหน่ายกระแสไฟฟ้าพลังงานแสงอาทิตย์	ไทย	100	100
บริษัท อามานูฟ จำกัด	ผลิตและจำหน่ายกระแสไฟฟ้าพลังงานแสงอาทิตย์	ไทย	56	56
บริษัท ศรีนาคา พาวเวอร์ จำกัด	ผลิตและจำหน่ายกระแสไฟฟ้าพลังงานแสงอาทิตย์	ไทย	100	100

ชื่อกิจการ	ลักษณะธุรกิจ	ประเทศที่ กิจการจัดตั้ง	สัดส่วนเงินลงทุน (ร้อยละ)	
			2565	2564
บริษัทย่อยทางอ้อม (ต่อ)				
บริษัท เอ็นเนอร์จี เซฟ จำกัด	ผลิตและจำหน่ายกระแสไฟฟ้าพลังงานแสงอาทิตย์	ไทย	100	100
บริษัท เอ็นเนอร์จี เซฟ วัน จำกัด	ลงทุนในธุรกิจพลังงานผลิตกระแสไฟฟ้าจากพลังงานแสงอาทิตย์	ไทย	49*	49*
บริษัท เอ็นเนอร์จี เซฟ ทู จำกัด	ลงทุนในธุรกิจพลังงานผลิตกระแสไฟฟ้าจากพลังงานแสงอาทิตย์	ไทย	49*	49*
บริษัท เอ็นเนอร์จี เซฟ ทรี จำกัด ⁽¹⁶⁾	ลงทุนในธุรกิจพลังงานผลิตกระแสไฟฟ้าจากพลังงานแสงอาทิตย์	ไทย	100	49*
บริษัท เอส ทู พี เอ็นเนอร์จี จำกัด	ผลิตและจำหน่ายกระแสไฟฟ้าพลังงานแสงอาทิตย์	ไทย	100	100
บริษัท คับเบิลยู อาร์ พี เอ็นเนอร์จี จำกัด	ผลิตและจำหน่ายกระแสไฟฟ้าพลังงานแสงอาทิตย์	ไทย	100	100
บริษัท นอร์ธ อีสต์ ฟูเจอร์ เอ็นเนอร์จี จำกัด	ผลิตและจำหน่ายกระแสไฟฟ้าพลังงานแสงอาทิตย์	ไทย	100	100
บริษัท โซลลิด โซลาร์ จำกัด	ผลิตและจำหน่ายกระแสไฟฟ้าพลังงานแสงอาทิตย์	ไทย	74.50	74.50
บริษัท อีแควเตอร์ โซลาร์ จำกัด	ผลิตและจำหน่ายกระแสไฟฟ้าพลังงานแสงอาทิตย์	ไทย	49*	49*
บริษัท คับบลิวเอ็กซ์โอ 4 จำกัด	ผลิตและจำหน่ายกระแสไฟฟ้าพลังงานแสงอาทิตย์	ไทย	100	100
บริษัท คับบลิวเอ็กซ์โอ 5 จำกัด	ผลิตและจำหน่ายกระแสไฟฟ้าพลังงานแสงอาทิตย์	ไทย	100	100
บริษัท คับบลิวเอ็กซ์โอ 6 จำกัด	ผลิตและจำหน่ายกระแสไฟฟ้าพลังงานแสงอาทิตย์	ไทย	100	100
บริษัท คับบลิวเอ็กซ์โอ 7 จำกัด	ผลิตและจำหน่ายกระแสไฟฟ้าพลังงานแสงอาทิตย์	ไทย	100	100
บริษัท เอสพีพี ซิก จำกัด ⁽¹⁶⁾	ผลิตและจำหน่ายกระแสไฟฟ้าพลังงานแสงอาทิตย์	ไทย	100	100
บริษัท เอ็นเซฟ เทคโนโลยี จำกัด	ลงทุนในบริษัทอื่น	ไทย	100	100
SUPER ENERGY (EAST) PTE. LTD.	ลงทุนในบริษัทอื่น	สิงคโปร์	100	100
SUPER ENERGY GROUP (HONG KONG) CO., LIMITED ⁽¹⁹⁾	ลงทุนในบริษัทอื่น	ฮ่องกง	100	100
บริษัท อพอลโล โซลาร์ จำกัด	ผลิตและจำหน่ายกระแสไฟฟ้าพลังงานแสงอาทิตย์	ไทย	74.43	74.43
บริษัท กรีน เพาเวอร์ เอ็นเนอร์จี จำกัด ⁽¹⁹⁾	ผลิตและจำหน่ายกระแสไฟฟ้าพลังงานขยะ	ไทย	100	100
บริษัท ไอคิว เอ็นเนอร์จี จำกัด	ผลิตและจำหน่ายกระแสไฟฟ้าพลังงานแสงอาทิตย์	ไทย	49*	49*
บริษัท แอสต้า พาวเวอร์ จำกัด	ผลิตและจำหน่ายกระแสไฟฟ้าพลังงานแสงอาทิตย์	ไทย	49*	49*
บริษัท ไอคิว กรีน จำกัด	ผลิตและจำหน่ายกระแสไฟฟ้าพลังงานแสงอาทิตย์	ไทย	49*	49*
บริษัท ไอคิว โซล่า จำกัด	ผลิตและจำหน่ายกระแสไฟฟ้าพลังงานแสงอาทิตย์	ไทย	49*	49*
บริษัท เอ ไอ คิว เอ็นเนอร์จี จำกัด	ผลิตและจำหน่ายกระแสไฟฟ้าพลังงานแสงอาทิตย์	ไทย	49*	49*
SUPER ENERGY - GA JAPAN 1 GK	ลงทุนในบริษัทอื่น	ญี่ปุ่น	75	75
SUPER ENERGY - GA JAPAN 2 GK	ลงทุนในบริษัทอื่น	ญี่ปุ่น	100	100
SUPER SOLAR ENERGY (HONG KONG) 1 CO., LIMITED	ลงทุนในบริษัทอื่น	ฮ่องกง	100	100
SUPER SOLAR ENERGY (HONG KONG) 2 CO., LIMITED ⁽¹⁰⁾	ลงทุนในบริษัทอื่น	ฮ่องกง	100	100
บริษัท ซูเปอร์ วินด์ เอ็นเนอร์จี จำกัด ⁽¹⁸⁾	ลงทุนในบริษัทอื่น	ไทย	100	100
บริษัท ซูเปอร์ เอิร์ธ เอ็นเนอร์จี 6 จำกัด	ผลิตและจำหน่ายกระแสไฟฟ้าพลังงานขยะ	ไทย	49**,**	49**,**
บริษัท ไอคิว ฮีต จำกัด	ผลิตและจำหน่ายกระแสไฟฟ้าพลังงานแสงอาทิตย์	ไทย	100	100
บริษัท พีเคที กรีน จำกัด	ผลิตและจำหน่ายกระแสไฟฟ้าพลังงานแสงอาทิตย์	ไทย	100	100
บริษัท ไทย กรีน จำกัด	ผลิตและจำหน่ายกระแสไฟฟ้าพลังงานแสงอาทิตย์	ไทย	100	100
บริษัท ซูเปอร์ โซลาร์ (ประเทศไทย) จำกัด	ลงทุนในบริษัทอื่น	ไทย	100	100
บริษัท ซูเปอร์ เอิร์ธ เอ็นเนอร์จี 8 จำกัด	ลงทุนในธุรกิจพลังงานผลิตกระแสไฟฟ้าจากพลังงานขยะ	ไทย	100	100

ชื่อกิจการ	ลักษณะธุรกิจ	ประเทศที่ กิจการจัดตั้ง	สัดส่วนเงินลงทุน (ร้อยละ)	
			2565	2564
บริษัทย่อยทางอ้อม (ต่อ)				
บริษัท ซุปเปอร์ เอิร์ธ เอนเนอร์จี้ 9 จำกัด ⁽⁴⁾	ลงทุนในธุรกิจพลังงานผลิตกระแสไฟฟ้าจากพลังงานขยะ	ไทย	-	100
บริษัท เมืองไทย นำอยู่ จำกัด	ลงทุนในบริษัทอื่น	ไทย	92.54	92.54
บริษัท หนองคาย นำอยู่ จำกัด	ลงทุนในธุรกิจพลังงานผลิตกระแสไฟฟ้าจากพลังงานขยะ	ไทย	62	62
SUPER WIND ENERGY (HONG KONG) CO., LIMITED	ลงทุนในบริษัทอื่น	ฮ่องกง	100	100
SUPER WIND ENERGY (HONG KONG) 1 CO., LIMITED	ลงทุนในบริษัทอื่น	ฮ่องกง	100	100
SUPER SOLAR ENERGY (HONG KONG) 3 CO., LIMITED	ลงทุนในบริษัทอื่น	ฮ่องกง	100	100
SUPER SOLAR ENERGY (HONG KONG) 4 CO., LIMITED	ลงทุนในบริษัทอื่น	ฮ่องกง	100	100
NAM THUAN ENERGY INVESTMENT JOINT STOCK COMPANY ⁽²⁰⁾	ลงทุนในบริษัทอื่น	เวียดนาม	100	100
NAM BINH ENERGY INVESTMENT JOINT STOCK COMPANY ⁽²¹⁾	ลงทุนในบริษัทอื่น	เวียดนาม	100	100
NAM VIET PHAN LAM COMPANY LIMITED ⁽²⁰⁾	ผลิตและจำหน่ายกระแสไฟฟ้าพลังงานแสงอาทิตย์	เวียดนาม	100	100
VAN GIAO SOLAR POWER PLANT JOINT STOCK COMPANY ⁽¹³⁾	ผลิตและจำหน่ายกระแสไฟฟ้าพลังงานแสงอาทิตย์	เวียดนาม	100	100
VAN GIAO SOLARENERGY PLANT JOINT STOCK COMPANY ⁽¹³⁾	ผลิตและจำหน่ายกระแสไฟฟ้าพลังงานแสงอาทิตย์	เวียดนาม	100	100
EVERICH BINH THUAN ENERGY COMPANY LIMITED ⁽²¹⁾	ผลิตและจำหน่ายกระแสไฟฟ้าพลังงานแสงอาทิตย์	เวียดนาม	100	100
บริษัท กิจการร่วมค้า ไทยพานิชนาวา ก่อสร้าง และ แหล่งน้ำไทย จำกัด ⁽¹²⁾	ผลิตและจำหน่ายน้ำดิบและน้ำประปา	ไทย	100	100
บริษัท ซุปเปอร์ วอเตอร์ ทีทีเอส จำกัด	ผลิตและจำหน่ายน้ำดิบและน้ำประปา	ไทย	90	90
บริษัท ซุปเปอร์ สปีด คอนสตรัคชั่น จำกัด	ผลิตและจำหน่ายน้ำดิบและน้ำประปา	ไทย	100	100
THINH LONG PHU YEN SOLAR POWER JOINT STOCK COMPANY ⁽¹¹⁾	ผลิตและจำหน่ายกระแสไฟฟ้าพลังงานแสงอาทิตย์	เวียดนาม	100	100
SOLAR NT HOLDINGS PTE. LTD. ^(19, 20, 21)	ลงทุนในกิจการพลังงานทดแทน	สิงคโปร์	100***	100
SINENERGY NINH THUAN POWER LIMITED LIABILITY COMPANY ⁽³⁾	ผลิตและจำหน่ายกระแสไฟฟ้าพลังงานแสงอาทิตย์	เวียดนาม	100	100
SUPER WIND ENERGY CONG LY BAC LIEU JOINT STOCK COMPANY	ผลิตและจำหน่ายกระแสไฟฟ้าพลังงานลม	เวียดนาม	90	90
SUPER WIND ENERGY CONG LY SOC TRANG JOINT STOCK COMPANY	ผลิตและจำหน่ายกระแสไฟฟ้าพลังงานลม	เวียดนาม	90	90
LOC NINH ENERGY JOINT STOCK COMPANY	ผลิตและจำหน่ายกระแสไฟฟ้าพลังงานแสงอาทิตย์	เวียดนาม	99.99	99.99
LOC NINH 2 ENERGY JOINT STOCK COMPANY	ผลิตและจำหน่ายกระแสไฟฟ้าพลังงานแสงอาทิตย์	เวียดนาม	99.99	99.99

ชื่อกิจการ	ลักษณะธุรกิจ	ประเทศที่กิจการ จัดตั้ง	สัดส่วนเงินลงทุน (ร้อยละ)	
			2565	2564
บริษัทย่อยทางอ้อม (ต่อ)				
LOC NINH 3 ENERGY JOINT STOCK COMPANY	ผลิตและจำหน่ายกระแสไฟฟ้าพลังงานแสงอาทิตย์	เวียดนาม	99.99	99.99
VIETNAM WIND HOLDING PTE. LTD.	ลงทุนในธุรกิจพลังงานทดแทน	สิงคโปร์	100	100
SUPER ENERGY (EAST) 1 PTE. LTD.	ลงทุนในธุรกิจพลังงานทดแทน	สิงคโปร์	100	100
HBRE GIA LAI WIND POWER JOINT STOCK COMPANY ⁽⁹⁾	ผลิตและจำหน่ายกระแสไฟฟ้าพลังงานลม	เวียดนาม	99.91	99
SSE VIETNAM 1 JOINT STOCK COMPANY	ลงทุนในบริษัทอื่น	เวียดนาม	100	100
SSE LN2 JOINT STOCK COMPANY	ลงทุนในบริษัทอื่น	เวียดนาม	100	100
SSE BP3 JOINT STOCK COMPANY	ลงทุนในบริษัทอื่น	เวียดนาม	100	100
ASIA ENERGY COMPANY LIMITED	ผลิตและจำหน่ายกระแสไฟฟ้าพลังงานลม	เวียดนาม	95	95
บริษัท ซุปเปอร์ โซลาร์ ไฮบริด จำกัด ⁽⁸⁾	ผลิตและจำหน่ายกระแสไฟฟ้าพลังงานแสงอาทิตย์	ไทย	100	100
AN CU SOLAR POWER INVESTMENT JOINT STOCK COMPANY ⁽²⁾	ลงทุนในบริษัทอื่น	เวียดนาม	100	-
VAN GIAO SOLAR POWER INVESTMENT JOINT STOCK COMPANY ⁽²⁾	ลงทุนในบริษัทอื่น	เวียดนาม	100	-
Sekong Solar Energy Company Limited ⁽¹⁵⁾	ผลิตและจำหน่ายกระแสไฟฟ้าพลังงานแสงอาทิตย์	ลาว	90	-
Champasak Solar Energy Company Limited ⁽¹⁵⁾	ผลิตและจำหน่ายกระแสไฟฟ้าพลังงานแสงอาทิตย์	ลาว	90	-
บริษัทร่วมทางตรง				
กองทุนรวม โครงสร้างพื้นฐาน โรงไฟฟ้า ซุปเปอร์ เอนเนอร์ยี (“SUPEREIF”)	ผลิตและจำหน่ายกระแสไฟฟ้าพลังงานแสงอาทิตย์	ไทย	20	20
บริษัท ซุปเปอร์ เอ็กซ์ โทเลน จำกัด ⁽⁵⁾	ศูนย์ซื้อขาย ชุม แลกเปลี่ยนสินทรัพย์ดิจิทัล	ไทย	19	-
* กลุ่มบริษัทถือหุ้นสามัญและ/หรือหุ้นบุริมสิทธิรวมร้อยละ 49 ในบริษัทเหล่านี้ ซึ่งถือเป็นบริษัทย่อยของกลุ่มบริษัท เนื่องจากกลุ่มบริษัทจะมีส่วนได้เสียในความเป็นเจ้าของและมีสิทธิออกเสียงในบริษัทมากกว่ากึ่งหนึ่ง ตามข้อบังคับของบริษัทเหล่านี้ และมีอำนาจควบคุมบริษัทและสั่งการกิจกรรมดำเนินงานและกิจกรรมการเงินที่เกี่ยวข้องกับบริษัทดังกล่าว ดังนั้น กลุ่มบริษัทจึงจัดประเภทบริษัทดังกล่าวเป็นบริษัทย่อยในกลุ่มบริษัท ภายใต้มาตรฐานการรายงานทางการเงินฉบับที่ 10				
** เมื่อวันที่ 15 กุมภาพันธ์ 2562 บริษัท ซุปเปอร์ เอิร์ธ เอนเนอร์ยี จำกัด ได้ทำสัญญาซื้อขายหุ้นกับผู้ถือหุ้นเดิมของบริษัท ซุปเปอร์ เอิร์ธ เอนเนอร์ยี 6 จำกัด จำนวน 928,197 หุ้น มูลค่าหุ้นละ 100 บาท โดยคิดเป็นมูลค่าการซื้อขายจำนวน 92.82 ล้านบาท ต่อมาเมื่อวันที่ 10 มิถุนายน 2563 บริษัท ซุปเปอร์ เอิร์ธ เอนเนอร์ยี จำกัด ได้ทำสัญญาซื้อขายหุ้นเพิ่มเติมจากการเพิ่มทุน จำนวน 1,621,800 หุ้น มูลค่าหุ้นละ 25 บาท ซึ่งทำให้สัดส่วนในการถือหุ้นของบริษัทย่อยดังกล่าวเท่าเดิม อย่างไรก็ตาม บริษัทยังไม่ได้รับโอนกรรมสิทธิ์ในหุ้น เนื่องจากต้องปฏิบัติตามเงื่อนไขที่ระบุไว้ในสัญญา				
*** เมื่อวันที่ 28 มกราคม 2565 ที่ประชุมคณะกรรมการของบริษัท ครั้งที่ 1/2565 มีมติอนุมัติให้ SUPER ENERGY GROUP (HONG KONG) CO., LIMITED (“SEG HK”) ซึ่งเป็นบริษัทย่อยทางอ้อมของบริษัท เข้าลงนามในสัญญาซื้อขายหุ้น เพื่อจำหน่ายหุ้นในสัดส่วนร้อยละ 49 ของ SOLAR NT HOLDINGS PTE. LTD. (“Solar NT”) ให้กับ AC ENERGY VIETNAM INVESTMENTS PTE. LTD. (“ACEV”) โดยมีราคาซื้อขายประมาณ 165 ล้านดอลลาร์สหรัฐ หรือเทียบเท่า 5,490 ล้านบาท โดยปัจจุบันบริษัทย่อยอยู่ระหว่างการปฏิบัติตามเงื่อนไขในสัญญาซื้อขายหุ้น หลังการโอนหุ้นจะทำให้สัดส่วนการถือหุ้นของ SEG HK ลดลงจากเดิมร้อยละ 100 เป็นร้อยละ 51 อย่างไรก็ตาม บริษัทย่อยยังไม่ได้โอนกรรมสิทธิ์ในหุ้น เนื่องจากต้องปฏิบัติตามเงื่อนไขที่ระบุไว้ในสัญญา				

- (1) เมื่อวันที่ 15 ธันวาคม 2564 ที่ประชุมคณะกรรมการครั้งที่ 8/2564 ของบริษัท ได้มีมติให้ปรับโครงสร้างการถือหุ้นของบริษัท ซุปเปอร์ เอิร์ธ เอนเนอร์ยี 3 จำกัด ซึ่งเป็นบริษัทย่อยทางอ้อมของบริษัท (ได้จดทะเบียนเปลี่ยนชื่อเป็น บริษัท ซุปเปอร์ กรีน ไมน์นิ่ง จำกัด เมื่อวันที่ 7 มกราคม 2565) โดยบริษัทเข้าซื้อหุ้นทั้งหมดของ บริษัท ซุปเปอร์ เอิร์ธ เอนเนอร์ยี 3 จำกัด จากบริษัท ซุปเปอร์ เอิร์ธ เอนเนอร์ยี 2 จำกัด (ได้จดทะเบียนเปลี่ยนชื่อเป็น บริษัท ซุปเปอร์ คาร์บอน เอ็กซ์ จำกัด เมื่อวันที่ 7 มกราคม 2565) และเมื่อวันที่ 5 มกราคม 2565 ได้ดำเนินการโอนกรรมสิทธิ์ในหุ้นแล้ว การปรับโครงสร้างการถือหุ้นดังกล่าว ไม่มีผลกระทบต่องบการเงิน เนื่องจากบริษัทย่อยดังกล่าวอยู่ภายใต้การควบคุมเดียวกันของบริษัท
- (2) เมื่อวันที่ 24 กุมภาพันธ์ 2565 SUPER SOLAR ENERGY (HONG KONG) 2 COMPANY LIMITED ได้เข้าซื้อเงินลงทุน ใน AN CU SOLAR POWER INVESTMENT JOINT STOCK COMPANY และ VAN GIAO SOLAR POWER INVESTMENT JOINT STOCK COMPANY จำนวนเงิน 3,786.25 ล้านดอลลาร์ฮ่องกง หรือประมาณ 5.35 ล้านบาท และ 4,200 ล้านดอลลาร์ฮ่องกง หรือประมาณ 5.93 ล้านบาท ตามลำดับ โดยมีสัดส่วนการถือหุ้นร้อยละ 100 ของทุนจดทะเบียน และ SOLAR NT HOLDINGS PTE. LTD. ซึ่งเป็นบริษัทย่อยทางอ้อมของบริษัท ได้เข้าซื้อหุ้นทั้งหมดใน AN CU SOLAR POWER INVESTMENT JOINT STOCK COMPANY และ VAN GIAO SOLAR POWER INVESTMENT JOINT STOCK COMPANY เป็นจำนวนเงิน 0.01 ล้านดอลลาร์สหรัฐ หรือประมาณ 0.43 ล้านบาท และ 0.19 ล้านดอลลาร์สหรัฐ หรือประมาณ 6.05 ล้านบาท ตามลำดับ จาก SUPER SOLAR ENERGY (HONG KONG) 2 COMPANY LIMITED โดยได้ดำเนินการโอนกรรมสิทธิ์ในหุ้นแล้วในวันเดียวกัน
- ต่อมา เมื่อวันที่ 1 มีนาคม 2565 ที่ประชุมสามัญผู้ถือหุ้นของ AN CU SOLAR POWER INVESTMENT JOINT STOCK COMPANY และ VAN GIAO SOLAR POWER INVESTMENT JOINT STOCK COMPANY ได้มีมติอนุมัติการเพิ่มทุนจดทะเบียนจากเดิมจำนวน 300 ล้านดอลลาร์ฮ่องกง เป็นจำนวน 41,250 ล้านดอลลาร์ฮ่องกง และจากเดิมจำนวน 4,200 ล้านดอลลาร์ฮ่องกง เป็นจำนวน 45,150 ล้านดอลลาร์ฮ่องกง ตามลำดับ โดยการออกหุ้นสามัญใหม่จำนวน 4,095,000 หุ้น มูลค่าหุ้นละ 10,000 ฮ่องกงดอลลาร์ โดยบริษัทย่อยดังกล่าวได้จดทะเบียนเพิ่มทุนแล้วเมื่อวันที่ 2 มีนาคม 2565
- ต่อมา เมื่อวันที่ 10 กรกฎาคม 2565 ที่ประชุมสามัญผู้ถือหุ้นของ VAN GIAO SOLAR POWER INVESTMENT JOINT STOCK COMPANY ได้มีมติอนุมัติการเพิ่มทุนจดทะเบียนจากเดิมจำนวน 45,150 ล้านดอลลาร์ฮ่องกง เป็นจำนวน 77,140 ล้านดอลลาร์ฮ่องกง โดยการแปลงหนี้เป็นทุนและบริษัทย่อยดังกล่าวได้จดทะเบียนเพิ่มทุนแล้วเมื่อวันที่ 15 กรกฎาคม 2565
- ต่อมา เมื่อวันที่ 19 กันยายน 2565 ที่ประชุมสามัญผู้ถือหุ้นของ AN CU SOLAR POWER INVESTMENT JOINT STOCK COMPANY ได้มีมติอนุมัติการลดทุนจดทะเบียนจากเดิมจำนวน 41,250 ล้านดอลลาร์ฮ่องกง เป็นจำนวน 5,510 ล้านดอลลาร์ฮ่องกง โดยการลดหุ้นสามัญจำนวน 3,574,000 หุ้น มูลค่าหุ้นละ 10,000 ฮ่องกงดอลลาร์ โดยบริษัทย่อยดังกล่าวได้จดทะเบียนลดทุนแล้วเมื่อวันที่ 20 ตุลาคม 2565
- (3) เมื่อวันที่ 15 มีนาคม 2565 ที่ประชุมคณะกรรมการบริษัทของ SOLAR NT HOLDINGS PTE. LTD. ได้มีมติอนุมัติการเพิ่มทุนจดทะเบียนของบริษัท SINENERGY NINH THUAN POWER LIMITED LIABILITY COMPANY จากเดิมจำนวน 62,943 ล้านดอลลาร์ฮ่องกง เป็นจำนวน 300,000 ล้านดอลลาร์ฮ่องกง โดยการแปลงหนี้เป็นทุนและบริษัทย่อยได้จดทะเบียนเพิ่มทุนดังกล่าวแล้วเมื่อวันที่ 29 มีนาคม 2565
- (4) เมื่อวันที่ 28 มกราคม 2565 ที่ประชุมคณะกรรมการ ครั้งที่ 1/2565 ของบริษัท ได้มีมติให้ปรับโครงสร้างการถือหุ้นของ บริษัท ซุปเปอร์ เอิร์ธ เอนเนอร์ยี 9 จำกัด และบริษัท ซุปเปอร์ สกาย เอนเนอร์ยี จำกัด ซึ่งเป็นบริษัทย่อยทางอ้อมของบริษัท โดยบริษัท ได้เข้าซื้อหุ้นทั้งหมดของบริษัทดังกล่าว จาก บริษัท ซุปเปอร์ คาร์บอน เอ็กซ์ จำกัด และบริษัท ซุปเปอร์ เอิร์ธ เอนเนอร์ยี 9 จำกัด ได้เข้าซื้อหุ้นทั้งหมดในบริษัท ซุปเปอร์ เอิร์ธ เอนเนอร์ยี 4 จำกัด และบริษัท ซุปเปอร์ เอิร์ธ เอนเนอร์ยี 5 จำกัด จากบริษัท ซุปเปอร์ คาร์บอน เอ็กซ์ จำกัด และได้ดำเนินการโอนกรรมสิทธิ์ในหุ้นแล้วเมื่อวันที่ 1 เมษายน 2565 จากการปรับโครงสร้างการถือหุ้นดังกล่าว ไม่มีผลกระทบต่องบการเงิน เนื่องจากบริษัทย่อยดังกล่าวอยู่ภายใต้การควบคุมเดียวกันของบริษัท

- (5) เมื่อวันที่ 1 เมษายน 2565 บริษัท ได้เข้าซื้อหุ้นสามัญในบริษัท ซุปเปอร์ เอ็กซ์ โทเคน จำกัด จำนวน 380,000 หุ้น มูลค่าการซื้อจำนวน 3.80 ล้านบาท ทำให้บริษัทมีสัดส่วนการถือหุ้นร้อยละ 19 ของจำนวนหุ้นที่จำหน่ายแล้ว และมีสิทธิออกเสียงและรับผลประโยชน์ร้อยละ 19 แม้ว่าบริษัทจะถือหุ้นในบริษัท ซุปเปอร์ เอ็กซ์ โทเคน จำกัด น้อยกว่าร้อยละ 20 และมีสิทธิออกเสียงในการประชุมผู้ถือหุ้นน้อยกว่าร้อยละ 20 อย่างไรก็ตามบริษัทมีอิทธิพลอย่างมีนัยสำคัญเนื่องจากมีกรรมการ 1 ใน 3 ของคณะกรรมการของบริษัทร่วม
- (6) เมื่อวันที่ 17 มิถุนายน 2565 ที่ประชุมคณะกรรมการ ครั้งที่ 5/2565 ของบริษัท มีมติอนุมัติให้บริษัทจำหน่ายหุ้นสามัญของบริษัท ซุปเปอร์ กรีน ไม่นิ่ง จำกัด จำนวน 13,599,998 หุ้น ในสัดส่วนร้อยละ 100 ของทุนจดทะเบียนให้แก่บริษัทแห่งหนึ่ง มูลค่าการขายเป็นจำนวน 66 ล้านบาท โดยบริษัทได้ลงนามสัญญาซื้อขายหุ้นเมื่อวันที่ 28 มิถุนายน 2565 และโอนกรรมสิทธิ์ในหุ้นเมื่อวันที่ 1 กรกฎาคม 2565 ภายหลังการโอนกรรมสิทธิ์ดังกล่าวแล้ว ทำให้บริษัท ซุปเปอร์ กรีน ไม่นิ่ง จำกัด สิ้นสุดสภาพการเป็นบริษัทย่อยของบริษัท ซึ่งบริษัทได้รับรู้กำไรจากการจำหน่ายเงินลงทุนในบริษัทย่อย จำนวน 3.28 ล้านบาท โดยแสดงรวมเป็นส่วนหนึ่งของรายได้อื่นในงบกำไรขาดทุนเบ็ดเสร็จรวมและจำนวน 11.65 ล้านบาท ในงบกำไรขาดทุนเบ็ดเสร็จเฉพาะกิจการสำหรับปีสิ้นสุดวันที่ 31 ธันวาคม 2565
- (7) เมื่อวันที่ 1 กรกฎาคม 2565 บริษัท มิลเนเนี่ยม แอคท์ จำกัด ซึ่งเป็นบริษัทย่อยทางอ้อมของบริษัท เข้าซื้อหุ้นสามัญในบริษัท มีเดียมาร์ค จำกัด จำนวน 575,600 หุ้น มูลค่าการซื้อ 45.72 ล้านบาท ภายหลังการเพิ่มสัดส่วนการลงทุนทำให้บริษัท มิลเนเนี่ยม แอคท์ จำกัด มีสัดส่วนการถือหุ้นร้อยละ 100 ของจำนวนหุ้นที่จำหน่ายแล้วและมีสิทธิออกเสียงและรับผลประโยชน์ร้อยละ 100 (ดูหมายเหตุข้อ 5)
- (8) เมื่อวันที่ 11 กรกฎาคม 2565 ที่ประชุมวิสามัญผู้ถือหุ้น ครั้งที่ 3/2565 ของบริษัท ซุปเปอร์ โซลาร์ โซลริค จำกัด ซึ่งเป็นบริษัทย่อยทางอ้อมของบริษัท ได้มีมติอนุมัติการเพิ่มทุนจดทะเบียนจากเดิมจำนวน 500 ล้านบาท เป็นจำนวน 600 ล้านบาท โดยการออกหุ้นสามัญใหม่จำนวน 1,000,000 หุ้น มูลค่าหุ้นละ 100 บาท โดยบริษัทย่อยดังกล่าวได้จดทะเบียนเพิ่มทุนแล้วเมื่อวันที่ 12 กรกฎาคม 2565 โดยบริษัท ซุปเปอร์ เอนเนอร์ยี กรุ๊ป จำกัด ซึ่งเป็นบริษัทย่อยทางตรงของบริษัท ได้ซื้อหุ้นเพิ่มทุนดังกล่าวและคงสัดส่วนการถือหุ้นร้อยละ 100 ในบริษัทย่อยดังกล่าว
- (9) เมื่อวันที่ 10 สิงหาคม 2565 ที่ประชุมวิสามัญผู้ถือหุ้นของ HBRE GIA LAI WIND POWER JOINT STOCK COMPANY ได้มีมติอนุมัติการเพิ่มทุนจดทะเบียนจากเดิมจำนวน 50,000 ล้านเวียดนามดอง เป็นจำนวน 530,000 ล้านเวียดนามดอง โดยการแปลงหนี้เป็นทุนและบริษัทย่อยดังกล่าวได้จดทะเบียนเพิ่มทุนแล้วเมื่อวันที่ 11 สิงหาคม 2565 ซึ่งทำให้สัดส่วนในการถือหุ้นของบริษัทย่อยดังกล่าวเพิ่มขึ้นจากเดิมร้อยละ 99 เป็นร้อยละ 99.91
- (10) เมื่อวันที่ 12 สิงหาคม 2565 SUPER ENERGY GROUP (HONG KONG) CO., LTD. ได้มีการปรับโครงสร้างการถือหุ้นของ SUPER SOLAR ENERGY (HONG KONG) 2 CO., LIMITED ซึ่งเป็นบริษัทย่อยทางอ้อมของบริษัท โดยให้ SOLAR NT HOLDINGS PTE. LTD. ซึ่งเป็นบริษัทย่อยทางอ้อมของบริษัท เข้าซื้อหุ้นทั้งหมดของ SUPER SOLAR ENERGY (HONG KONG) 2 CO., LIMITED จาก SUPER ENERGY GROUP (HONG KONG) CO., LTD. และบริษัทย่อยดังกล่าวได้ดำเนินการ โอนกรรมสิทธิ์ในหุ้นแล้ว จากการปรับโครงสร้างการถือหุ้นดังกล่าว ไม่มีผลกระทบต่องบการเงิน เนื่องจากบริษัทย่อยดังกล่าวอยู่ภายใต้การควบคุมเดียวกันของบริษัท
- ต่อมา เมื่อวันที่ 27 กันยายน 2565 ที่ประชุมคณะกรรมการบริษัทของ SUPER SOLAR ENERGY (HONG KONG) 2 CO., LIMITED ได้มีมติอนุมัติการเพิ่มทุนจดทะเบียนจากเดิมจำนวน 0.05 ล้านเหรียญฮ่องกง เป็นจำนวน 75.05 ล้านเหรียญฮ่องกง โดยการออกหุ้นสามัญใหม่จำนวน 75,000,000 หุ้น มูลค่าหุ้นละ 1 เหรียญฮ่องกง โดยบริษัทย่อยดังกล่าวได้จดทะเบียนเพิ่มทุนแล้วเมื่อวันที่ 27 กันยายน 2565
- ต่อมา เมื่อวันที่ 10 ตุลาคม 2565 ที่ประชุมคณะกรรมการบริษัทของ SUPER SOLAR ENERGY (HONG KONG) 2 CO., LIMITED ได้มีมติอนุมัติการเพิ่มทุนจดทะเบียนจากเดิมจำนวน 75.05 ล้านเหรียญฮ่องกง เป็นจำนวน 149.65 ล้านเหรียญฮ่องกง โดยการออกหุ้นสามัญใหม่จำนวน 74,600,000 หุ้น มูลค่าหุ้นละ 1 เหรียญฮ่องกง โดยบริษัทย่อยดังกล่าวได้จดทะเบียนเพิ่มทุนแล้วเมื่อวันที่ 10 ตุลาคม 2565
- ต่อมา เมื่อวันที่ 14 พฤศจิกายน 2565 ที่ประชุมคณะกรรมการบริษัทครั้งที่ 9/2565 ของบริษัท ได้มีมติอนุมัติเพิ่มทุนจดทะเบียนของ SUPER SOLAR ENERGY (HONG KONG) 2 CO., LIMITED จากเดิมจำนวน 149.65 ล้านเหรียญฮ่องกง เป็นจำนวน 258.80 ล้านเหรียญฮ่องกง โดยการออกหุ้นสามัญใหม่จำนวน 109,145,000 หุ้น มูลค่าหุ้นละ 1 เหรียญฮ่องกง โดยบริษัทย่อยดังกล่าวได้จดทะเบียนเพิ่มทุนแล้วเมื่อวันที่ 23 พฤศจิกายน 2565

(11) เมื่อวันที่ 24 สิงหาคม 2565 SUPER SOLAR ENERGY (HONG KONG) 3 CO., LIMITED ได้มีปรับโครงสร้างการถือหุ้นของ THINH LONG PHU YEN SOLAR POWER JOINT STOCK COMPANY ซึ่งเป็นบริษัทย่อยทางอ้อมของบริษัท โดยให้ SOLAR NT HOLDINGS PTE. LTD. เข้าถือหุ้นทั้งหมดของ THINH LONG PHU YEN SOLAR POWER JOINT STOCK COMPANY จาก SUPER SOLAR ENERGY (HONG KONG) 3 CO., LIMITED และบริษัทย่อยดังกล่าวได้ดำเนินการโอนกรรมสิทธิ์ในหุ้นแล้ว จากการปรับโครงสร้างการถือหุ้นดังกล่าว ไม่มีผลกระทบต่อการเงิน เนื่องจากบริษัทย่อยดังกล่าวอยู่ภายใต้การควบคุมเดียวกันของบริษัท

(12) เมื่อวันที่ 30 สิงหาคม 2565 ที่ประชุมคณะกรรมการบริษัท ครั้งที่ 3/2565 ของบริษัท กิจการร่วมค้า ไทยพานิชานาวา ก่อสร้าง และแหล่งน้ำไทย จำกัด ได้มีมติให้เรียกชำระค่าหุ้น ในสัดส่วนร้อยละ 75 ของเงินลงทุน จากบริษัท ซุปเปอร์ วอเตอร์ จำกัด เป็นจำนวน 37.50 ล้านบาท

(13) เมื่อวันที่ 9 สิงหาคม 2565 ที่ประชุมสามัญผู้ถือหุ้นของ VAN GIAO SOLAR POWER PLANT JOINT STOCK COMPANY และ VAN GIAO SOLARENERGY PLANT JOINT STOCK COMPANY ซึ่งเป็นบริษัทย่อยทางอ้อมของบริษัท ได้มีมติอนุมัติการเพิ่มทุนจดทะเบียนจากเดิมจำนวน 15,000 ล้านเวียดนามดอง เป็นจำนวน 273,000 ล้านเวียดนามดอง และจำนวน 15,000 ล้านเวียดนามดอง เป็นจำนวน 278,000 ล้านเวียดนามดอง ตามลำดับ โดยการออกหุ้นสามัญใหม่จำนวน 3,870,000 หุ้น มูลค่าหุ้นละ 10,000 เวียดนามดอง และออกหุ้นบุริมสิทธิใหม่จำนวน 21,930,000 หุ้น มูลค่าหุ้นละ 10,000 เวียดนามดอง และออกหุ้นสามัญใหม่จำนวน 3,945,000 หุ้น มูลค่าหุ้นละ 10,000 เวียดนามดองและออกหุ้นบุริมสิทธิใหม่จำนวน 22,355,000 หุ้นมูลค่าหุ้นละ 10,000 เวียดนามดอง ตามลำดับโดย SUPER SOLAR ENERGY (HONG KONG) 2 COMPANY LIMITED, VAN GIAO SOLAR POWER INVESTMENT JOINT STOCK COMPANY และ AN CU SOLAR POWER INVESTMENT JOINT STOCK COMPANY ได้เข้าถือหุ้นทั้งหมดใน VAN GIAO SOLAR POWER PLANT JOINT STOCK COMPANY และ VAN GIAO SOLARENERGY PLANT JOINT STOCK COMPANY ซึ่งบริษัทย่อยทางอ้อมทั้ง 3 บริษัท ถือหุ้นในสัดส่วนร้อยละ 85 ร้อยละ 14 และร้อยละ 1 ตามลำดับ จึงทำให้กลุ่มบริษัทมีสัดส่วนการถือหุ้นในบริษัทย่อยดังกล่าวรวมร้อยละ 100 ของทุนจดทะเบียน โดยบริษัทย่อยดังกล่าวได้จดทะเบียนเพิ่มทุนแล้วเมื่อวันที่ 16 สิงหาคม 2565 และ ยังไม่ได้รับชำระค่าหุ้น

ต่อมา เมื่อวันที่ 1 ตุลาคม 2565 และวันที่ 4 ตุลาคม 2565 VAN GIAO SOLAR POWER PLANT JOINT STOCK COMPANY และ VAN GIAO SOLARENERGY PLANT JOINT STOCK COMPANY ได้ดำเนินการแปลงหนี้เป็นทุนจำนวน 258,000 ล้านเวียดนามดอง และจำนวน 263,000 ล้านเวียดนามดอง ตามลำดับ เพื่อรับชำระค่าหุ้นในส่วนที่ค้างชำระจาก SUPER SOLAR ENERGY (HONG KONG) 2 COMPANY LIMITED, VAN GIAO SOLAR POWER INVESTMENT JOINT STOCK COMPANY และ AN CU SOLAR POWER INVESTMENT JOINT STOCK COMPANY

(14) เมื่อวันที่ 21 กันยายน 2565 ที่ประชุมคณะกรรมการ ครั้งที่ 8/2565 ของบริษัท ได้มีมติให้จัดตั้งบริษัทย่อยจำนวน 7 บริษัท ดังนี้ “บริษัท โทกปี่ซ็อง โซลาร์ เอนเนอร์ยี จำกัด บริษัท โทนสว่าง โซลาร์ เอนเนอร์ยี จำกัด บริษัท ดินทอง โซลาร์ เอนเนอร์ยี จำกัด บริษัท วังซอนขว้าง โซลาร์ เอนเนอร์ยี จำกัด บริษัท หนองแจม โซลาร์ เอนเนอร์ยี จำกัด บริษัท หนองแหน โซลาร์ เอนเนอร์ยี จำกัด และบริษัท กาญจนบุรี โซลาร์ เอนเนอร์ยี จำกัด” โดยมีทุนจดทะเบียนบริษัทละ 0.10 ล้านบาทและจดทะเบียนจัดตั้งบริษัทกับกรมพัฒนาธุรกิจการค้า เมื่อวันที่ 23 กันยายน 2565 และวันที่ 4 ตุลาคม 2565 บริษัทและบริษัท เอสพีพีซิก จำกัด ซึ่งเป็นบริษัทย่อยทางอ้อมถือหุ้นในสัดส่วน ร้อยละ 49 และร้อยละ 51 ตามลำดับ จึงทำให้บริษัทมีสัดส่วนการถือหุ้นในบริษัทย่อยดังกล่าวรวมร้อยละ 100 ของทุนจดทะเบียน

ต่อมาบริษัทจำหน่ายหุ้นสามัญของ 6 บริษัทดังกล่าวได้แก่ “บริษัท โทนสว่าง โซลาร์ เอนเนอร์ยี จำกัด บริษัท ดินทอง โซลาร์ เอนเนอร์ยี จำกัด บริษัท วังซอนขว้าง โซลาร์ เอนเนอร์ยี จำกัด บริษัท หนองแจม โซลาร์ เอนเนอร์ยี จำกัด บริษัท หนองแหน โซลาร์ เอนเนอร์ยี จำกัด และบริษัท กาญจนบุรี โซลาร์ เอนเนอร์ยี จำกัด” ให้แก่บริษัท เอสพีพีซิก จำกัด ซึ่งเป็นบริษัทย่อยทางอ้อมของบริษัท เป็นจำนวนเงิน 0.29 ล้านบาท โดยบริษัทได้ลงนามในสัญญาซื้อขายหุ้นและโอนกรรมสิทธิ์ในหุ้นเมื่อวันที่ 10 ตุลาคม 2565 และวันที่ 18 ตุลาคม 2565 อย่างไรก็ตาม บริษัทได้จัดประเภทเงินลงทุนดังกล่าวเป็นเงินลงทุนในบริษัทย่อยในงบแสดงฐานะการเงิน ณ วันที่ 31 ธันวาคม 2565 เนื่องจากการทำนายหุ้นสามัญดังกล่าวอยู่ภายใต้การควบคุมเดียวกันของบริษัท

ต่อมากลุ่มบริษัทจำหน่ายหุ้นสามัญของ บริษัท ดินทอง โซลาร์ เอนเนอร์ยี จำกัด ให้แก่บุคคลภายนอก โดยบริษัทได้ลงนามในสัญญาซื้อขายหุ้นและโอนกรรมสิทธิ์ในหุ้นเมื่อวันที่ 27 ตุลาคม 2565 จำนวน 2,150 หุ้น โดยมีสัดส่วนร้อยละ 21.50 ของทุนจดทะเบียนของบริษัทดังกล่าว จึงทำให้บริษัทมีสัดส่วนการถือหุ้นในบริษัทย่อยดังกล่าวรวมร้อยละ 78.50 ของทุนจดทะเบียน

ต่อมา เมื่อวันที่ 14 พฤศจิกายน 2565 ที่ประชุมคณะกรรมการ ครั้งที่ 9/2565 ของบริษัท ได้มีมติอนุมัติการเพิ่มทุนจดทะเบียนจากเดิมจำนวน 0.10 ล้านบาทของแต่ละบริษัทย่อยทางอ้อมจำนวนทั้งหมด 6 บริษัท ดังนี้ บริษัท โพนสว่าง โซลาร์ เอนเนอร์ยี จำกัด บริษัท หนองแขม โซลาร์ เอนเนอร์ยี จำกัด บริษัท วังขอนขว้าง โซลาร์ เอนเนอร์ยี จำกัด บริษัท หนองแห่น โซลาร์ เอนเนอร์ยี จำกัด บริษัท กาญจนบุรี โซลาร์ เอนเนอร์ยี จำกัด และบริษัท ดินทอง โซลาร์ เอนเนอร์ยี จำกัด โดยจำนวนทุนจดทะเบียนใหม่เท่ากับ 24 ล้านบาท 148.80 ล้านบาท 172 ล้านบาท 76 ล้านบาท 160 ล้านบาท และ 26.40 ล้านบาท ตามลำดับ ทั้งนี้ บริษัทย่อยทางอ้อมดังกล่าวได้ดำเนินการชำระค่าหุ้นจำนวนร้อยละ 25 ของจำนวนทุนจดทะเบียนที่ได้ดำเนินการเพิ่มทุนจดทะเบียนเพื่อให้เป็นไปตามเงื่อนไขการยื่นคำขอเสนอขายไฟฟ้า หลังจากการเพิ่มทุนจดทะเบียนดังกล่าว จะทำให้สัดส่วนการถือหุ้นของบริษัท ดินทอง โซลาร์ เอนเนอร์ยี จำกัด เพิ่มขึ้นจากเดิมร้อยละ 78.50 เป็นร้อยละ 78.53

(15) เมื่อวันที่ 17 มิถุนายน 2565 ที่ประชุมคณะกรรมการ ครั้งที่ 5/2565 ของบริษัท ได้มีมติให้จัดตั้งบริษัทย่อยใหม่จำนวน 2 แห่งในประเทศไทย ดังนี้ “Sekong Solar Energy Company Limited และ Champasak Solar Energy Company Limited” โดยมีทุนจดทะเบียนบริษัทละ 1.93 ล้านบาท และจดทะเบียนจัดตั้งบริษัทเมื่อวันที่ 12 กรกฎาคม 2565 ซึ่งบริษัท ซุปเปอร์ สกาย เอนเนอร์ยี จำกัด และบริษัท ซุปเปอร์ เอนเนอร์ยี กรุ๊ป จำกัด ซึ่งเป็นบริษัทย่อยทางตรงของบริษัท ถือหุ้นในสัดส่วนร้อยละ 89 และร้อยละ 1 ตามลำดับ จึงทำให้กลุ่มบริษัท มีสัดส่วนการถือหุ้นในบริษัทย่อยดังกล่าวรวมร้อยละ 90 ของทุนจดทะเบียน

(16) เมื่อวันที่ 21 กันยายน 2565 ที่ประชุมคณะกรรมการ ครั้งที่ 8/2565 ของบริษัท ได้มีมติให้ปรับโครงสร้างการถือหุ้นจำนวน 5 บริษัท ซึ่งเป็นบริษัทย่อยทางอ้อมของบริษัทเพื่อยื่นข้อเสนอขายไฟฟ้า เมื่อวันที่ 14 พฤศจิกายน 2565 ที่ประชุมคณะกรรมการครั้งที่ 9/2565 ของบริษัท ได้มีมติรับรองผลจากการยื่นเสนอขายไฟฟ้า ซึ่งมีจำนวนทั้งสิ้น 4 บริษัทที่เข้าเงื่อนไข ได้แก่ บริษัท เอ็นเนอร์ยี เซฟ ตรี จำกัด บริษัท เอ็นเนอร์ยี เซฟ แลนด์ จำกัด บริษัท พาวเวอร์ เทคโนโลยี อินเตอร์เนชั่นแนล แลนด์ จำกัด และ บริษัท ซุปเปอร์ เอิร์ธ เอนเนอร์ยี 4 จำกัด โดยให้บริษัท เอสพีพี ซิค จำกัด ซึ่งเป็นบริษัทย่อยทางอ้อมของบริษัทถือหุ้นในสัดส่วนร้อยละ 100 ในบริษัทดังกล่าว ทั้งนี้เมื่อวันที่ 10 ตุลาคม 2565 ได้ดำเนินการโอนกรรมสิทธิ์ในหุ้นแล้ว และการปรับโครงสร้างการถือหุ้นดังกล่าว ไม่มีผลกระทบต่อการเงิน เนื่องจากบริษัทย่อยดังกล่าวอยู่ภายใต้การควบคุมเดียวกันของบริษัท

นอกจากนี้ กลุ่มบริษัทได้ปรับโครงสร้างการถือหุ้นในบริษัท เอ็นเนอร์ยี เซฟ ตรี จำกัด โดยจากเดิมที่กลุ่มบริษัทถือหุ้นในบริษัทย่อยดังกล่าวผ่านทางบริษัทย่อยแห่งหนึ่งซึ่งกลุ่มบริษัทถือหุ้นร้อยละ 49 ในบริษัทย่อยทางอ้อม

(17) เมื่อวันที่ 4 ตุลาคม 2565 กลุ่มบริษัทได้ดำเนินการจัดตั้งบริษัทย่อยใหม่จำนวน 2 บริษัท ได้แก่ บริษัท ท่าตะโก โซลาร์ เอนเนอร์ยี จำกัด และบริษัท บ้านโป่ง โซลาร์ เอนเนอร์ยี จำกัด และต่อมาเมื่อวันที่ 3 พฤศจิกายน 2565 กลุ่มบริษัทได้ดำเนินการจัดตั้งบริษัทย่อยใหม่จำนวน 5 บริษัท ได้แก่ บริษัท กบินทร์ กรีน เอนเนอร์ยี จำกัด บริษัท บางปะอิน กรีน เอนเนอร์ยี จำกัด บริษัท กรุงเทพ กรีน เอนเนอร์ยี จำกัด บริษัท หาดใหญ่ กรีน เอนเนอร์ยี จำกัด และบริษัท สมุทรสาคร กรีน เอนเนอร์ยี จำกัด ตามมติที่ประชุมคณะกรรมการบริษัท ครั้งที่ 8/2565 ของบริษัท เมื่อวันที่ 21 กันยายน 2565 เพื่อรองรับการขยายธุรกิจผลิตและจำหน่ายไฟฟ้าจากพลังงานแสงอาทิตย์และพลังงานขยะภายในประเทศ

ต่อมากลุ่มบริษัทจำหน่ายหุ้นสามัญของ บริษัท ท่าตะโก โซลาร์ เอนเนอร์ยี จำกัด ให้แก่บุคคลภายนอก โดยบริษัทได้ลงนามในสัญญาซื้อขายหุ้นและโอนกรรมสิทธิ์ในหุ้นเมื่อวันที่ 27 ตุลาคม 2565 จำนวน 2,150 หุ้น โดยมีสัดส่วนร้อยละ 21.50 ของทุนจดทะเบียนของบริษัทดังกล่าว จึงทำให้บริษัทมีสัดส่วนการถือหุ้นในบริษัทย่อยดังกล่าวรวมร้อยละ 78.50 ของทุนจดทะเบียน

ต่อมา เมื่อวันที่ 14 พฤศจิกายน 2565 ที่ประชุมคณะกรรมการ ครั้งที่ 9/2565 ของบริษัท ได้มีมติรับรองการเพิ่มทุนจดทะเบียนจากเดิมจำนวน 0.10 ล้านบาทของแต่ละบริษัทย่อยทางอ้อมจำนวนทั้งหมด 2 บริษัท ดังนี้ บริษัท บ้านโป่ง โซลาร์ เอนเนอร์ยี จำกัด และบริษัท ท่าตะโก โซลาร์ เอนเนอร์ยี จำกัด โดยจำนวนทุนจดทะเบียนใหม่เท่ากับ 80 ล้านบาทและ 24.80 ล้านบาท ตามลำดับ ทั้งนี้ บริษัทย่อยทางอ้อมดังกล่าวได้ดำเนินการชำระค่าหุ้นจำนวนร้อยละ 25 ของจำนวนทุนจดทะเบียนที่ได้ดำเนินการเพิ่มทุนจดทะเบียนเพื่อให้เป็นไปตามเงื่อนไขการยื่นคำขอเสนอขายไฟฟ้า

ต่อมา เมื่อวันที่ 21 พฤศจิกายน 2565 ที่ประชุมวิสามัญผู้ถือหุ้น ครั้งที่ 1/2565 ของบริษัทย่อย ได้มีมติเพิ่มทุนจดทะเบียนของแต่ละบริษัทย่อยทางอ้อม จำนวนทั้งหมด 5 บริษัท ดังนี้ บริษัท บางปะอิน กรีน เอ็นเนอร์จี จำกัด บริษัท กบินทร์ กรีน เอ็นเนอร์จี จำกัด บริษัท สมุทรสาคร กรีน เอ็นเนอร์จี จำกัด บริษัท กรุงเทพ กรีน เอ็นเนอร์จี จำกัด และบริษัท หาดใหญ่ กรีน เอ็นเนอร์จี จำกัด โดยจำนวนทุนจดทะเบียนใหม่ของแต่ละบริษัทเท่ากับ 12.58 ล้านบาท ทั้งนี้ บริษัทย่อยทางอ้อมดังกล่าวได้ดำเนินการชำระค่าหุ้นจำนวนร้อยละ 25 ของจำนวนทุนจดทะเบียนที่ได้ดำเนินการเพิ่มทุนจดทะเบียนเพื่อให้เป็นไปตามเงื่อนไขการยื่นคำขอเสนอขายไฟฟ้า

- (18) เมื่อวันที่ 31 ตุลาคม 2565 ที่ประชุมวิสามัญผู้ถือหุ้น ครั้งที่ 1/2565 ของบริษัท เลมอน โกลด์ ฟาร์ม จำกัด ซึ่งเป็นบริษัทย่อยทางอ้อมของบริษัท ได้มีมติอนุมัติการเพิ่มทุนจดทะเบียนจากเดิมจำนวน 1 ล้านบาท เป็นจำนวน 1,040 ล้านบาท โดยการออกหุ้นสามัญใหม่จำนวน 10,390,000 หุ้น มูลค่าหุ้นละ 100 บาท โดยบริษัท ซุปเปอร์ วินด์ เอนเนอร์ยี จำกัด ซึ่งเป็นบริษัทย่อยทางตรงของบริษัทได้ซื้อหุ้นเพิ่มทุนดังกล่าว จึงทำให้บริษัทย่อยทางตรงดังกล่าวมีสัดส่วนการถือหุ้นเพิ่มขึ้นจากร้อยละ 76.01 เป็นร้อยละ 99.98 ของทุนจดทะเบียน
- (19) เมื่อวันที่ 14 พฤศจิกายน 2565 ที่ประชุมคณะกรรมการบริษัทครั้งที่ 9/2565 ได้มีมติอนุมัติเพิ่มทุนจดทะเบียนของแต่ละบริษัทย่อยทางอ้อมทั้งหมด 3 บริษัท ได้มีมติอนุมัติเพิ่มทุนจดทะเบียนของบริษัท กรีน เพาเวอร์ เอ็นเนอร์จี จำกัด ซึ่งเป็นบริษัทย่อยทางอ้อมของบริษัท จากเดิมจำนวน 612 ล้านบาท เป็นจำนวนเงินไม่เกิน 862 ล้านบาท โดยการออกหุ้นสามัญใหม่จำนวนไม่เกิน 25,000,000 หุ้น มูลค่าหุ้นละ 10 บาท ได้มีมติอนุมัติเพิ่มทุนจดทะเบียนของ SUPER ENERGY GROUP (HONG KONG) CO., LTD. ซึ่งเป็นบริษัทย่อยทางอ้อมของบริษัท จากเดิมจำนวน 0.10 ล้านเหรียญฮ่องกง เป็นจำนวนเงินไม่เกิน 605.12 ล้านเหรียญฮ่องกง โดยการออกหุ้นสามัญใหม่จำนวนไม่เกิน 605,015,000 หุ้น มูลค่าหุ้นละ 1 เหรียญฮ่องกง และได้มีมติอนุมัติเพิ่มทุนจดทะเบียนของ SOLAR NT HOLDINGS PTE. LTD. ซึ่งเป็นบริษัทย่อยทางอ้อมของบริษัท จากเดิมจำนวน 1 ล้านดอลลาร์สหรัฐ เป็นจำนวนเงินไม่เกิน 108 ล้านดอลลาร์สหรัฐ โดยการออกหุ้นสามัญใหม่จำนวนไม่เกิน 107,000,000 หุ้น มูลค่าหุ้นละ 1 ดอลลาร์สหรัฐ
- (20) เมื่อวันที่ 10 พฤศจิกายน 2565 ที่ประชุมคณะกรรมการของ NAM THUAN ENERGY INVESTMENT JOINT STOCK COMPANY ได้มีมติให้ปรับโครงสร้างการถือหุ้นของ NAM VIET PHAN LAM COMPANY LIMITED ซึ่งเป็นบริษัทย่อยทางอ้อมของบริษัท โดยให้ SOLAR NT HOLDINGS PTE. LTD. เข้าซื้อหุ้นทั้งหมดของบริษัทดังกล่าวจาก NAM THUAN ENERGY INVESTMENT JOINT STOCK COMPANY และได้ดำเนินการโอนกรรมสิทธิ์ในหุ้นแล้ว เมื่อวันที่ 2 ธันวาคม 2565 จากการปรับโครงสร้างการถือหุ้นดังกล่าว ไม่มีผลกระทบต่องบการเงิน เนื่องจากบริษัทย่อยดังกล่าวอยู่ภายใต้การควบคุมเดียวกันของบริษัท
- (21) เมื่อวันที่ 22 พฤศจิกายน 2565 ที่ประชุมคณะกรรมการของ NAM BINH ENERGY INVESTMENT JOINT STOCK COMPANY ได้มีมติให้ปรับโครงสร้างการถือหุ้นของ EVERICH BINH THUAN ENERGY COMPANY LIMITED ซึ่งเป็นบริษัทย่อยทางอ้อมของบริษัท โดยให้ SOLAR NT HOLDINGS PTE. LTD. เข้าซื้อหุ้นทั้งหมดของบริษัทดังกล่าวจาก NAM BINH ENERGY INVESTMENT JOINT STOCK COMPANY และได้ดำเนินการ โอนกรรมสิทธิ์ในหุ้นแล้ว เมื่อวันที่ 7 ธันวาคม 2565 จากการปรับโครงสร้างการถือหุ้นดังกล่าว ไม่มีผลกระทบต่องบการเงิน เนื่องจากบริษัทย่อยดังกล่าวอยู่ภายใต้การควบคุมเดียวกันของบริษัท

ณ วันที่ 31 ธันวาคม 2565 กลุ่มบริษัทมีหนี้สินหมุนเวียนรวมสูงกว่าสินทรัพย์หมุนเวียนรวมจำนวน 21,108.12 ล้านบาท เนื่องจากบริษัทมีเงินกู้ยืมระยะสั้นกับสถาบันการเงินแห่งหนึ่งเพื่อนำมาชำระค่าก่อสร้างโครงการให้กับบริษัทย่อยหลายแห่งในประเทศเวียดนาม เป็นจำนวนเงิน 11,690.22 ล้านบาท โดยบริษัทเป็นผู้สนับสนุนการดำเนินการขออนุมัติสินเชื่อโครงการ (Project finance) ให้กับบริษัทย่อยเหล่านี้ ทั้งนี้เมื่อสินเชื่อโครงการของบริษัทย่อยได้รับการอนุมัติแล้ว จะมีระยะเวลาการชำระคืนตั้งแต่ 9 - 13 ปี ตามเอกสารข้อกำหนดและเงื่อนไขที่บริษัทได้รับจากสถาบันการเงิน ดังนั้นฝ่ายบริหารของกลุ่มบริษัทเห็นว่าการจัดท่างบการเงิน โดยใช้เกณฑ์การดำเนินงานต่อเนื่องนั้นยังคงเหมาะสมจากเหตุผลที่กล่าวข้างต้น

ระหว่างปี 2565 สถาบันการเงินดังกล่าวได้อนุมัติวงเงินกู้ยืมระยะยาวจำนวน 453.20 ล้านดอลลาร์สหรัฐ หรือประมาณ 15,741.22 ล้านบาท ทั้งนี้วงเงินที่ได้รับอนุมัติบางส่วนได้ลงนามในสัญญาเงินกู้แล้ว รวม 154.98 ล้านดอลลาร์สหรัฐ หรือประมาณ 5,383 ล้านบาท และนำไปชำระคืนเงินกู้ยืมระยะสั้นของบริษัท เมื่อวันที่ 26 ตุลาคม 2565 จำนวน 96.44 ล้านดอลลาร์สหรัฐ หรือประมาณ 3,349.70 ล้านบาท และวันที่ 27 กุมภาพันธ์ 2566 จำนวน 29.80 ล้านดอลลาร์สหรัฐ หรือประมาณ 1,035.06 ล้านบาท

ส่วนประกอบของกลุ่มบริษัท

ข้อมูลเกี่ยวกับส่วนประกอบของกลุ่มบริษัท ณ วันที่ 31 ธันวาคม 2565 และ 2564 มีดังต่อไปนี้

ธุรกิจหลัก	ประเทศที่ กิจการจัดตั้ง	จำนวนบริษัทย่อย ที่กลุ่มบริษัทถือหุ้นทั้งหมด	
		2565	2564
ผลิตและจำหน่ายกระแสไฟฟ้าจากพลังงานทดแทน	ไทย	75	63
	เวียดนาม	18	16
	สิงคโปร์	1	1
	ลาว	2	-
เทคโนโลยีสารสนเทศ	ไทย	1	1
ผลิตและจำหน่ายน้ำดิบและน้ำประปา	ไทย	4	4
อื่น ๆ	ไทย	1	-
	สิงคโปร์	3	3
	ญี่ปุ่น	2	2
	ฮ่องกง	8	8
	เวียดนาม	2	2
		117	100

ข้อมูลเกี่ยวกับบริษัทย่อยที่กลุ่มบริษัทไม่ได้ถือหุ้นทั้งหมดซึ่งมีส่วนได้เสียที่ไม่มีอำนาจควบคุม
ที่มีสาระสำคัญต่อกลุ่มบริษัท ณ วันที่ 31 ธันวาคม 2565 และ 2564 มีดังต่อไปนี้

ชื่อบริษัท	ประเทศที่ กิจการจัดตั้ง	สัดส่วนสิทธิในการออกเสียง		กำไร (ขาดทุน) เบ็ดเสร็จ		หน่วย : พันบาท	
		ของส่วนได้เสีย		จัดสรรสำหรับส่วนได้เสีย		ส่วนได้เสียที่ไม่มีอำนาจ	
		ที่ไม่มีอำนาจควบคุม (ร้อยละ)		ที่ไม่มีอำนาจควบคุม สำหรับปีสิ้นสุด		ควบคุมสะสม	
		ณ วันที่ 31 ธันวาคม	2565	2564	2565	2564	ณ วันที่ 31 ธันวาคม
บริษัท พาวเวอร์ เทคโนโลยี							
อินเตอร์เนชันแนล จำกัด	ไทย	-	-	-	90,725	-	-
บริษัท เอ็นเนอร์จี เซฟ จำกัด	ไทย	-	-	-	48,237	-	-
บริษัท อามานูฟ จำกัด	ไทย	12.07	12.07	8,289	13,308	241,176	232,887
บริษัท เอ ไอ คิว เอ็นเนอร์ยี จำกัด	ไทย	49.00	49.00	(2,332)	(7,607)	(2,722)	(390)
บริษัท มีเดียมาร์ค จำกัด	ไทย	-	14.35	7,293	12,572	-	82,801
บริษัท เอสพีพี ซิค จำกัด	ไทย	-	-	-	5	-	-
บริษัท อพอลโล่ โซลาร์ จำกัด	ไทย	24.48	24.48	2,290	3,177	84,376	83,311
บริษัท ไอคิว เอ็นเนอร์ยี จำกัด	ไทย	49.00	49.00	15,492	23,883	134,129	177,431
บริษัท แอสต้า พาวเวอร์ จำกัด	ไทย	49.00	49.00	34,417	31,649	270,186	280,038
บริษัท ไอคิว กรีน จำกัด	ไทย	49.00	49.00	7,899	6,109	54,888	46,989
บริษัท เอ็นเนอร์จี เซฟ วัน จำกัด	ไทย	49.00	49.00	1,687	1,778	10,037	8,350
บริษัท เอ็นเนอร์จี เซฟ พู จำกัด	ไทย	49.00	49.00	1,718	1,708	9,986	8,268
บริษัท เอ็นเนอร์จี เซฟ ทรี จำกัด	ไทย	-	49.00	826	1,153	7,532	6,706
บริษัท ไอคิว โซลาร์ จำกัด	ไทย	49.00	49.00	8,730	7,242	75,644	66,914
บริษัท ดินทอง โซลาร์ เอ็นเนอร์ยี จำกัด	ไทย	21.47	-	(15)	-	1,418	-
บริษัท ท่าตะโก โซลาร์ เอ็นเนอร์ยี จำกัด	ไทย	21.50	-	(13)	-	1,337	-
LOC NINH ENERGY JOINT STOCK							
COMPANY	เวียดนาม	0.01	0.01	(6)	28,037	2,524	2,555
LOC NINH 2 ENERGY JOINT STOCK							
COMPANY	เวียดนาม	0.01	0.01	(1)	75,227	7,019	7,048
LOC NINH 3 ENERGY JOINT STOCK							
COMPANY	เวียดนาม	0.01	0.01	-	58,607	5,761	5,778
ส่วนได้เสียที่ไม่มีอำนาจควบคุมของ							
บริษัทย่อยที่ไม่มีสาระสำคัญ				(18,236)	16,860	860,880	841,345
รวม				68,038	412,670	1,764,171	1,850,031

ข้อมูลทางการเงิน โดยสรุปก่อนตัดรายการระหว่างกันของแต่ละบริษัทย่อยที่กลุ่มบริษัทไม่ได้ถือหุ้นทั้งหมดซึ่งมีส่วนได้เสียที่ไม่ได้เสียที่ไม่มีอำนาจควบคุมที่มีสาระสำคัญ สำหรับปีสิ้นสุดวันที่ 31 ธันวาคม 2565 และ 2564 มีดังนี้

ชื่อบริษัทย่อย	บริษัท พาวเวอร์ เทคโนโลยี		บริษัท เอ็นเนอร์จี้ เซฟ จำกัด		บริษัท อามานูฟ จำกัด		บริษัท เอ ไอ คิว		บริษัท มีเดียร์มาร์ค จำกัด		หน่วย : พันบาท
	2565	2564	2565	2564	2565	2564	2565	2564	2565	2564	
งบแสดงฐานะการเงินแบบย่อ ณ วันที่ 31 ธันวาคม											
สินทรัพย์หมุนเวียน	1,709,322	1,027,220	1,068,698	671,905	627,903	495,130	20,227	2,861	539,058	414,670	
สินทรัพย์ไม่หมุนเวียน	2,249,224	2,328,547	3,062,434	2,917,437	1,152,584	1,218,824	142,358	143,458	955,599	1,008,629	
หนี้สินหมุนเวียน	(278,714)	(114,481)	(384,423)	(176,276)	(75,703)	(67,593)	(156,999)	(132,030)	(67,527)	(53,333)	
หนี้สินไม่หมุนเวียน	(1,733,975)	(1,496,944)	(1,452,421)	(1,353,400)	(767,863)	(811,776)	(12,631)	(17,140)	(639,475)	(670,315)	
ส่วนของเจ้าของคือ โดยบริษัท	(1,945,857)	(1,744,342)	(2,294,288)	(2,059,666)	(695,745)	(601,698)	4,323	2,461	(787,655)	(616,850)	
ส่วนได้เสียที่ไม่มีอำนาจควบคุม	-	-	-	-	(241,176)	(232,887)	2,722	390	-	(82,801)	
งบกำไรขาดทุนเบ็ดเสร็จแบบย่อ											
สำหรับปีสิ้นสุดวันที่ 31 ธันวาคม											
รายได้รวม	477,212	451,534	514,426	503,284	237,272	240,618	8,092	8,201	199,827	197,589	
ค่าใช้จ่ายรวม	(275,697)	(247,393)	(279,804)	(270,725)	(134,937)	(135,739)	(12,851)	(23,725)	(111,823)	(109,978)	
กำไร (ขาดทุน) สำหรับปี	201,515	204,141	234,622	232,559	102,335	104,879	(4,759)	(15,524)	88,004	87,611	

ชื่อบริษัทย่อย	บริษัท เอสพีพี จีดี จำกัด		บริษัท อพอลโล่ โซลาร์ จำกัด		บริษัท ไอคิว เอ็นเนอร์ยี จำกัด		บริษัท เอสต้า พาวเวอร์ จำกัด		บริษัท ไอคิว กรีน จำกัด	
	2565	2564	2565	2564	2565	2564	2565	2564	2565	2564
งบแสดงฐานะการเงินแบบย่อ ณ วันที่ 31 ธันวาคม										
สินทรัพย์หมุนเวียน	469,638	1,015,552	157,688	145,588	103,356	164,938	242,791	249,710	15,476	11,985
สินทรัพย์ไม่หมุนเวียน	2,747,002	1,969,383	235,123	252,543	700,709	656,187	843,682	831,396	225,811	236,274
หนี้สินหมุนเวียน	(388,186)	(160,608)	(14,862)	(15,038)	(34,847)	(32,266)	(42,238)	(39,555)	(9,584)	(28,541)
หนี้สินไม่หมุนเวียน	(1,238,324)	(1,393,978)	(146,563)	(156,290)	(422,767)	(398,204)	(509,237)	(479,839)	(109,529)	(112,683)
ส่วนของเจ้าของถือโดยบริษัท	(1,590,130)	(1,430,349)	(147,010)	(143,492)	(212,322)	(213,224)	(264,812)	(281,674)	(67,286)	(60,046)
ส่วนได้เสียที่ไม่มีอำนาจควบคุม	-	-	(84,376)	(83,311)	(134,129)	(177,431)	(270,186)	(280,038)	(54,888)	(46,989)
งบกำไรขาดทุนเบ็ดเสร็จแบบย่อ										
สำหรับปีสิ้นสุดวันที่ 31 ธันวาคม										
รายได้รวม	347,633	336,856	46,821	47,966	121,139	125,736	159,278	161,495	42,409	42,058
ค่าใช้จ่ายรวม	(187,854)	(174,665)	(36,824)	(34,318)	(86,329)	(76,588)	(89,261)	(96,593)	(26,328)	(29,191)
กำไรสำหรับปี	159,779	162,191	9,997	13,648	34,810	49,148	70,017	64,902	16,081	12,867

งบกำไรขาดทุนเบ็ดเสร็จแบบย่อ	ชื่อบริษัทย่อย		บริษัท เอดพีที ซิค จำกัด		บริษัท อพอลโล่ โซลาร์ จำกัด		บริษัท ไอคิว เอ็นเนอร์ยี จำกัด		บริษัท แอสด้า พาวเวอร์ จำกัด		บริษัท ไอคิว กรีน จำกัด		หน่วย : พันบาท
	2565	2564	2565	2564	2565	2564	2565	2564	2565	2564	2565	2564	
งบกำไรขาดทุนเบ็ดเสร็จแบบย่อ													
สำหรับปีสิ้นสุดวันที่ 31 ธันวาคม (ต่อ)													
ส่วนของบริษัทที่เป็นของ													
ผู้ถือหุ้นของบริษัทใหญ่	159,779	162,186	7,707	10,471	19,318	25,265	33,253	8,182	6,758				
ส่วนได้เสียที่ไม่มีอำนาจควบคุม	-	5	2,290	3,177	15,492	23,883	34,417	7,899	6,109				
ส่วนของบริษัทที่ไร้อำนาจควบคุม													
ผู้ถือหุ้นของบริษัทใหญ่	-	-	-	-	-	-	-	-	-	-	-	-	-
ส่วนได้เสียที่ไม่มีอำนาจควบคุม	-	-	-	-	-	-	-	-	-	-	-	-	-
ส่วนของบริษัทที่ไร้อำนาจควบคุม													
ส่วนของบริษัทที่ไร้อำนาจควบคุม	159,779	162,186	7,707	10,471	19,318	25,265	33,253	8,182	6,758				
ส่วนได้เสียที่ไม่มีอำนาจควบคุม	-	5	2,290	3,177	15,492	23,883	34,417	7,899	6,109				
งบกระแสเงินสดแบบย่อ													
เงินเป็นผลจ่ายแก่ส่วนได้เสียที่ไม่มีอำนาจควบคุม	-	-	(1,225)	(10,584)	(58,795)	-	(44,268)	-	-	-	-	-	-
เงินสดสุทธิได้มาจาก (ใช้ไป) ใน) กิจกรรมดำเนินงาน	431,125	281,442	21,602	(12,777)	(41,654)	85,993	14,750	107,565	30,295	31,665			
เงินสดสุทธิได้มาจาก (ใช้ไป) ใน) กิจกรรมลงทุน	(296,023)	(442,867)	(5,677)	(16,534)	(62,859)	40,094	(40,377)	27,408	(2)	2,741			
เงินสดสุทธิได้มาจาก (ใช้ไป) ใน) กิจกรรมจัดหาเงิน	(152,125)	181,394	(10,538)	36,558	12,596	(25,182)	(30,060)	(65,995)	(26,780)	(39,943)			
กระแสเงินสดเพิ่มขึ้น (ลดลง) สุทธิ	(17,023)	19,969	5,387	7,247	(91,917)	100,905	(55,687)	68,978	3,513	(5,537)			

หน่วย : พันบาท

ชื่อบริษัทย่อย	บริษัท เอ็นเนอร์ยี่		บริษัท เอ็นเนอร์ยี่		บริษัท เอ็นเนอร์ยี่		บริษัท ไอควา โซล่า จำกัด		บริษัท ดินทอง โซล่า	
	เซฟ วัน จำกัด	เซฟ ฟู จำกัด	เซฟ ฟู จำกัด	เซฟ ฟู จำกัด	เซฟ ฟู จำกัด	เซฟ ฟู จำกัด	เซฟ ฟู จำกัด	เซฟ ฟู จำกัด	เอมเมอร์รี่ จำกัด	เอมเมอร์รี่ จำกัด
	2565	2564	2565	2564	2565	2564	2565	2564	2565	2564
งบแสดงฐานะการเงินแบบย่อ ณ วันที่ 31 ธันวาคม										
สินทรัพย์หมุนเวียน	7,361	3,942	6,766	3,075	12,220	5,217	18,648	13,367	23	-
สินทรัพย์ไม่หมุนเวียน	196,472	196,471	196,472	196,472	233,849	228,649	330,125	340,857	12,267	-
หนี้สินหมุนเวียน	(324)	(347)	(15,183)	(14,998)	(203,191)	(199,943)	(14,508)	(31,704)	(5,684)	-
หนี้สินไม่หมุนเวียน	(50)	(50)	(50)	(50)	(50)	(50)	(182,971)	(190,626)	-	-
ส่วนของผู้ถือหุ้นของบริษัท	(193,422)	(191,666)	(178,019)	(176,231)	(35,296)	(27,167)	(75,650)	(64,980)	(5,188)	-
ส่วนได้เสียที่ไม่มีอำนาจควบคุม	(10,037)	(8,350)	(9,986)	(8,268)	(7,532)	(6,706)	(75,644)	(66,914)	(1,418)	-
งบกำไรขาดทุนเบ็ดเสร็จแบบย่อ										
สำหรับปีสิ้นสุดวันที่ 31 ธันวาคม										
รายได้รวม	4,755	4,750	4,755	4,750	5,751	5,907	53,870	53,579	-	-
ค่าใช้จ่ายรวม	(1,312)	(1,121)	(1,249)	(1,264)	(3,508)	(3,555)	(36,096)	(38,149)	(69)	-
กำไร (ขาดทุน) สำหรับปี	3,443	3,629	3,506	3,486	2,243	2,352	17,774	15,430	(69)	-

ชื่อบริษัทย่อย	บริษัท เอ็นเนอร์จี้		บริษัท เอ็นเนอร์จี้		บริษัท เอ็นเนอร์จี้		บริษัท ไอคิว โซลาร์ จำกัด		บริษัท ดินทอง โซลาร์	
	เชฟ วัน จำกัด	2564	เชฟ วัน จำกัด	2564	เชฟ ตรี จำกัด	2565	ไอคิว โซลาร์ จำกัด	2564	เอ็นเนอร์จี้ จำกัด	2565
งบกำไรขาดทุนเบ็ดเสร็จแบบย่อ										
สำหรับปีสิ้นสุดวันที่ 31 ธันวาคม (ต่อ)										
ส่วนของกำไร (ขาดทุน) ที่เป็นของ										
ผู้ถือหุ้นของบริษัทใหญ่	1,756	1,851	1,788	1,778	1,417	1,199	9,044	8,188	(54)	-
ส่วนได้เสียที่ไม่มีอำนาจควบคุม	1,687	1,778	1,718	1,708	826	1,153	8,730	7,242	(15)	-
ส่วนของกำไรขาดทุนเบ็ดเสร็จอื่นสำหรับปี										
ผู้ถือหุ้นของบริษัทใหญ่	-	-	-	-	-	-	-	-	-	-
ส่วนได้เสียที่ไม่มีอำนาจควบคุม	-	-	-	-	-	-	-	-	-	-
ส่วนของกำไรขาดทุนเบ็ดเสร็จรวมที่เป็นของ										
ผู้ถือหุ้นของบริษัทใหญ่	1,756	1,851	1,788	1,778	1,417	1,199	9,044	8,188	(54)	-
ส่วนได้เสียที่ไม่มีอำนาจควบคุม	1,687	1,778	1,718	1,708	826	1,153	8,730	7,242	(15)	-
งบกระแสเงินสดแบบย่อ										
เงินเป็นผลจ่ายแก่ส่วนได้เสียที่ไม่มีอำนาจควบคุม										
เงินสดสุทธิ ได้มาจาก (ใช้ไปใน) กิจกรรมดำเนินงาน	3,414	3,453	3,687	3,511	(1,029)	4,656	36,777	35,084	(2,420)	-
เงินสดสุทธิ ได้มาจาก (ใช้ไปใน) กิจกรรมลงทุน	(5,700)	-	(5,200)	-	(288)	-	72	37	1,008	-
เงินสดสุทธิ ได้มาจาก (ใช้ไปใน) กิจกรรมจัดหาเงิน	-	-	-	(1,000)	688	(1,000)	(29,550)	(44,030)	1,435	-
กระแสเงินสดเพิ่มขึ้น (ลดลง) สุทธิ	(2,286)	3,453	(1,513)	2,511	(629)	3,656	7,299	(8,909)	23	-

ชื่อบริษัทย่อย	หน่วย : พันบาท			
	บริษัท ท่าตะเกรา จำกัด	LOC NINH ENERGY JOINT STOCK COMPANY	LOC NINH 2 ENERGY JOINT STOCK COMPANY	LOC NINH 3 ENERGY JOINT STOCK COMPANY
	2565	2564	2565	2564
งบแสดงฐานะการเงินแบบย่อ ณ วันที่ 31 ธันวาคม				
สินทรัพย์หมุนเวียน	31	288,149	244,070	189,694
สินทรัพย์ไม่หมุนเวียน	11,533	4,374,227	3,961,412	2,978,645
หนี้สินหมุนเวียน	(5,348)	(4,545,108)	(4,091,826)	(3,052,840)
หนี้สินไม่หมุนเวียน	-	(36,652)	(39,415)	(33,862)
ส่วนของผู้ถือหุ้นของบริษัท	(4,879)	(78,092)	(67,222)	(75,876)
ส่วนได้เสียที่ไม่มีอำนาจควบคุม	(1,337)	(2,524)	(7,019)	(5,778)
งบกำไรขาดทุนเบ็ดเสร็จแบบย่อ				
สำหรับปีสิ้นสุดวันที่ 31 ธันวาคม	-	624,051	617,417	454,377
รายได้รวม	(59)	(677,162)	(616,516)	(446,500)
ค่าใช้จ่ายรวม	(59)	(53,111)	901	7,877
กำไร (ขาดทุน) สำหรับปี				
		226,668	244,251	159,553

ข้ออธิบาย	บริษัท ท่าตะเกรา จำกัด		LOC NINH ENERGY JOINT STOCK COMPANY		LOC NINH 2 ENERGY JOINT STOCK COMPANY		LOC NINH 3 ENERGY JOINT STOCK COMPANY	
	2565	2564	2565	2564	2565	2564	2565	2564
งบกำไรขาดทุนเบ็ดเสร็จแบบย่อ								
สำหรับปีสิ้นสุดวันที่ 31 ธันวาคม (ต่อ)								
ส่วนของกำไร (ขาดทุน) ที่เป็นของ								
ผู้ถือหุ้นของบริษัทใหญ่	(46)	-	(40,961)	210,778	27,781	195,905	29,083	122,152
ส่วนได้เสียที่ไม่มีอำนาจควบคุม	(13)	-	(12,150)	15,890	(26,880)	48,346	(21,206)	37,401
ส่วนของกำไรขาดทุนเบ็ดเสร็จอันสำหรับปี								
ผู้ถือหุ้นของบริษัทใหญ่	-	-	-	-	-	-	-	-
ส่วนได้เสียที่ไม่มีอำนาจควบคุม	-	-	12,144	12,147	26,879	26,881	21,206	21,206
ส่วนของกำไรขาดทุนเบ็ดเสร็จรวมที่เป็นของ								
ผู้ถือหุ้นของบริษัทใหญ่	(46)	-	(40,961)	210,778	27,781	195,905	29,083	122,152
ส่วนได้เสียที่ไม่มีอำนาจควบคุม	(13)	-	(6)	28,037	(1)	75,227	-	58,607
งบกระแสเงินสดแบบย่อ								
เงินปันผลจ่ายแก่ส่วนได้เสียที่ไม่มีอำนาจควบคุม	-	-	(25)	-	(27)	-	(17)	-
เงินสดสุทธิได้จาก (ใช้ไป) กิจกรรมดำเนินงาน	(2,261)	-	48,667	555,239	(105,864)	577,312	22,863	482,073
เงินสดสุทธิได้จาก (ใช้ไป) กิจกรรมลงทุน	942	-	(21,846)	(4,099,015)	(186,268)	(3,502,634)	(96,038)	(2,793,339)
เงินสดสุทธิได้จาก (ใช้ไป) กิจกรรมจัดหาเงิน	1,350	-	(8,190)	3,545,713	318,141	2,944,124	64,309	2,320,558
กระแสเงินสดเพิ่มขึ้น (ลดลง) สุทธิ	31	-	18,631	1,937	26,009	18,802	(8,866)	9,292

ข้ออธิบาย

บริษัท ท่าตะเกรา จำกัด

LOC NINH ENERGY JOINT STOCK COMPANY

LOC NINH 2 ENERGY JOINT STOCK COMPANY

LOC NINH 3 ENERGY JOINT STOCK COMPANY

หน่วย : พันบาท

ข้อมูลทางการเงินของบริษัทร่วมที่มีสาระสำคัญสำหรับปีสิ้นสุดวันที่ 31 ธันวาคม 2565 และ 2564 มีดังนี้

ชื่อบริษัทร่วม	หน่วย : พันบาท	
	กองทุนรวมโครงสร้างพื้นฐานโรงไฟฟ้า ซูเปอร์ เอนเนอร์ยี (“SUPEREIF”)	
งบแสดงฐานะการเงินแบบย่อ ณ วันที่ 31 ธันวาคม	2565	2564
สินทรัพย์หมุนเวียน	294,397	320,075
สินทรัพย์ไม่หมุนเวียน	7,106,000	7,664,000
หนี้สินหมุนเวียน	(7,162)	(7,743)
หนี้สินไม่หมุนเวียน	(2,268,501)	(2,509,225)
ส่วนของผู้ถือหุ้น	(5,051,296)	(5,005,478)
งบกำไรขาดทุนเบ็ดเสร็จแบบย่อ		
สำหรับปีสิ้นสุดวันที่ 31 ธันวาคม		
รายได้รวม	241,472	638,369
ค่าใช้จ่ายรวม	(168,034)	(176,740)
กำไรสำหรับปี	73,438	461,629

ตารางต่อไปนี้แสดงสินทรัพย์สุทธิของบริษัทร่วมที่รวมอยู่ในงบการเงินของบริษัทร่วมปรับปรุงด้วยการปรับมูลค่ายุติธรรม ณ วันที่ซื้อ และความแตกต่างของนโยบายการบัญชี การกระทบยอดรายการระหว่างข้อมูลทางการเงินโดยสรุปดังกล่าวกับมูลค่าตามบัญชีของส่วนได้เสียของกลุ่มบริษัทในบริษัทร่วม

หน่วย : พันบาท
กองทุนรวมโครงสร้างพื้นฐานโรงไฟฟ้า
ซูเปอร์ เอนเนอร์ยี (“SUPEREIF”)

ณ วันที่ 31 ธันวาคม 2565

สินทรัพย์สุทธิ	5,124,734
สัดส่วนการถือหุ้นของกลุ่มบริษัทในบริษัทร่วม (ร้อยละ)	20
มูลค่าตามบัญชีของส่วนได้เสียในผู้ลงทุน	1,024,946
หัก กำไรจากการขายสินทรัพย์ SUPEREIF ตามสัดส่วนการ	
ถือหุ้นลงทุนของบริษัทรอดดับบัญชี	(275,040)
หัก กำไรจากสัญญาโอนสิทธิรายได้	(69,563)
มูลค่าตามบัญชีของส่วนได้เสียในผู้ลงทุนสุทธิ	680,343

ข้อมูลทางการเงินของบริษัทร่วมที่ไม่มีสาระสำคัญสำหรับปีสิ้นสุดวันที่ 31 ธันวาคม 2565 และ 2564 มีดังนี้

หน่วย : พันบาท
บริษัทร่วมที่ไม่มีสาระสำคัญ

สำหรับปีสิ้นสุดวันที่ 31 ธันวาคม	2565	2564
มูลค่าตามบัญชีของส่วนได้เสียในบริษัทร่วมที่ไม่มีสาระสำคัญ	3,800	-
ส่วนแบ่งของกลุ่มบริษัทใน		
ขาดทุนสำหรับปี	(804)	-
ขาดทุนเบ็ดเสร็จรวมสำหรับปี	(804)	-

ตารางต่อไปนี้เป็นสรุปข้อมูลทางการเงินของบริษัทที่รวมอยู่ในงบการเงินของบริษัทที่ปรับปรุงด้วยการปรับมูลค่ายุติธรรม ณ วันที่ซื้อ และความแตกต่างของนโยบายการบัญชี การกระทบยอดรายการระหว่างข้อมูลทางการเงิน โดยสรุปดังกล่าวกับมูลค่าตามบัญชีของส่วนได้เสียของกลุ่มบริษัทในบริษัทที่รวม

หน่วย : พันบาท
บริษัท ซุปเปอร์ เอ็กซ์
โทเคน จำกัด

สำหรับรอบระยะเวลาบัญชีระหว่างวันที่	
1 เมษายน 2565 ถึงวันที่ 31 ธันวาคม 2565	
งบกำไรขาดทุน	
รายได้	1,066
ขาดทุนสำหรับปี	(1,471)
ขาดทุนเบ็ดเสร็จรวมสำหรับปี	(1,471)
ณ วันที่ 31 ธันวาคม 2565	
งบแสดงฐานะการเงิน	
สินทรัพย์หมุนเวียน	160,486
สินทรัพย์ไม่หมุนเวียน	20,987
หนี้สินหมุนเวียน	(162,944)
สินทรัพย์สุทธิ	18,529
สัดส่วนการถือหุ้นของกลุ่มบริษัทในบริษัทที่รวม (ร้อยละ)	19
มูลค่าตามบัญชีของส่วนได้เสียในผู้ถือหุ้น	3,520
รายการระหว่างกันระหว่างกลุ่มบริษัทและบริษัทที่รวม	(524)
มูลค่าตามบัญชีของส่วนได้เสียในผู้ถือหุ้นสุทธิ	2,996

2. เกณฑ์การจัดทำและนำเสนองบการเงิน

2.1 เกณฑ์การถือปฏิบัติ

- (1) กลุ่มบริษัทจัดทำบัญชีเป็นเงินบาทและจัดทำงบการเงินตามกฎหมายเป็นภาษาไทยตามมาตรฐานการรายงานทางการเงินและวิธีปฏิบัติทางการบัญชีที่รับรองทั่วไปในประเทศไทย
- (2) งบการเงินรวมของกลุ่มบริษัทได้จัดทำขึ้นตามมาตรฐานการบัญชีฉบับที่ 1 เรื่อง “การนำเสนองบการเงิน” ซึ่งมีผลบังคับใช้สำหรับงบการเงินที่มีรอบระยะเวลาบัญชีที่เริ่มในหรือหลังวันที่ 1 มกราคม 2565 เป็นต้นไป และตามข้อบังคับของตลาดหลักทรัพย์แห่งประเทศไทย ลงวันที่ 2 ตุลาคม 2560 เรื่อง “การจัดทำและส่งงบการเงินและรายการเกี่ยวกับฐานะการเงินและผลการดำเนินงานของบริษัทจดทะเบียน พ.ศ. 2560” และตามประกาศกรมพัฒนาธุรกิจการค้า เรื่อง “กำหนดรายการย่อที่ต้องมีในงบการเงิน (ฉบับที่ 3) พ.ศ. 2562 ลงวันที่ 26 ธันวาคม 2562 ” ซึ่งมีผลบังคับใช้สำหรับงบการเงินที่มีรอบระยะเวลาบัญชีที่เริ่มในหรือหลังวันที่ 1 มกราคม 2563 เป็นต้นไป
- (3) งบแสดงฐานะการเงินรวมและงบแสดงฐานะการเงินเฉพาะกิจการ ณ วันที่ 31 ธันวาคม 2564 ซึ่งนำมาแสดงเปรียบเทียบได้มาจากงบการเงินรวมและงบการเงินเฉพาะกิจการของกลุ่มบริษัทและบริษัทสำหรับปีสิ้นสุดวันเดียวกันซึ่งได้ตรวจสอบแล้ว
- (4) มาตรฐานการรายงานทางการเงินที่มีผลต่อการรายงาน และการเปิดเผยข้อมูลในงบการเงินสำหรับรอบบัญชีปัจจุบัน

ในระหว่างปี กลุ่มบริษัทได้นำมาตรฐานการรายงานทางการเงินฉบับปรับปรุงที่ออกโดยสภาวิชาชีพบัญชี ซึ่งมีผลบังคับใช้สำหรับรอบระยะเวลาบัญชีที่เริ่มในหรือหลังวันที่ 1 มกราคม 2565 มาถือปฏิบัติ มาตรฐานการรายงานทางการเงินดังกล่าวได้รับการปรับปรุงหรือจัดให้มีขึ้นเพื่อให้มีเนื้อหาเท่าเทียมกับมาตรฐานการรายงานทางการเงินระหว่างประเทศ โดยส่วนใหญ่เป็นการปรับปรุงถ้อยคำและคำศัพท์ และข้อกำหนดทางการบัญชีเกี่ยวกับการปฏิรูปอัตราดอกเบี้ยอ้างอิง ระยะที่ 2 การนำมาตรฐานการรายงานทางการเงินดังกล่าวมาถือปฏิบัตินี้ไม่มีผลกระทบต่ออย่างเป็นทางการของงบการเงินของกลุ่มบริษัท

- (5) มาตรฐานการรายงานทางการเงินซึ่งได้ประกาศในราชกิจจานุเบกษาแล้ว แต่ยังไม่มียผลบังคับใช้

เมื่อวันที่ 26 กันยายน 2565 มาตรฐานการรายงานทางการเงินฉบับที่มีการปรับปรุงได้ประกาศในราชกิจจานุเบกษาแล้ว โดยจะมีผลบังคับใช้สำหรับงบการเงินที่มีรอบระยะเวลาบัญชีที่เริ่มในหรือหลังวันที่ 1 มกราคม 2566 เป็นต้นไป ซึ่งมาตรฐานการรายงานทางการเงินฉบับที่มีการปรับปรุงและเกี่ยวข้องกับกลุ่มบริษัท มีดังนี้

มาตรฐานการบัญชี ฉบับที่ 16 เรื่อง ที่ดิน อาคาร และอุปกรณ์

การปรับปรุงดังกล่าวกำหนดให้กิจการรับรู้สิ่งตอบแทนที่ได้รับจากการขายสินค้าที่ผลิตได้ก่อนที่สินทรัพย์จะใช้ได้ตามประสงค์ในกำไรหรือขาดทุน แทนการนำไปหักออกจากต้นทุนของสินทรัพย์นั้น การปรับปรุงดังกล่าวต้องถือปฏิบัติแบบย้อนหลัง เฉพาะกับรายการของที่ดิน อาคารและอุปกรณ์ที่มีการทำให้อยู่ในสถานที่และสภาพที่พร้อมจะใช้งานได้ตามความประสงค์ของฝ่ายบริหารที่เริ่มในหรือหลังวันเริ่มต้นของรอบระยะเวลาแรกสุดที่นำเสนอในงบการเงินที่กิจการถือปฏิบัติตามการปรับปรุงนี้เป็นครั้งแรก กิจการต้องรับรู้ผลกระทบสะสมของการเริ่มต้นถือปฏิบัติตามการปรับปรุงนี้ให้เป็นรายการปรับปรุงในกำไรสะสมยกมาหรือองค์ประกอบอื่นของส่วนของผู้ถือหุ้น (ตามความเหมาะสม) ณ วันเริ่มต้นของรอบระยะเวลาแรกสุดที่นำเสนอ

มาตรฐานการบัญชี ฉบับที่ 37 เรื่อง ประมวลการหนี้สิน หนี้สินที่อาจเกิดขึ้น และสินทรัพย์ที่อาจเกิดขึ้น

การปรับปรุงนี้ได้อธิบายให้ชัดเจนว่า “ต้นทุนการปฏิบัติครบตามสัญญา” ประกอบด้วย “ต้นทุนที่เกี่ยวข้องโดยตรงกับสัญญา” ซึ่งต้นทุนที่เกี่ยวข้องโดยตรงกับสัญญาประกอบด้วยต้นทุนส่วนเพิ่มในการปฏิบัติครบตามสัญญา (ตัวอย่างเช่น ค่าแรงงาน หรือค่าวัสดุทางตรง) และการปันส่วนต้นทุนอื่นที่เกี่ยวข้องโดยตรงในการปฏิบัติครบตามสัญญา (ตัวอย่างเช่น การปันส่วนค่าเสื่อมราคาของรายการที่ดิน อาคารและอุปกรณ์ที่ใช้ในการปฏิบัติครบตามสัญญานั้น) การปรับปรุงดังกล่าวต้องถือปฏิบัติกับสัญญาซึ่งยังปฏิบัติไม่ครบตามภาระผูกพันทั้งหมด ณ วันเริ่มต้นของรอบระยะเวลารายงานประจำปี ซึ่งกิจการถือปฏิบัติตามการปรับปรุงนี้เป็นครั้งแรก โดยไม่ต้องปรับปรุงย้อนหลังข้อมูลเปรียบเทียบ แต่ต้องรับรู้ผลกระทบสะสมของการเริ่มต้นถือปฏิบัติตามการปรับปรุงนี้ให้เป็นรายการปรับปรุงในกำไรสะสมยกมา หรือองค์ประกอบอื่นของส่วนของผู้ถือหุ้น (ตามความเหมาะสม)

มาตรฐานการรายงานทางการเงินฉบับที่ 3 เรื่อง การรวมธุรกิจ

การปรับปรุง TFRS 3 เพื่อให้สอดคล้องตามกรอบแนวคิดฯ ฉบับที่มีผลบังคับใช้อยู่ ณ ปัจจุบัน นอกจากนี้ ยังมีการเพิ่มข้อกำหนดเกี่ยวกับภาระผูกพันภายในขอบเขตของ TAS 37 โดยกำหนดให้ผู้ซื้อต้องถือปฏิบัติตาม TAS 37 ในการกำหนดว่า ณ วันซื้อ มีภาระผูกพันปัจจุบันซึ่งเป็นผลจากเหตุการณ์ในอดีตหรือไม่ และเพิ่มข้อกำหนดสำหรับเงินที่นำส่งรัฐที่อยู่ภายในขอบเขตของ TFRIC 21 โดยผู้ซื้อต้องถือปฏิบัติตาม TFRIC 21 ในการกำหนดว่ามีเหตุการณ์ที่ก่อให้เกิดภาระผูกพันที่ทำให้เกิดหนี้สินที่จะจ่ายเงินที่นำส่งรัฐเกิดขึ้นไม่เกินวันที่ซื้อหรือไม่ และมีการเพิ่มคำอธิบายให้ชัดเจนว่าผู้ซื้อต้องไม่รับรู้สินทรัพย์ที่อาจเกิดขึ้นในการรวมธุรกิจ

มาตรฐานการรายงานทางการเงินฉบับที่ 9 เรื่อง เครื่องมือทางการเงิน

การปรับปรุงนี้ได้อธิบายให้ชัดเจนเกี่ยวกับการพิจารณาตัดรายการหนี้สินทางการเงินด้วยวิธีร้อยละ 10 โดยให้กิจการรวมเฉพาะค่าธรรมเนียมจ่ายหรือรับระหว่างกิจการ (ผู้กู้ยืม) และผู้ให้กู้ยืม โดยรวมค่าธรรมเนียมจ่ายหรือรับที่กิจการหรือผู้ให้กู้ยืมกระทำในนามของผู้อื่นด้วย การปรับปรุงดังกล่าวให้ถือปฏิบัติแบบเปลี่ยนทันทีเป็นต้นไปกับการเปลี่ยนแปลงเงื่อนไขและการแลกเปลี่ยนที่เริ่มในหรือหลังวันที่ที่กิจการถือปฏิบัติตามการปรับปรุงดังกล่าวครั้งแรก

ผู้บริหารของกลุ่มบริษัทจะนำมาตรฐานการรายงานทางการเงินที่เกี่ยวข้องมาเริ่มถือปฏิบัติกับงบการเงินของกลุ่มบริษัทเมื่อมาตรฐานการรายงานทางการเงินดังกล่าวมีผลบังคับใช้ โดยผู้บริหารของกลุ่มบริษัทอยู่ระหว่างการประเมินผลกระทบจากมาตรฐานการรายงานทางการเงินดังกล่าวที่มีต่องบการเงินของกลุ่มบริษัทในงวดที่จะเริ่มถือปฏิบัติ

2.2 เกณฑ์ในการจัดทำงบการเงินรวม

งบการเงินรวมประกอบด้วยงบการเงินของบริษัทและบริษัทย่อย และส่วนได้เสียของกลุ่มบริษัทในบริษัทร่วม

การรวมธุรกิจ

กลุ่มบริษัทบันทึกบัญชีสำหรับการรวมธุรกิจตามวิธีซื้อ ยกเว้นในกรณีที่เป็นการรวมธุรกิจภายใต้การควบคุมเดียวกัน

กลุ่มบริษัทมีอำนาจการควบคุมเมื่อกลุ่มบริษัท (1) มีอำนาจเหนือผู้ได้รับการลงทุน (2) มีโอกาสเปิดรับหรือมีสิทธิในผลตอบแทนผันแปรจากการเกี่ยวข้องกับผู้ได้รับการลงทุน และ (3) มีความสามารถในการใช้อำนาจเหนือผู้ได้รับการลงทุนทำให้เกิดผลกระทบต่อจำนวนเงินผลตอบแทนของผู้ลงทุน

เมื่อมีเงื่อนไขหรือสถานการณ์บ่งชี้ว่า อำนาจการควบคุมข้อใดข้อหนึ่งข้างต้นเปลี่ยนแปลงไป กลุ่มบริษัทจะทำการพิจารณาอำนาจการควบคุมกิจการที่ถูกควบคุมใหม่

ค่าความนิยมที่เกิดจากการซื้อกิจการของบริษัทย่อยรับรู้เป็นสินทรัพย์ไม่มีตัวตน สิทธิในการจำหน่ายน้ำดิบและน้ำประปา และสิทธิในการผลิตและจำหน่ายกระแสไฟฟ้า การรับรู้มูลค่าเมื่อเริ่มแรกจะถูกวัดมูลค่า ณ วันที่ซื้อ โดยวัดจากมูลค่ายุติธรรมของสิ่งตอบแทนที่โอนให้ซึ่งรวมถึงการรับรู้จำนวนส่วนได้เสียที่ไม่มีอำนาจควบคุมในผู้ถูกซื้อ หักด้วยมูลค่าสุทธิ (มูลค่ายุติธรรม) ของสินทรัพย์ที่ระบุได้ที่ได้มาและหนี้สินที่รับมาซึ่งวัดมูลค่า ณ วันที่ซื้อ แต่หากมูลค่าสุทธิ (มูลค่ายุติธรรม) ของสินทรัพย์ที่ระบุได้ที่ได้มาและหนี้สินที่รับมาสูงกว่ามูลค่ายุติธรรมของสิ่งตอบแทนที่โอนให้ กลุ่มบริษัทจะรับรู้ส่วนที่สูงกว่าเป็นกำไรในงบกำไรขาดทุนเบ็ดเสร็จ ภายหลังจากการรับรู้เมื่อเริ่มแรกค่าความนิยมจะถูกวัดมูลค่าด้วยวิธีราคาทุนหักขาดทุนจากการด้อยค่า กลุ่มบริษัททำการประเมินการด้อยค่าของค่าความนิยมเป็นประจำทุกปี โดยไม่คำนึงว่าจะมีข้อบ่งชี้ของการด้อยค่าเกิดขึ้นหรือไม่ ส่วนสิทธิในการจำหน่ายน้ำดิบและน้ำประปาและสิทธิในการผลิตและจำหน่ายกระแสไฟฟ้าแสดงมูลค่าตามราคาทุนหักค่าตัดจำหน่ายสะสมและค่าเผื่อการด้อยค่า (ถ้ามี)

สิ่งตอบแทนที่โอนให้วัดด้วยมูลค่ายุติธรรมของสินทรัพย์ที่โอนไป หนี้สินที่กลุ่มบริษัทก่อขึ้นเพื่อจ่ายชำระให้แก่เจ้าของเดิม และส่วนได้เสียในส่วนของเจ้าของที่ออกโดยกลุ่มบริษัท ทั้งนี้สิ่งตอบแทนที่โอนให้ยังรวมถึงมูลค่ายุติธรรมของหนี้สินที่อาจเกิดขึ้นและมูลค่าของโครงการจ่ายโดยใช้หุ้นเป็นเกณฑ์ที่ออกแทน โครงการของผู้ถูกซื้อเมื่อรวมธุรกิจ หากการรวมธุรกิจมีผลให้สิ้นสุดความสัมพันธ์ของโครงการเดิมระหว่างกลุ่มบริษัทและผู้ถูกซื้อ ให้ใช้ราคาที่ต่ำกว่าระหว่างมูลค่าจากการยกเลิกสัญญาตามที่ระบุในสัญญา และมูลค่าองค์ประกอบนอกตลาดไปหักจากสิ่งตอบแทนที่โอนให้ และรับรู้เป็นค่าใช้จ่ายอื่น

หนี้สินที่อาจเกิดขึ้นของบริษัทที่ถูกซื้อที่รับมาจากการรวมธุรกิจ รับรู้เป็นหนี้สินหากมีภาระผูกพันในปัจจุบันซึ่งเกิดขึ้นจากเหตุการณ์ในอดีต และสามารถวัดมูลค่ายุติธรรมได้อย่างน่าเชื่อถือ

กลุ่มบริษัทวัดมูลค่าส่วนได้เสียที่ไม่มีอำนาจควบคุมตามอัตราส่วนได้เสียในสินทรัพย์สุทธิที่ได้มาจากผู้ถูกซื้อ

ต้นทุนที่เกี่ยวข้องกับการซื้อของกลุ่มบริษัทที่เกิดขึ้นซึ่งเป็นผลมาจากการรวมธุรกิจ เช่น ค่าที่ปรึกษากฎหมาย ค่าธรรมเนียมวิชาชีพและค่าที่ปรึกษาอื่น ๆ ถือเป็นค่าใช้จ่ายเมื่อเกิดขึ้น

การรวมธุรกิจซึ่งเกิดจากการ โอนส่วนได้เสียในกิจการภายใต้การควบคุมของผู้ถือหุ้นซึ่งควบคุมกลุ่มบริษัท ถือเป็นการเข้าครอบครองเสมือนว่าได้เกิดขึ้นตั้งแต่วันต้นงวดของปีเปรียบเทียบก่อนหน้าสุดหรือ ณ วันที่มีการรวมธุรกิจภายใต้การควบคุมเดียวกัน เพื่อปรับปรุงข้อมูลเปรียบเทียบ สินทรัพย์และหนี้สินที่ได้มาจะถูกรับรู้ด้วยมูลค่าตามบัญชีก่อนการจัดทำงบการเงินรวมภายใต้การควบคุมของผู้ถือหุ้นที่กลุ่มบริษัทมีส่วนควบคุม ส่วนต่างจากการรวมธุรกิจภายใต้การควบคุมเดียวกัน ซึ่งเป็นส่วนต่างระหว่างต้นทุนการรวมธุรกิจกับมูลค่าตามบัญชีสินทรัพย์ที่ระบุได้สุทธิ ณ วันที่รวมธุรกิจให้บันทึกไว้เป็นรายการต่างหากในส่วนของผู้ถือหุ้นจนกว่าจะมีการจำหน่ายเงินลงทุนออกไป

การสูญเสียอำนาจควบคุม

เมื่อกลุ่มบริษัทสูญเสียการควบคุมในบริษัทย่อย กลุ่มบริษัทตัดรายการสินทรัพย์และหนี้สินของบริษัทย่อยนั้นออก รวมถึงส่วนได้เสียที่ไม่มีอำนาจควบคุมและส่วนประกอบอื่นในส่วนของผู้ถือหุ้นที่เกี่ยวข้องกับบริษัทย่อยนั้น กำไรหรือขาดทุนที่เกิดขึ้นจากการสูญเสียการควบคุมในบริษัทย่อยรับรู้ในกำไรหรือขาดทุน ส่วนได้เสียในบริษัทย่อยเดิมที่ยังคงเหลืออยู่ให้วัดมูลค่าด้วยมูลค่ายุติธรรม ณ วันที่สูญเสียการควบคุม

การตัดรายการในงบการเงินรวม

ยอดคงเหลือและรายการบัญชีระหว่างกิจการในกลุ่มที่มีสาระสำคัญได้ถูกตัดรายการในการจัดทำงบการเงินรวมนี้แล้ว งบการเงินรวมสำหรับปีสิ้นสุดวันที่ 31 ธันวาคม 2565 และ 2564 ได้จัดทำขึ้นโดยใช้งบการเงินของบริษัทย่อยและบริษัทร่วมสำหรับปีสิ้นสุดวันเดียวกัน

3. นโยบายการบัญชีที่สำคัญ

งบการเงินรวมและงบการเงินเฉพาะกิจการฉบับภาษาอังกฤษจัดทำขึ้นจากงบการเงินรวมและงบการเงินเฉพาะกิจการตามกฎหมายที่เป็นภาษาไทย ในกรณีที่มีเนื้อความขัดแย้งกันหรือมีการตีความในสองภาษาที่แตกต่างกัน ให้ใช้งบการเงินรวมและงบการเงินเฉพาะกิจการตามกฎหมายฉบับภาษาไทยเป็นหลัก

งบการเงินนี้ได้จัดทำขึ้นโดยใช้เกณฑ์ราคาทุนเดิมในการวัดมูลค่าขององค์ประกอบของงบการเงิน ยกเว้นตามที่ได้เปิดเผยในนโยบายการบัญชีที่สำคัญ ดังต่อไปนี้

3.1 เงินตราต่างประเทศ

รายการบัญชีที่เป็นเงินตราต่างประเทศ

รายการบัญชีที่เป็นเงินตราต่างประเทศแปลงค่าเป็นเงินบาทโดยใช้อัตราแลกเปลี่ยน ณ วันที่เกิดรายการ

สินทรัพย์และหนี้สินที่เป็นตัวเงินและเป็นเงินตราต่างประเทศ ณ วันที่รายงาน แปลงค่าเป็นเงินบาทโดยใช้อัตราแลกเปลี่ยน ณ วันนั้น กำไรหรือขาดทุนจากการแปลงค่าบันทึกรับรู้เป็นกำไรขาดทุนในงบกำไรขาดทุนเบ็ดเสร็จ

สินทรัพย์และหนี้สินที่ไม่เป็นตัวเงินซึ่งเกิดจากรายการบัญชีที่เป็นเงินตราต่างประเทศซึ่งบันทึกตามเกณฑ์ราคาทุนเดิม แปลงค่าเป็นเงินบาทโดยใช้อัตราแลกเปลี่ยน ณ วันที่เกิดรายการ

กิจการในต่างประเทศ

สินทรัพย์และหนี้สินของกิจการในต่างประเทศแปลงค่าเป็นเงินบาทโดยใช้อัตราแลกเปลี่ยน ณ วันที่รายงาน

รายได้และค่าใช้จ่ายของกิจการในต่างประเทศแปลงค่าเป็นเงินบาทโดยใช้อัตราแลกเปลี่ยนที่ใกล้เคียงกับอัตรา ณ วันที่เกิดรายการ

ผลต่างจากอัตราแลกเปลี่ยนที่เกิดจากการแปลงค่า บันทึกรับรู้เป็นกำไรขาดทุนเบ็ดเสร็จอื่นในงบกำไรขาดทุนเบ็ดเสร็จ และแสดงเป็นรายการผลต่างจากอัตราแลกเปลี่ยนในส่วนของผู้ถือหุ้น จนกว่ามีการจำหน่ายเงินลงทุนนั้นออกไป

3.2 เงินสดและรายการเทียบเท่าเงินสด

เงินสดและรายการเทียบเท่าเงินสดประกอบด้วย ยอดเงินสด ยอดเงินฝากธนาคารทุกประเภท ที่ถึงกำหนดจ่ายในระยะเวลาสามเดือนหรือน้อยกว่าและเงินลงทุนระยะสั้นที่มีสภาพคล่องสูง โดยไม่รวมเงินฝากธนาคารที่มีภาระผูกพัน

3.3 เครื่องมือทางการเงิน

สินทรัพย์ทางการเงินและหนี้สินทางการเงินรับรู้ในงบแสดงฐานะการเงินรวมของกลุ่มบริษัท เมื่อกลุ่มบริษัทเป็นคู่สัญญาตามข้อกำหนดของสัญญาของเครื่องมือทางการเงิน

สินทรัพย์ทางการเงินและหนี้สินทางการเงินรับรู้รายการเมื่อเริ่มแรกด้วยมูลค่ายุติธรรม ยกเว้นลูกหนี้การค้าที่ไม่มีองค์ประกอบทางการเงินที่สำคัญซึ่งวัดมูลค่าด้วยราคาซื้อขาย ต้นทุนการทำรายการที่เกี่ยวข้องโดยตรงกับการซื้อ การออกตราสารสินทรัพย์ทางการเงินและหนี้สินทางการเงิน (นอกจากสินทรัพย์ทางการเงินและหนี้สินทางการเงินที่วัดมูลค่ายุติธรรมผ่านกำไรหรือขาดทุน) เพิ่มหรือหักจากมูลค่ายุติธรรมของสินทรัพย์ทางการเงินหรือหนี้สินทางการเงินตามความเหมาะสม เมื่อรับรู้รายการเมื่อเริ่มแรก ต้นทุนการทำรายการที่เกี่ยวข้องโดยตรงกับการซื้อสินทรัพย์ทางการเงินหรือหนี้สินทางการเงินด้วยมูลค่ายุติธรรมผ่านกำไรหรือขาดทุน รับรู้ทันทีในกำไรหรือขาดทุน

สินทรัพย์ทางการเงิน

สินทรัพย์ทางการเงินที่รับรู้ทั้งหมดวัดมูลค่าภายหลังด้วยราคาทุนตัดจำหน่ายหรือมูลค่ายุติธรรมขึ้นอยู่กับการจัดประเภทรายการของสินทรัพย์ทางการเงิน

การจัดประเภทรายการของสินทรัพย์ทางการเงิน

ตราสารหนี้ที่เข้าเงื่อนไขการวัดมูลค่าภายหลังด้วยราคาทุนตัดจำหน่าย

- สินทรัพย์ทางการเงินที่ถือครองตามโมเดลธุรกิจที่มีวัตถุประสงค์การถือครองสินทรัพย์ทางการเงินเพื่อรับกระแสเงินสดตามสัญญา และ
- ข้อกำหนดตามสัญญาของสินทรัพย์ทางการเงิน ซึ่งทำให้เกิดกระแสเงินสดซึ่งเป็นการจ่ายเพียงเงินต้นและดอกเบี้ยจากยอดคงเหลือของเงินต้นในวันที่กำหนดไว้

สินทรัพย์ทางการเงินที่แสดงด้วยมูลค่ายุติธรรมผ่านกำไรหรือขาดทุน

สินทรัพย์ทางการเงินที่แสดงด้วยมูลค่ายุติธรรมผ่านกำไรหรือขาดทุนวัดมูลค่าด้วยมูลค่ายุติธรรม ณ วันสิ้นรอบของแต่ละรอบระยะเวลารายงานกับกำไรหรือขาดทุนจากมูลค่ายุติธรรมใด ๆ ที่รับรู้ในกำไรหรือขาดทุน

สินทรัพย์ทางการเงินที่แสดงด้วยมูลค่ายุติธรรมผ่านกำไรขาดทุนเบ็ดเสร็จอื่น

สินทรัพย์ทางการเงินในตราสารทุนที่แสดงด้วยมูลค่ายุติธรรมผ่านกำไรขาดทุนเบ็ดเสร็จอื่นวัดมูลค่าเมื่อเริ่มแรกด้วยมูลค่ายุติธรรมรวมต้นทุนการทำรายการ

การค้อยค่าของสินทรัพย์ทางการเงิน

กลุ่มบริษัทรับรู้ค่าเพื่อผลขาดทุนสำหรับผลขาดทุนด้านเครดิตที่คาดว่าจะเกิดขึ้นกับเงินลงทุนในตราสารหนี้ที่วัดมูลค่าด้วยมูลค่ายุติธรรมผ่านกำไรขาดทุนเบ็ดเสร็จอื่น ลูกหนี้ตามสัญญาเช่าเงินทุน ลูกหนี้การค้า และสัญญาค้ำประกันทางการเงิน จำนวนเงินของผลขาดทุนด้านเครดิตที่คาดว่าจะเกิดขึ้นจะถูกวัดมูลค่าใหม่ทุกวันที่ยังค้างชำระเพื่อให้สะท้อนการเปลี่ยนแปลงของความเสี่ยงด้านเครดิตจากที่เคยรับรู้รายการเมื่อเริ่มแรกของเครื่องมือทางการเงินที่เกี่ยวข้อง

กลุ่มบริษัทต้องรับรู้ค่าเพื่อผลขาดทุนด้านเครดิตที่คาดว่าจะเกิดขึ้นตลอดอายุเสมอสำหรับลูกหนี้การค้า และลูกหนี้ตามสัญญาเช่าเงินทุน ผลขาดทุนด้านเครดิตที่คาดว่าจะเกิดขึ้นกับสินทรัพย์ทางการเงินเหล่านี้ ประมาณการโดยใช้ตารางการตั้งสำรองขึ้นอยู่กับข้อมูลผลขาดทุนด้านเครดิตจากประสบการณ์ในอดีตของกลุ่มบริษัท ปรับปรุงด้วยปัจจัยเฉพาะของผู้กู้ยืม สภาพการณ์ทางเศรษฐกิจทั่วไป และการประเมินทิศทางทั้งในปัจจุบันและในอนาคต ณ วันที่รายงานรวมถึงมูลค่าเงินตามเวลาตามความเหมาะสม

การประเมินการด้อยค่ารายลูกหนี้ (Individual assessment) ผลขาดทุนด้านเครดิตที่คาดว่าจะเกิดขึ้นเป็นมูลค่าปัจจุบันของจำนวนเงินที่คาดว่าจะไม่ได้รับทั้งหมดตลอดอายุที่คาดของสินทรัพย์ทางการเงินคิดลดด้วยอัตราดอกเบี้ยที่แท้จริง กล่าวคือ จำนวนจากประมาณการฐานะความเสี่ยงเมื่อมีการผิดนัดชำระ คุณด้วยความน่าจะเป็นที่จะมีการผิดนัดชำระ และร้อยละของความเสียหายที่อาจจะเกิดขึ้นเมื่อมีการผิดนัดชำระ คิดลดด้วยอัตราดอกเบี้ยที่แท้จริง โดยคำนวณภายใต้แต่ละสถานการณ์ที่เป็นไปได้

ผลขาดทุนด้านเครดิตที่คาดว่าจะเกิดขึ้นตลอดอายุแสดงถึงผลขาดทุนด้านเครดิตที่คาดว่าจะเกิดขึ้นจากเหตุการณ์ปฏิบัติผิดสัญญาที่มีความเป็นไปได้ว่าจะเกิดขึ้นตลอดอายุของเครื่องมือทางการเงินที่คาดไว้ในทางกลับกันผลขาดทุนด้านเครดิตที่คาดว่าจะเกิดขึ้นใน 12 เดือนข้างหน้าแสดงถึงสัดส่วนของผลขาดทุนด้านเครดิตที่คาดว่าจะเกิดขึ้นตลอดอายุที่คาดว่าจะเกิดจากเหตุการณ์ปฏิบัติผิดสัญญาของเครื่องมือทางการเงินที่มีความเป็นไปได้ว่าจะเกิดขึ้นภายใน 12 เดือนหลังจากวันที่รายงาน

การตัดรายการของสินทรัพย์ทางการเงิน

กลุ่มบริษัทตัดรายการสินทรัพย์ทางการเงินเมื่อมีข้อมูลที่บ่งชี้ว่าลูกหนี้มีปัญหาด้านการเงินอย่างร้ายแรงและไม่มีความเป็นไปได้ที่จะได้รับคืน เช่น เมื่อลูกหนี้อยู่ระหว่างชำระบัญชี หรือล้มละลาย หรืออยู่ในสถานการณ์ที่ลูกหนี้การค้ำมีจำนวนเงินหนี้ค้างชำระเกินกว่า 2 ปี แล้วแต่เหตุการณ์ใดจะเกิดขึ้นก่อน สินทรัพย์ทางการเงินที่ถูกตัดรายการอาจขึ้นอยู่กับวิธีการบังคับภายใต้กระบวนการทวงถามของกลุ่มบริษัท โดยใช้คำปรึกษาทางกฎหมายตามความเหมาะสมเงินที่ได้รับคืนรับรู้ในกำไรหรือขาดทุน

หนี้สินทางการเงิน

หนี้สินทางการเงินทั้งหมดวัดมูลค่าภายหลังด้วยราคาทุนตัดจำหน่ายโดยใช้วิธีดอกเบี้ยที่แท้จริง อย่างไรก็ตาม หนี้สินทางการเงินที่เกิดขึ้นจากการโอนสินทรัพย์ทางการเงินไม่เข้าเงื่อนไขการตัดรายการหรือเมื่อถือปฏิบัติตามเกณฑ์ความเกี่ยวข้องอย่างต่อเนื่อง และสัญญาค้ำประกันทางการเงินออกโดยกลุ่มบริษัท วัดมูลค่าตามนโยบายการบัญชีเฉพาะเรื่องด้านล่าง

หนี้สินทางการเงินที่วัดมูลค่าภายหลังด้วยราคาทุนตัดจำหน่าย

หนี้สินทางการเงินที่ไม่เป็น (1) สิ่งตอบแทนที่คาดว่าจะต้องจ่ายที่รับรู้โดยผู้ซื้อในการรวมธุรกิจ (2) ถือไว้เพื่อค้ำ หรือ (3) เลือกกำหนดให้แสดงด้วยมูลค่ายุติธรรมผ่านกำไรหรือขาดทุนวัดมูลค่าภายหลังด้วยราคาทุนตัดจำหน่ายโดยใช้วิธีดอกเบี้ยที่แท้จริง

วิธีดอกเบี้ยที่แท้จริงเป็นวิธีการคำนวณราคาทุนตัดจำหน่ายของหนี้สินทางการเงินและปันส่วนดอกเบี้ยจ่ายตลอดช่วงระยะเวลาที่เกี่ยวข้อง อัตราดอกเบี้ยที่แท้จริงคืออัตราที่ใช้ในการคิดลดประมาณการเงินสดจ่ายในอนาคต (รวมถึงค่าธรรมเนียมทั้งหมดเพื่ออัตราดอกเบี้ย (points) ที่จ่ายไปหรือได้รับมา ซึ่งเป็นส่วนหนึ่งของอัตราดอกเบี้ยที่แท้จริง ต้นทุนการทำรายการ และส่วนเกินหรือส่วนลดมูลค่าอื่นๆ) ตลอดอายุที่คาดไว้ของหนี้สินทางการเงินหรือ (ตามความเหมาะสม) ระยะเวลาที่สั้นกว่า เพื่อให้ได้ราคาทุนตัดจำหน่ายของหนี้สินทางการเงิน

การตัดรายการของหนี้สินทางการเงิน

กลุ่มบริษัทตัดรายการหนี้สินทางการเงิน เฉพาะเมื่อภาระผูกพันของกลุ่มบริษัท ได้มีการปฏิบัติตามแล้ว ได้มีการยกเลิก หรือสิ้นสุด ผลแตกต่างระหว่างมูลค่าตามบัญชีของหนี้สินทางการเงินที่ตัดรายการและสิ่งตอบแทนที่จ่ายและค้างจ่ายรับรู้ในกำไรหรือขาดทุน

เมื่อกลุ่มบริษัทแลกเปลี่ยนตราสารหนี้ที่มีความแตกต่างอย่างมากในข้อกำหนดกับผู้ให้กู้ต้องถือเป็นการสิ้นสุดของหนี้สินทางการเงินเดิม และถือเป็นการรับรู้รายการของหนี้สินทางการเงินใหม่ ในทำนองเดียวกันกลุ่มบริษัทบันทึกการเปลี่ยนแปลงอย่างมากในข้อกำหนดของหนี้สินทางการเงินที่มีอยู่หรือบางส่วนของหนี้สินทางการเงินเดิม และถือเป็นการรับรู้รายการของหนี้สินทางการเงินใหม่ โดยสมมติว่าข้อกำหนดจะมีความแตกต่างอย่างมากหากการคิดลดมูลค่าปัจจุบันของกระแสเงินสดภายใต้เงื่อนไขใหม่รวมถึงค่าธรรมเนียมจ่ายใด ๆ สุทธิด้วยค่าธรรมเนียมรับใด ๆ และคิดลดโดยใช้อัตราดอกเบี้ยที่แท้จริงเดิม ซึ่งมีความแตกต่างอย่างน้อยร้อยละ 10 จากการคิดลดมูลค่าปัจจุบันของกระแสเงินสดคงเหลือของหนี้สินทางการเงินเดิม หากการเปลี่ยนแปลงไม่เป็นนัยสำคัญ ผลแตกต่างระหว่าง (1) มูลค่าตามบัญชีของหนี้สินก่อนมีการเปลี่ยนแปลงและ (2) มูลค่าปัจจุบันของกระแสเงินสดหลังจากเปลี่ยนแปลง ควรรับรู้ในกำไรหรือขาดทุนเป็นกำไรหรือขาดทุนจากการเปลี่ยนแปลงในกำไรและขาดทุนอื่น

ตราสารอนุพันธ์ทางการเงิน

บริษัทเข้าทำสัญญาตราสารอนุพันธ์ทางการเงินหลายประเภทเพื่อบริหารความเสี่ยงกับอัตราดอกเบี้ย และสัญญาแลกเปลี่ยนอัตราดอกเบี้ย

อนุพันธ์รับรู้รายการเมื่อเริ่มแรกด้วยมูลค่ายุติธรรม ณ วันที่เข้าทำสัญญาอนุพันธ์และวัดมูลค่าใหม่ในภายหลังด้วยมูลค่ายุติธรรม ณ วันสิ้นรอบของแต่ละรอบระยะเวลารายงาน ผลกำไรหรือขาดทุนรับรู้ในกำไรหรือขาดทุนทันที เว้นแต่อนุพันธ์ดังกล่าวถูกเลือกกำหนดให้เป็นเครื่องมือที่ใช้ป้องกันความเสี่ยงที่มีประสิทธิภาพในเหตุการณ์ที่ช่วงเวลาของการรับรู้รายการกำไรหรือขาดทุนขึ้นอยู่กับลักษณะความสัมพันธ์ของการป้องกันความเสี่ยง

อนุพันธ์ที่มูลค่ายุติธรรมเป็นบวกรับรู้เป็นสินทรัพย์ทางการเงิน ตรงกันข้ามอนุพันธ์ที่มูลค่ายุติธรรมเป็นลบรับรู้เป็นหนี้สินทางการเงิน อนุพันธ์จะไม่หักกลบในงบการเงิน เว้นแต่ บริษัทจะมีทั้งสิทธิทางกฎหมายและมีความตั้งใจในการหักกลบ อนุพันธ์แสดงเป็นสินทรัพย์ไม่หมุนเวียนหรือหนี้สินไม่หมุนเวียน หากระยะเวลาที่เหลืออยู่ของอนุพันธ์มีมากกว่า 12 เดือน และไม่คาดว่าจะถูกรับรู้หรือจ่ายภายใน 12 เดือน อนุพันธ์อื่นแสดงเป็นสินทรัพย์หมุนเวียนหรือหนี้สินหมุนเวียน

3.4 ลูกหนี้การค้าและลูกหนี้หมุนเวียนอื่น

ลูกหนี้การค้าและลูกหนี้หมุนเวียนอื่น แสดงในราคาตามใบแจ้งหนี้หักค่าเพื่อผลขาดทุนด้านเครดิตที่คาดว่าจะเกิดขึ้น

ค่าเพื่อผลขาดทุนด้านเครดิตที่คาดว่าจะเกิดขึ้นเปิดเผยไว้หมายเหตุข้อ 3.3

3.5 สินค้าคงเหลือ

สินค้าคงเหลือแสดงในราคาทุนหรือมูลค่าสุทธิที่จะได้รับแล้วแต่ราคาใดจะต่ำกว่า

ต้นทุนของสินค้าคงเหลือคำนวณโดยใช้วิธีถัวเฉลี่ยสำหรับบริษัทที่ประกอบธุรกิจคัดแยกขยะและธุรกิจซื้อขายคาร์บอนเครดิตและสินทรัพย์ดิจิทัล และคำนวณโดยใช้วิธีเข้าก่อนออกก่อนสำหรับบริษัทที่ประกอบธุรกิจผลิตและจำหน่ายน้ำดิบและน้ำประปา ต้นทุนของสินค้าประกอบด้วยต้นทุนที่ซื้อ ต้นทุนในการดัดแปลงหรือต้นทุนอื่นเพื่อให้สินค้าอยู่ในสถานที่และสภาพปัจจุบันในกรณีของสินค้าสำเร็จรูป ต้นทุนสินค้ารวมการปันส่วนของค่าสิทธิการผลิตอย่างเหมาะสมโดยคำนึงถึงระดับกำลังการผลิตตามปกติ และสินค้าระหว่างผลิตที่ผลิตเองแสดงราคาทุนตามงานที่ทำเสร็จ มูลค่าสุทธิที่จะได้รับเป็นการประมาณราคาที่จะขายได้จากการดำเนินธุรกิจปกติหักด้วยค่าใช้จ่ายที่จำเป็น โดยประมาณในการขาย

3.6 เงินลงทุนในบริษัทย่อยและบริษัทร่วม

เงินลงทุนในบริษัทย่อยและบริษัทร่วมในงบการเงินเฉพาะกิจการของบริษัท บันทึกบัญชีโดยใช้วิธีราคาทุน ส่วนการบันทึกบัญชีเงินลงทุนในบริษัทร่วมในงบการเงินรวมใช้วิธีส่วนได้เสีย

เงินลงทุนในบริษัทร่วม

บริษัทร่วม คือ กิจการที่อยู่ภายใต้อิทธิพลอย่างมีนัยสำคัญของกลุ่มบริษัท โดยอิทธิพลอย่างมีนัยสำคัญคือ อำนาจในการเข้าไปมีส่วนร่วมในการตัดสินใจเกี่ยวกับนโยบายทางการเงินและการดำเนินงานของผู้ได้รับการลงทุน แต่ไม่ถึงระดับที่จะควบคุมหรือควบคุมร่วมในนโยบายดังกล่าว

ตามวิธีส่วนได้เสีย รายการเงินลงทุนในบริษัทร่วมจะถูกรับรู้เมื่อเริ่มแรกในงบแสดงฐานะการเงินรวม ด้วยราคาทุน และถูกปรับปรุงภายหลังวันที่ได้มาด้วยส่วนแบ่งกำไรหรือขาดทุนและสัดส่วนของกลุ่มบริษัทในกำไรขาดทุนเบ็ดเสร็จอื่นของบริษัทร่วม เมื่อส่วนแบ่งขาดทุนของกลุ่มบริษัทในบริษัทร่วมมีจำนวนเท่ากับหรือสูงกว่าส่วนได้เสียของกลุ่มบริษัทในบริษัทร่วม (รวมถึงส่วนได้เสียระยะยาวใด ๆ ซึ่งโดยเนื้อหาแล้ว ถือเป็นส่วนหนึ่งของเงินลงทุนสุทธิของกลุ่มบริษัทในบริษัทร่วม) กลุ่มบริษัทจะหยุดรับรู้ส่วนแบ่งในขาดทุนที่เกินกว่าส่วนได้เสียของตนในบริษัทร่วมนั้น สำหรับจำนวนขาดทุนเพิ่มเติมจะรับรู้เป็นหนี้สินที่ต่อเมื่อกลุ่มบริษัทมีภาระผูกพันตามกฎหมายหรือมีภาระผูกพันจากการอนุমানหรือได้จ่ายเงิน เพื่อชำระภาระผูกพันแทนบริษัทร่วมไปแล้ว

เงินลงทุนในบริษัทร่วมถูกบันทึกบัญชีโดยใช้วิธีส่วนได้เสียนับตั้งแต่วันที่ผู้ได้รับการลงทุนกลายเป็นบริษัทร่วม ส่วนต่างของต้นทุนของเงินลงทุนที่สูงกว่ามูลค่ายุติธรรมสุทธิของสินทรัพย์และหนี้สินที่ระบุได้ของผู้ได้รับการลงทุน ณ วันที่ซื้อเงินลงทุนในบริษัทร่วมจะถูกรับรู้เป็นค่าความนิยมหรือสิทธิในการดำเนินการผลิตและจำหน่ายกระแสไฟฟ้า โดยรวมอยู่ในมูลค่าตามบัญชีของเงินลงทุน สำหรับส่วนต่างของมูลค่ายุติธรรมสุทธิของสินทรัพย์และหนี้สินที่ระบุได้ที่สูงกว่าต้นทุนของเงินลงทุน ให้รับรู้เป็นกำไรหรือขาดทุนทันทีในงบกำไรขาดทุนเบ็ดเสร็จในงวดที่ซื้อเงินลงทุนนั้น

กลุ่มบริษัทจะเลิกใช้วิธีส่วนได้เสียนับจากวันที่เงินลงทุนไม่เป็นเงินลงทุนในบริษัทร่วมหรือเมื่อเงินลงทุนนั้นได้ถูกจัดประเภทเป็นสินทรัพย์ที่ถือไว้เพื่อขาย

เมื่อกลุ่มบริษัทได้ลดส่วนได้เสียในความเป็นเจ้าของในบริษัทร่วมลง แต่ยังคงใช้วิธีการบัญชีส่วนได้เสียต่อไป กลุ่มบริษัทจะจัดประเภทกำไรหรือขาดทุนที่เคยบันทึกไว้ในกำไรขาดทุนเบ็ดเสร็จอื่นเฉพาะส่วนที่ลดลงในส่วนได้เสียในความเป็นเจ้าของไปยังกำไรหรือขาดทุนในงบกำไรขาดทุนเบ็ดเสร็จ ถ้ากำไรหรือขาดทุนนั้นถูกกำหนดให้ จัดประเภทเป็นกำไรหรือขาดทุนเมื่อมีการจำหน่ายสินทรัพย์หรือหนี้สินที่เกี่ยวข้อง

เมื่อกลุ่มบริษัทมีรายการกับบริษัทร่วม กำไรและขาดทุนซึ่งเป็นผลมาจากรายการดังกล่าวจะถูกรับรู้ในงบการเงินรวมของกลุ่มบริษัทเฉพาะส่วนได้เสียของผู้ลงทุนอื่นที่ไม่เกี่ยวข้องกับกลุ่มบริษัทเท่านั้น

การจำหน่ายเงินลงทุน

เมื่อมีการจำหน่ายเงินลงทุน ผลต่างระหว่างจำนวนเงินสุทธิที่ได้รับและมูลค่าตามบัญชี จะถูกบันทึกเป็นกำไรหรือขาดทุนในงบกำไรขาดทุนเบ็ดเสร็จ

ในกรณีที่กลุ่มบริษัทจำหน่ายเงินลงทุนที่ถืออยู่บางส่วน การคำนวณต้นทุนสำหรับเงินลงทุนที่จำหน่ายไปและเงินลงทุนที่ยังถืออยู่ใช้วิธีถัวเฉลี่ยถ่วงน้ำหนักปรับใช้กับมูลค่าตามบัญชีของเงินลงทุนที่เหลืออยู่ทั้งหมด

3.7 อสังหาริมทรัพย์เพื่อการลงทุน

อสังหาริมทรัพย์เพื่อการลงทุน ได้แก่ อสังหาริมทรัพย์ที่ถือครองเพื่อหาประโยชน์จากรายได้ค่าเช่าหรือจากมูลค่าที่เพิ่มขึ้นหรือทั้งสองอย่าง โดยไม่ได้มีไว้เพื่อขายตามปกติธุรกิจหรือใช้ในการผลิตหรือจัดหาสินค้าหรือให้บริการหรือใช้ในการบริหารงาน

อสังหาริมทรัพย์เพื่อการลงทุนแสดงในราคาทุนหักค่าเสื่อมราคาสะสมและค่าเผื่อจากการด้อยค่า (ถ้ามี)

ต้นทุนรวมค่าใช้จ่ายทางตรงเพื่อให้ได้มาซึ่งอสังหาริมทรัพย์เพื่อการลงทุน ต้นทุนการก่อสร้างที่กิจการก่อสร้างเองรวมถึงต้นทุนวัตถุดิบ ค่าแรงทางตรงและต้นทุนทางตรงอื่นเพื่อให้อสังหาริมทรัพย์เพื่อการลงทุนอยู่ในสภาพพร้อมใช้งานและรวมถึงต้นทุนการกู้ยืม

ค่าเสื่อมราคาจะบันทึกเป็นค่าใช้จ่ายในงบกำไรขาดทุนเบ็ดเสร็จ ซึ่งคำนวณโดยวิธีเส้นตรงตลอดอายุการใช้งานโดยประมาณของสินทรัพย์แต่ละรายการ ประมาณการอายุการใช้งานของสินทรัพย์แสดงได้ ดังนี้

อสังหาริมทรัพย์เพื่อการลงทุน

20 ปี

3.8 ที่ดิน อาคารและอุปกรณ์

การรับรู้และการวัดมูลค่า

ที่ดินแสดงในราคาทุนหักค่าเผื่อจากการด้อยค่า (ถ้ามี)

อาคารและอุปกรณ์แสดงด้วยราคาทุนหักค่าเสื่อมราคาสะสมและค่าเผื่อจากการด้อยค่า (ถ้ามี)

ราคาทุนรวมถึงต้นทุนทางตรง ที่เกี่ยวข้องกับการได้มาของสินทรัพย์ ต้นทุนของการก่อสร้างสินทรัพย์ที่กิจการก่อสร้างเอง รวมถึงต้นทุนของวัสดุ แรงงานทางตรง และต้นทุนทางตรงอื่น ๆ ที่เกี่ยวข้องกับการจัดหาสินทรัพย์เพื่อให้สินทรัพย์นั้นอยู่ในสภาพที่พร้อมจะใช้งานได้ตามวัตถุประสงค์ และต้นทุนการกู้ยืม สำหรับเครื่องมือที่ควบคุมโดยลิขสิทธิ์ซอฟต์แวร์ซึ่งไม่สามารถทำงานได้โดยปราศจากลิขสิทธิ์ซอฟต์แวร์นั้นให้ถือว่าลิขสิทธิ์ซอฟต์แวร์ดังกล่าวเป็นส่วนหนึ่งของอุปกรณ์

ส่วนประกอบของรายการที่ดิน อาคารและอุปกรณ์แต่ละรายการที่มีอายุการให้ประโยชน์ไม่เท่ากัน ต้องบันทึกแต่ละส่วนประกอบที่มีนัยสำคัญแยกต่างหากจากกัน

กำไรหรือขาดทุนจากการจำหน่ายที่ดิน อาคารและอุปกรณ์ คือผลต่างระหว่างสิ่งตอบแทนสุทธิที่ได้รับจากการจำหน่ายกับมูลค่าตามบัญชีของที่ดิน อาคารและอุปกรณ์ โดยรับรู้สุทธิเป็นรายได้อื่นในงบกำไรขาดทุนเบ็ดเสร็จ

ต้นทุนที่เกิดขึ้นในภายหลัง

ต้นทุนในการเปลี่ยนแทนส่วนประกอบจะรับรู้เป็นส่วนหนึ่งของมูลค่าตามบัญชีของรายการที่ดิน อาคารและอุปกรณ์ ถ้ามีความเป็นไปได้ก่อนข้างหน้าที่กลุ่มบริษัทจะได้รับประโยชน์เชิงเศรษฐกิจในอนาคตจากรายการนั้น และสามารถวัดมูลค่าต้นทุนของรายการนั้นได้อย่างน่าเชื่อถือ ชิ้นส่วนที่ถูกเปลี่ยนแทนจะถูกตัดจำหน่ายตามมูลค่าตามบัญชี ต้นทุนที่เกิดขึ้นในการซ่อมบำรุงที่ดิน อาคารและอุปกรณ์ที่เกิดขึ้นเป็นประจำจะรับรู้เป็นค่าใช้จ่ายในงบกำไรขาดทุนเบ็ดเสร็จเมื่อเกิดขึ้น

ค่าเสื่อมราคา

ค่าเสื่อมราคาคำนวณจากมูลค่าเสื่อมสภาพของรายการอาคารและอุปกรณ์ ซึ่งประกอบด้วยราคาทุนของสินทรัพย์หรือต้นทุนในการเปลี่ยนแทนอื่น หักด้วยมูลค่าคงเหลือของสินทรัพย์

ค่าเสื่อมราคาบันทึกเป็นค่าใช้จ่ายในงบกำไรขาดทุนเบ็ดเสร็จ คำนวณโดยวิธีเส้นตรงตามเกณฑ์อายุการให้ประโยชน์โดยประมาณของส่วนประกอบของสินทรัพย์แต่ละรายการ ประมาณการอายุการให้ประโยชน์ของสินทรัพย์แสดงได้ดังนี้

อาคารและส่วนปรับปรุง	10 - 50 ปี
ห้องชุดสำนักงานและส่วนปรับปรุง	5 - 20 ปี
ระบบสาธารณูปโภค	5 - 20 ปี
เครื่องจักรและอุปกรณ์	5 - 25 ปี
เครื่องตกแต่งและอุปกรณ์สำนักงาน	3 - 10 ปี
ยานพาหนะ	5 - 10 ปี

กลุ่มบริษัท ไม่คิดค่าเสื่อมราคาสำหรับที่ดินและสินทรัพย์ที่อยู่ระหว่างการก่อสร้าง

วิธีการคิดค่าเสื่อมราคา อายุการให้ประโยชน์ของสินทรัพย์ และมูลค่าคงเหลือ ถูกทบทวนอย่างน้อยที่สุดทุกสิ้นรอบปีบัญชี และปรับปรุงตามความเหมาะสม

ต้นทุนทางการเงินที่เกิดจากเงินที่กู้ยืมมา โดยเฉพาะเพื่อใช้ใน โครงการระหว่างก่อสร้าง และ อุปกรณ์ระหว่างติดตั้ง ได้นำไปรวมเป็นราคาทุนของงานระหว่างก่อสร้างดังกล่าวจนกว่า สินทรัพย์ดังกล่าวจะอยู่ในสภาพพร้อมใช้งานตามวัตถุประสงค์ของผู้บริหาร

3.9 ค่าความนิยม

ค่าความนิยมที่เกิดจากการซื้อกิจการของบริษัทย่อยรับรู้เป็นสินทรัพย์ไม่มีตัวตน การรับรู้มูลค่ารับรู้เมื่อเริ่มแรกของค่าความนิยม ได้อธิบายในหมายเหตุประกอบงบการเงินข้อ 2.2 ภายหลังจาก การรับรู้เมื่อเริ่มแรก ค่าความนิยมจะถูกวัดมูลค่าด้วยวิธีราคาทุนหักขาดทุนจากการด้อยค่า กลุ่มบริษัททำการประเมินการด้อยค่าของค่าความนิยมเป็นประจำทุกปี โดยไม่คำนึงถึงว่าจะมี ข้อบ่งชี้ของการด้อยค่าเกิดขึ้นหรือไม่

3.10 สินทรัพย์ไม่มีตัวตน

สินทรัพย์ไม่มีตัวตน ได้แก่ สิทธิใช้ประโยชน์ในทรัพย์สิน ลิขสิทธิ์ซอฟต์แวร์คอมพิวเตอร์ สิทธิ การใช้เสาไฟฟ้าและระบบสายส่ง และสิทธิในการใช้ที่ดิน กลุ่มบริษัทได้ตัดจำหน่ายเป็น ค่าใช้จ่ายโดยวิธีเส้นตรงตามอายุการให้ประโยชน์เป็นระยะเวลา 5 ปี 10 ปี และ 25 ปี

ค่าตัดจำหน่าย

ค่าตัดจำหน่ายคำนวณโดยนำราคาทุนของสินทรัพย์หรือจำนวนอื่นที่ใช้แทนราคาทุนหักด้วย มูลค่าคงเหลือ

ค่าตัดจำหน่ายรับรู้เป็นค่าใช้จ่ายในงบกำไรขาดทุนเบ็ดเสร็จโดยวิธีเส้นตรงซึ่งโดยส่วนใหญ่จะ สะท้อนรูปแบบที่คาดว่าจะได้รับประโยชน์ในอนาคตจากสินทรัพย์นั้นตามระยะเวลาที่คาดว่าจะ ได้รับประโยชน์จากสินทรัพย์ไม่มีตัวตนซึ่งไม่รวมค่าความนิยม โดยเริ่มตัดจำหน่ายสินทรัพย์ ไม่มีตัวตนเมื่อสินทรัพย์นั้นพร้อมที่จะให้ประโยชน์

วิธีการตัดจำหน่ายระยะเวลาที่คาดว่าจะได้รับประโยชน์ และมูลค่าคงเหลือ จะได้รับการทบทวน ทุกสิ้นรอบปีบัญชีและปรับปรุงตามความเหมาะสม

สินทรัพย์ไม่มีตัวตนที่ไม่มีอายุการใช้งานที่แน่นอนจะทำการทดสอบด้อยค่าเมื่อมีข้อบ่งชี้ว่า สินทรัพย์นั้นอาจมีการด้อยค่า

สินทรัพย์ดิจิทัล

เนื่องจากธุรกรรมเกี่ยวกับสินทรัพย์ดิจิทัลเป็นธุรกรรมที่ใหม่สำหรับทั่วโลก และยังไม่ได้มีมาตรฐานการรายงานทางการเงินที่เกี่ยวกับเรื่องนี้โดยตรง กลุ่มบริษัทได้พิจารณาว่าการลงทุนในสินทรัพย์ดิจิทัลมีวัตถุประสงค์เพื่อการลงทุนระยะยาว จึงได้นำหลักการของมาตรฐานการบัญชี ฉบับที่ 38 เรื่อง สินทรัพย์ไม่มีตัวตน มาประยุกต์ใช้ และจัดประเภทไว้เป็นสินทรัพย์ไม่หมุนเวียน

กลุ่มบริษัทบันทึกต้นทุนเริ่มแรกของสินทรัพย์ดิจิทัลตามราคาทุน ภายหลังจากได้รับรายการเริ่มแรก สินทรัพย์ดิจิทัลแสดงมูลค่าด้วยมูลค่าตามราคาทุน หักค่าเพื่อการด้อยค่าสะสม (ถ้ามี) ทั้งนี้ กลุ่มบริษัทไม่มีการตัดจำหน่ายสินทรัพย์สกุลเงินดิจิทัลเนื่องจากมีอายุการให้ประโยชน์ไม่ทราบแน่นอน กลุ่มบริษัทจะทบทวนทุกปีว่าสินทรัพย์ดิจิทัลดังกล่าวยังคงมีอายุการให้ประโยชน์ไม่ทราบแน่นอน

ทุกวันที่สิ้นรอบระยะเวลารายงาน กลุ่มบริษัทจะทำการประเมินการด้อยค่าของสินทรัพย์ดิจิทัล โดยจะบันทึกผลขาดทุนจากการด้อยค่าเมื่อมูลค่าตามบัญชีของสินทรัพย์ดิจิทัลสูงกว่ามูลค่ายุติธรรม ณ วันที่สิ้นรอบระยะเวลารายงาน

กลุ่มบริษัทจะตัดรายการสินทรัพย์ดิจิทัลออกจากบัญชี เมื่อจำหน่ายสินทรัพย์หรือคาดว่าจะไม่ได้รับประโยชน์เชิงเศรษฐกิจในอนาคตจากการใช้หรือการจำหน่ายสินทรัพย์ รายการผลกำไรหรือขาดทุนจากการจำหน่ายสินทรัพย์จะรับรู้ในส่วนของกำไรหรือขาดทุนเมื่อกลุ่มบริษัทตัดรายการสินทรัพย์นั้นออกจากบัญชี

3.11 สิทธิในการดำเนินการผลิตและจำหน่ายไฟฟ้าและค่าตัดจำหน่าย

กลุ่มบริษัทบันทึกต้นทุนเริ่มแรกของสิทธิในการดำเนินการผลิตและจำหน่ายไฟฟ้าที่ได้มาจากการรวมธุรกิจตามมูลค่ายุติธรรมของสินทรัพย์นั้น ณ วันที่ซื้อสินทรัพย์และธุรกิจ ภายหลังจากได้รับรายการเริ่มแรก สิทธิในการดำเนินการผลิตและจำหน่ายไฟฟ้าแสดงมูลค่าตามราคาทุนหักค่าตัดจำหน่ายสะสมและค่าเพื่อการด้อยค่า (ถ้ามี)

ค่าตัดจำหน่าย

กลุ่มบริษัทตัดจำหน่ายโดยใช้วิธีเส้นตรงเป็นระยะเวลา 20 - 25 ปี ตามอายุสัญญาให้สิทธิในการดำเนินการผลิตและจำหน่ายไฟฟ้าที่เหลืออยู่ของบริษัทย่อย นับจากวันที่กลุ่มบริษัทจำหน่ายไฟฟ้าเข้าระบบเชิงพาณิชย์

3.12 สิทธิในการจำหน่ายน้ำดิบและน้ำประปาและค่าตัดจำหน่าย

กลุ่มบริษัทบันทึกต้นทุนเริ่มแรกของสิทธิในการจำหน่ายน้ำดิบและน้ำประปาที่ได้จากการรวมธุรกิจตามมูลค่ายุติธรรมของสินทรัพย์นั้น ณ วันที่ซื้อธุรกิจ สิทธิในการจำหน่ายน้ำดิบและน้ำประปาแสดงมูลค่าตามราคาทุนหักตัดจำหน่ายสะสมและค่าเพื่อการด้อยค่า (ถ้ามี)

ค่าตัดจำหน่าย

กลุ่มบริษัทตัดจำหน่ายโดยใช้วิธีเส้นตรงเป็นระยะเวลา 12 และ 20 ปี ตามอายุสัญญาให้สิทธิในการดำเนินการจำหน่ายน้ำดิบและน้ำประปาที่เหลืออยู่ของบริษัทย่อย นับจากวันที่บริษัทย่อยได้สิทธิการดำเนินการจำหน่ายน้ำดิบและน้ำประปา

3.13 การด้อยค่า

ขอคืนทรัพย์สินตามบัญชีของกลุ่มบริษัทได้รับการทบทวน ณ ทุกวันที่รายงานว่ามีข้อบ่งชี้เรื่องการด้อยค่าหรือไม่ ในกรณีที่ไม่มีข้อบ่งชี้จะทำการประมาณมูลค่าสินทรัพย์ที่คาดว่าจะได้รับคืนสำหรับค่าความนิยม และสิทธิในการดำเนินการผลิตและจำหน่ายไฟฟ้า โดยกลุ่มบริษัททำการประเมินการด้อยค่าเป็นประจำทุกปี

ขาดทุนจากการด้อยค่ารับรู้เมื่อมูลค่าตามบัญชีของสินทรัพย์หรือมูลค่าตามบัญชีของหน่วยสินทรัพย์ที่ก่อให้เกิดเงินสดสูงกว่ามูลค่าที่คาดว่าจะได้รับคืน ขาดทุนจากการด้อยค่าบันทึกเป็นค่าใช้จ่ายในงบกำไรขาดทุนเบ็ดเสร็จ เว้นแต่เมื่อมีการกลับรายการการประเมินมูลค่าของสินทรัพย์เพิ่มของสินทรัพย์ขึ้นเดียวกันที่เคยรับรู้ในส่วนของผู้ถือหุ้นและมีการด้อยค่าในเวลาต่อมา ในกรณีนี้จะรับรู้ในงบกำไรขาดทุนเบ็ดเสร็จ

การคำนวณมูลค่าที่คาดว่าจะได้รับคืน

มูลค่าที่คาดว่าจะได้รับคืนของสินทรัพย์ที่ไม่ใช่สินทรัพย์ทางการเงิน หมายถึง มูลค่าจากการใช้ของสินทรัพย์หรือมูลค่ายุติธรรมของสินทรัพย์หักต้นทุนในการขายแล้วแต่มูลค่าใดจะสูงกว่าในการประเมินมูลค่าจากการใช้ของสินทรัพย์ ประมาณการกระแสเงินสดที่จะได้รับในอนาคตจะคิดลดเป็นมูลค่าปัจจุบัน โดยใช้อัตราคิดลดก่อนคำนึงภาษีเงินได้เพื่อให้สะท้อนมูลค่าที่อาจประเมินได้ในตลาดปัจจุบัน ซึ่งแปรไปตามเวลาและความเสี่ยงที่มีต่อสินทรัพย์ สำหรับสินทรัพย์ที่ไม่ก่อให้เกิดกระแสเงินสดรับโดยอิสระจากสินทรัพย์อื่น จะพิจารณามูลค่าที่คาดว่าจะได้รับคืนรวมกับหน่วยสินทรัพย์ที่ก่อให้เกิดเงินสดที่สินทรัพย์นั้นเกี่ยวข้องด้วย

การกลับรายการค้อยค่า

ขาดทุนจากการค้อยค่าของสินทรัพย์ทางการเงินจะถูกกลับรายการ เมื่อมูลค่าที่คาดว่าจะได้รับคืนเพิ่มขึ้นในภายหลัง และการเพิ่มขึ้นนั้นสัมพันธ์โดยตรงกับขาดทุนจากการค้อยค่าที่เคยรับรู้เป็นค่าใช้จ่ายในงบกำไรขาดทุนเบ็ดเสร็จ

ขาดทุนจากการค้อยค่าของค่าความนิยมจะไม่มี การปรับปรุงกลับรายการ ขาดทุนจากการค้อยค่าของสินทรัพย์ที่ไม่ใช่สินทรัพย์ทางการเงินอื่น ๆ ที่เคยรับรู้ในงวดก่อนจะถูกประเมิน ณ ทุกวันที่ที่ออกรายงานว่ามีข้อบ่งชี้เรื่องการค้อยค่าหรือไม่ ขาดทุนจากการค้อยค่าจะถูกกลับรายการ หากมีการเปลี่ยนแปลงประมาณการที่ใช้ในการคำนวณมูลค่าที่คาดว่าจะได้รับคืน ขาดทุนจากการค้อยค่าจะถูกกลับรายการเพียงเท่าที่มูลค่าตามบัญชีของสินทรัพย์ไม่เกินกว่ามูลค่าตามบัญชีภายหลังหักค่าเสื่อมราคาหรือค่าตัดจำหน่าย เสมือนหนึ่งไม่เคยมีการบันทึกขาดทุนจากการค้อยค่ามาก่อน

3.14 ประมวลหนี้สินคำร้อถอน

กลุ่มบริษัทบันทึกประมาณการหนี้สินคำร้อถอนเมื่อมีความเป็นไปได้ค่อนข้างแน่ที่จะเกิดภาระผูกพันอันเป็นผลเนื่องมาจากเหตุการณ์ในอดีต และสามารถประมาณการจำนวนเงินที่ต้องจ่ายได้อย่างสมเหตุสมผล

กลุ่มบริษัทรับรู้ประมาณการหนี้สินด้วยจำนวนประมาณการของต้นทุนคำร้อถอน ซึ่งต้นทุนดังกล่าวได้รวมเป็นส่วนหนึ่งของอาคารและอุปกรณ์ และตัดจำหน่ายโดยวิธีเส้นตรงตามอายุการใช้ประโยชน์โดยประมาณของสินทรัพย์แต่ละประเภท ประมาณการหนี้สินคำร้อถอนได้รับการประเมินขึ้นและสอบทานโดยผู้ประเมินอิสระและคฤยพิณิจของฝ่ายบริหาร

3.15 ผลประโยชน์ของพนักงาน

ผลประโยชน์ระยะสั้น

ภาระผูกพันผลประโยชน์ระยะสั้นของพนักงานวัดมูลค่าโดยมิได้คิดลดกระแสเงินสดและรับรู้เป็นค่าใช้จ่าย เมื่อพนักงานทำงานให้

หนี้สินรับรู้ด้วยมูลค่าที่คาดว่าจะจ่ายชำระสำหรับการจ่ายโบนัสเป็นเงินสดระยะสั้นหรือการปันส่วนกำไร หากกลุ่มบริษัทมีภาระผูกพันตามกฎหมายหรือภาระผูกพันโดยอนุমানที่ จะต้องจ่ายอันเป็นผลมาจากการที่พนักงานได้ทำงานให้ในอดีตและภาระผูกพันนี้สามารถประมาณได้อย่างสมเหตุสมผล

โครงการสมทบเงิน

โครงการสมทบเงินเป็นโครงการผลประโยชน์พนักงานหลังออกจากงาน ซึ่งกิจการจ่ายสมทบเป็นจำนวนเงินที่แน่นอนไปอีกกิจการหนึ่งแยกต่างหาก (กองทุนสำรองเลี้ยงชีพ) และจะไม่มีภาระผูกพันตามกฎหมายหรือภาระผูกพันโดยอนุমানที่จะต้องจ่ายสมทบเพิ่มเติม ภาระผูกพันในการสมทบเข้าโครงการสมทบเงินจะถูกรับรู้เป็นค่าใช้จ่ายพนักงานในงบกำไรขาดทุนเบ็ดเสร็จในรอบระยะเวลาที่พนักงานได้ทำงานให้กับกิจการ

โครงการผลประโยชน์ที่กำหนดไว้

โครงการผลประโยชน์ที่กำหนดไว้เป็นโครงการผลประโยชน์หลังออกจากงานนอกเหนือจากโครงการสมทบเงิน ภาระผูกพันสุทธิของกลุ่มบริษัทจากโครงการผลประโยชน์ที่กำหนดไว้ถูกคำนวณแยกต่างหากเป็นรายโครงการจากการประมาณผลประโยชน์ในอนาคตที่เกิดจากการทำงานของพนักงานในปัจจุบันและในงวดก่อน ๆ ผลประโยชน์ดังกล่าวได้มีการคิดลดกระแสเงินสดเพื่อให้เป็นมูลค่าปัจจุบัน โดยคำนวณบนพื้นฐานของเงินเดือนพนักงาน อัตราภาระ อายุงาน และปัจจัยอื่น ๆ ทั้งนี้อัตราคิดลดที่ใช้ในการคำนวณภาระผูกพันผลประโยชน์พนักงานหลังออกจากงานอ้างอิงจากอัตราผลตอบแทนของพันธบัตรรัฐบาล

เมื่อมีการเพิ่มผลประโยชน์ในโครงการผลประโยชน์ สัดส่วนที่เพิ่มขึ้นของผลประโยชน์ที่เกี่ยวข้องกับต้นทุนบริการในอดีตของพนักงานรับรู้โดยวิธีเส้นตรงตามระยะเวลาถัวเฉลี่ยจนถึงวันที่ผลประโยชน์นั้นเป็นสิทธิขาด ผลประโยชน์ที่เป็นสิทธิขาดจะรับรู้เป็นค่าใช้จ่ายในงบกำไรขาดทุนเบ็ดเสร็จทันที

กลุ่มบริษัทรับรู้กำไรขาดทุนจากการประมาณการตามหลักการคณิตศาสตร์ประกันภัยทั้งหมดที่เกิดขึ้นจากโครงการผลประโยชน์ในรายการกำไรขาดทุนเบ็ดเสร็จอื่น และรับรู้ค่าใช้จ่ายของโครงการผลประโยชน์ที่กำหนดไว้ในงบกำไรขาดทุนเบ็ดเสร็จ

ต้นทุนบริการในอดีตที่เกี่ยวข้องกับการแก้ไขโครงการจะรับรู้เป็นค่าใช้จ่ายในงบกำไรขาดทุนเบ็ดเสร็จเมื่อการแก้ไขโครงการมีผลบังคับใช้

กองทุนสำรองเลี้ยงชีพ

กลุ่มบริษัทได้จัดตั้งกองทุนสำรองเลี้ยงชีพพนักงานของบริษัทที่สมัครเป็นสมาชิก โดยหักจากเงินเดือนของพนักงานส่วนหนึ่ง และกลุ่มบริษัทจ่ายสมทบให้อีกส่วนหนึ่ง กลุ่มบริษัทบันทึกเงินจ่ายสมทบนี้เป็นค่าใช้จ่ายเมื่อเกิดรายการ

3.16 ค่าธรรมเนียมทางการเงินรอตจ่าย

ค่าใช้จ่ายทางการเงินที่เกี่ยวข้องกับการกู้ยืมเงินซึ่งเกิดขึ้นก่อนหรือ ณ วันทำสัญญาวงเงินกู้ยืม และก่อนการเบิกถอนเงินกู้ยืมจะถูกบันทึกเป็นค่าธรรมเนียมทางการเงินรอตจ่าย โดยแสดงหักจากเงินกู้ยืมที่เกี่ยวข้องและถูกตัดจำหน่ายโดยวิธีอัตราดอกเบี้ยที่แท้จริง

3.17 รายได้และค่าใช้จ่าย

รายได้ที่รับรู้ไม่รวมภาษีมูลค่าเพิ่มและแสดงสุทธิจากส่วนลดการค้า

รายได้จากการขายไฟฟ้า

รายได้จากการขายไฟฟ้าจากพลังงานทดแทนรวมถึงส่วนเพิ่มราคาซื้อขายไฟฟ้าและการปรับอัตราค่าไฟฟ้าโดยอัตโนมัติ (ค่า Fi) และอัตราค่าไฟฟ้าขายส่งเฉลี่ยสำหรับปริมาณพลังงานไฟฟ้าในส่วนที่เกินกว่าปริมาณตามสัญญา (Capacity Factor) รับรู้เมื่อได้โอนการควบคุมในสินค้าให้แก่ผู้รับซื้อไฟฟ้า ณ จุดส่งมอบ

รายได้จากการขายน้ำดิบและน้ำประปา

รายได้จากการขายน้ำดิบและน้ำประปารับรู้เมื่อได้โอนการควบคุมในสินค้าให้แก่ผู้ซื้อน้ำดิบและน้ำประปา ณ จุดส่งมอบ

การขายสินค้าและการให้บริการ

รายได้จากการขายรับรู้เมื่อได้โอนอำนาจการควบคุมในสินค้าให้กับผู้ซื้อแล้ว และจะไม่รับรู้รายได้ถ้าฝ่ายบริหารยังมีการควบคุมหรือบริหารสินค้าที่ขายไปแล้วนั้นหรือมีความไม่แน่นอนที่มีนัยสำคัญในการได้รับประโยชน์เชิงเศรษฐกิจจากการขายสินค้า ไม่อาจวัดมูลค่าของจำนวนรายได้และต้นทุนที่เกิดขึ้นได้อย่างน่าเชื่อถือหรือมีความเป็นไปได้ค่อนข้างแน่นอนที่จะต้องรับคืนสินค้า

รายได้จากการให้บริการรับรู้เมื่อมีการให้บริการแก่ลูกค้าแล้วเสร็จ

รายได้จากการให้บริการดูแลรักษาอุปกรณ์รับรู้เป็นรายได้ตลอดช่วงเวลาที่ปฏิบัติตามภาระที่ต้องปฏิบัติ

รายได้ค่าเช่า

รายได้ค่าเช่าจากอสังหาริมทรัพย์เพื่อการลงทุนรับรู้โดยวิธีเส้นตรงตลอดอายุสัญญาเช่า ค่าเช่าที่อาจเกิดขึ้นรับรู้เป็นรายได้ในรอบระยะเวลาบัญชีซึ่งค่าเช่านั้นเกิดขึ้น

รายได้อื่น

รายได้อื่นรับรู้ตามเกณฑ์คงค้าง

เงินปันผลรับ

เงินปันผลรับรับรู้ในวันที่มีสิทธิได้รับเงินปันผล

รายได้ทางการเงิน

รายได้ทางการเงินบันทึกในงบกำไรขาดทุนเบ็ดเสร็จตามเกณฑ์คงค้าง

ค่าใช้จ่าย

ค่าใช้จ่ายรับรู้ในงบกำไรขาดทุนเบ็ดเสร็จตามเกณฑ์คงค้าง

3.18 ต้นทุนทางการเงิน

ต้นทุนทางการเงินประกอบด้วยดอกเบี้ยจ่ายของเงินกู้ยืม และสิ่งตอบแทนที่คาดว่าจะต้องจ่าย

ต้นทุนการกู้ยืมที่ไม่ได้เกี่ยวกับการได้มา การก่อสร้างหรือ การผลิตสินทรัพย์ที่เข้าเงื่อนไขรับรู้ในงบกำไรขาดทุนเบ็ดเสร็จ โดยใช้วิธีอัตราดอกเบี้ยที่แท้จริง

3.19 ต้นทุนการกู้ยืม

ต้นทุนการกู้ยืมของเงินกู้ยืมที่กู้มาโดยทั่วไปและที่กู้มาเป็นการเฉพาะที่เกี่ยวข้องโดยตรงกับการได้มาหรือการก่อสร้างสินทรัพย์ที่เข้าเงื่อนไข (สินทรัพย์ที่ต้องใช้ระยะเวลาในการทำให้พร้อมใช้ได้ตามประสงค์หรือนำไปขาย) ต้องนำมาเป็นส่วนหนึ่งของราคาทุนของสินทรัพย์หักด้วยรายได้จากการลงทุนที่เกิดจากการนำเงินกู้ยืมที่กู้มาโดยเฉพาะ การรวมต้นทุนการกู้ยืมเป็นราคาทุนของสินทรัพย์สิ้นสุดลงเมื่อการดำเนินการที่จำเป็นในการเตรียมสินทรัพย์ที่เข้าเงื่อนไขให้อยู่ในสภาพพร้อมที่จะใช้ได้ตามประสงค์หรือนำไปขายได้เสร็จสิ้นลง

3.20 สัญญาเช่า

กลุ่มบริษัทที่เป็นผู้เช่า

กลุ่มบริษัทประเมินว่าสัญญาเป็นสัญญาเช่าหรือประกอบด้วยสัญญาเช่าหรือไม่ ณ วันเริ่มต้นของสัญญาเช่า กลุ่มบริษัทรับรู้สินทรัพย์สิทธิการใช้และหนี้สินตามสัญญาเช่าที่เกี่ยวข้องกับทุกข้อตกลงสัญญาเช่าที่เป็นสัญญาเช่า ยกเว้นสัญญาเช่าระยะสั้น (อายุสัญญาเช่า 12 เดือนหรือน้อยกว่า) และสัญญาเช่าซึ่งสินทรัพย์มีมูลค่าต่ำ สัญญาเช่าเหล่านี้ กลุ่มบริษัทรับรู้การจ่ายชำระตามสัญญาเช่าเป็นค่าใช้จ่ายดำเนินงานด้วยวิธีเส้นตรงตลอดอายุสัญญาเช่า เว้นแต่เกณฑ์ที่เป็นระบบอื่นที่ดีกว่าซึ่งเป็นตัวแทนของรูปแบบเวลาที่แสดงถึงประโยชน์เชิงเศรษฐกิจจากการใช้สินทรัพย์ที่เช่า

หนี้สินตามสัญญาเช่าวัตถุดิบค่าเริ่มแรกด้วยมูลค่าปัจจุบันของการจ่ายชำระตามสัญญาเช่าที่ยังไม่ได้จ่ายชำระ ณ วันนั้น โดยคิดลดด้วยอัตราดอกเบี้ยตาม نرخของสัญญาเช่า แต่หากอัตรานั้นไม่สามารถกำหนดได้ กลุ่มบริษัทใช้อัตราดอกเบี้ยการกู้ยืมส่วนเพิ่ม

อัตราดอกเบี้ยการกู้ยืมส่วนเพิ่มขึ้นอยู่กับระยะเวลา สกุลเงิน และวันที่เริ่มต้นของสัญญาเช่า และกำหนดโดยอิงตามข้อมูลต่างๆ ได้แก่ อัตราผลตอบแทนที่ปราศจากความเสี่ยงตามอัตราดอกเบี้ยพันธบัตรรัฐบาล การปรับความเสี่ยงเฉพาะของประเทศคู่สัญญา การปรับความเสี่ยงด้านเครดิตตามอัตราผลตอบแทนพันธบัตร และการปรับความเสี่ยงเฉพาะของกิจการเมื่อความเสี่ยงของกิจการที่ทำสัญญาเช่าแตกต่างจากของ กลุ่มบริษัทและการเช่าไม่ได้รับประโยชน์จากการรับประกันจากกลุ่มบริษัท

การจ่ายชำระตามสัญญาเช่าที่รวมอยู่ในการวัดมูลค่าของหนี้สินตามสัญญาเช่า ประกอบด้วย

- การจ่ายชำระคงที่ (รวมถึง การจ่ายชำระคงที่โดยเนื้อหา) หักลูกหนี้สิ่งจูงใจตามสัญญาเช่าใด ๆ
- การจ่ายชำระค่าเช่าผันแปรที่ขึ้นอยู่กับดัชนีหรืออัตรา ซึ่งการวัดมูลค่าเริ่มแรกใช้ดัชนีหรืออัตรา ณ วันที่สัญญาเช่าเริ่มมีผล
- จำนวนเงินที่คาดว่าผู้เช่าจะจ่ายชำระภายใต้การรับประกันมูลค่าคงเหลือ
- ราคาใช้สิทธิของสิทธิเลือกซื้อ หากมีความแน่นอนอย่างสมเหตุสมผลที่ผู้เช่าจะใช้สิทธิเลือกนั้น
- การจ่ายชำระค่าปรับเพื่อการยกเลิกสัญญาเช่า หากข้อกำหนดสัญญาเช่าแสดงให้เห็นว่าผู้เช่าจะใช้สิทธิเลือกในการยกเลิกสัญญาเช่า

หนี้สินตามสัญญาเช่าแยกแสดงบรรทัดในงบแสดงฐานะการเงินรวม

การวัดมูลค่าภายหลังของหนี้สินตามสัญญาเช่า โดยการเพิ่มมูลค่าตามบัญชีเพื่อสะท้อนดอกเบี้ยจากหนี้สินตามสัญญาเช่า (ใช้วิธีดอกเบี้ยที่แท้จริง) และลดมูลค่าตามบัญชีเพื่อสะท้อนการชำระการจ่ายชำระตามสัญญาเช่าที่จ่ายชำระ

กลุ่มบริษัทวัดมูลค่าหนี้สินตามสัญญาเช่าใหม่ (โดยการปรับปรุงสินทรัพย์สิทธิการใช้ที่เกี่ยวข้อง) เมื่อเกิดเหตุการณ์ดังต่อไปนี้

- มีการเปลี่ยนแปลงอายุสัญญาเช่า หรือมีเหตุการณ์สำคัญ หรือการเปลี่ยนแปลงในสถานการณ์ที่ส่งผลให้มีการเปลี่ยนแปลงในการประเมินสิทธิเลือกในการซื้อสินทรัพย์อ้างอิง ในกรณีดังกล่าวหนี้สินตามสัญญาเช่าวัดมูลค่าใหม่โดยคิดลดการจ่ายชำระตามสัญญาเช่าที่ปรับปรุงโดยใช้อัตราคิดลดที่ปรับปรุง

- มีการเปลี่ยนแปลงการจ่ายชำระตามสัญญาเช่า เนื่องจากการเปลี่ยนแปลงดัชนีหรืออัตรา หรือการเปลี่ยนแปลงจำนวนเงินที่คาดว่าจะต้องจ่ายชำระภายใต้การรับประกันมูลค่าคงเหลือ ในกรณีดังกล่าวหนี้สินตามสัญญาเช่าวัดมูลค่าใหม่โดยคิดลดการจ่ายชำระตามสัญญาเช่าที่ปรับปรุงโดยใช้อัตราคิดลดเดิม (เว้นแต่การเปลี่ยนแปลงการจ่ายชำระตามสัญญาเช่าเป็นผลมาจากการเปลี่ยนแปลงอัตราดอกเบี้ยลอยตัว ในกรณีดังกล่าวใช้อัตราคิดลดที่ปรับปรุง)
- มีการเปลี่ยนแปลงสัญญาเช่าและการเปลี่ยนแปลงสัญญาเช่าไม่บันทึกเป็นสัญญาเช่าแยกต่างหาก ในกรณีนี้หนี้สินตามสัญญาเช่าวัดมูลค่าใหม่ขึ้นอยู่กับอายุสัญญาเช่าของสัญญาเช่าที่เปลี่ยนแปลงโดยคิดลดการจ่ายชำระตามสัญญาเช่าที่ปรับปรุงด้วยอัตราคิดลดที่ปรับปรุง ณ วันที่การเปลี่ยนแปลงสัญญามีผล

กลุ่มบริษัท ไม่มีรายการปรับใด ๆ ดังกล่าวแสดงระหว่างปี

สินทรัพย์สิทธิการใช้ประกอบด้วยการวัดมูลค่าเริ่มแรกกับหนี้สินตามสัญญาเช่าที่เกี่ยวข้อง การจ่ายชำระตามสัญญาเช่าใด ๆ ที่จ่ายชำระ ณ วันที่สัญญาเช่าเริ่มมีผลหรือก่อนวันที่สัญญาเริ่มมีผล หักสิ่งจูงใจตามสัญญาเช่าที่ได้รับใด ๆ และต้นทุนทางตรงเริ่มแรกใด ๆ การวัดมูลค่าภายหลังของสินทรัพย์สิทธิการใช้โดยใช้ราคาทุนหักค่าเสื่อมราคาสะสมและผลขาดทุนจากการด้อยค่าสะสม

เมื่อกลุ่มบริษัทมีประมาณการต้นทุนที่จะเกิดขึ้นในการรื้อและการขนย้ายสินทรัพย์อ้างอิง การบูรณะสถานที่ตั้งของสินทรัพย์อ้างอิงหรือการบูรณะสินทรัพย์อ้างอิงให้อยู่ในสภาพตามที่กำหนดไว้ในข้อตกลงและเงื่อนไขของสัญญาเช่า ประมาณการดังกล่าวรับรู้และวัดมูลค่าตามมาตรฐานการบัญชีฉบับที่ 37 เรื่อง ประมาณการหนี้สิน หนี้สินที่อาจเกิดขึ้น และสินทรัพย์ที่อาจเกิดขึ้น เพื่ออธิบายต้นทุนที่เกี่ยวข้องกับสินทรัพย์สิทธิการใช้ ต้นทุนรับรู้เป็นส่วนหนึ่งของสินทรัพย์สิทธิการใช้ที่เกี่ยวข้อง เว้นแต่ต้นทุนเหล่านั้นเกิดขึ้นเพื่อผลิตสินค้าคงเหลือ

สินทรัพย์สิทธิการใช้คิดค่าเสื่อมราคาตลอดช่วงเวลาที่สูงกว่าของอายุสัญญาเช่าและอายุการใช้ประโยชน์ของสินทรัพย์สิทธิการใช้ หากสัญญาเช่าโอนความเป็นเจ้าของในสินทรัพย์อ้างอิงหรือราคาทุนของสินทรัพย์สิทธิการใช้ สะท้อนว่ากลุ่มบริษัทจะใช้สิทธิเลือกซื้อ สินทรัพย์สิทธิการใช้ที่เกี่ยวข้องคิดค่าเสื่อมราคาตลอดอายุการใช้ประโยชน์ของสินทรัพย์สิทธิการใช้ การคิดค่าเสื่อมราคาเริ่ม ณ วันที่สัญญาเช่าเริ่มมีผล

สินทรัพย์สิทธิการใช้แยกแยะแสดงบรรทัดในงบแสดงฐานะการเงินรวม

กลุ่มบริษัทปฏิบัติตามมาตรฐานการบัญชีฉบับที่ 36 เรื่อง การค้ำค่าของสินทรัพย์ เพื่อประเมินว่าสินทรัพย์สิทธิการใช้ค้ำค่าหรือไม่และบันทึกสำหรับผลขาดทุนจากการค้ำค่าใด ๆ ที่ระบุได้ตามที่กล่าวในนโยบายเรื่อง “ที่ดิน อาคารและอุปกรณ์”

ข้อผ่อนปรนในทางปฏิบัติตาม TFRS 16 อนุญาตให้ผู้เช่าไม่แยกส่วนประกอบที่ไม่เป็นการเช่าและบันทึกสัญญาเช่าใด ๆ และส่วนประกอบที่ไม่เป็นการเช่าที่เกี่ยวข้องเป็นข้อตกลงเดียวกัน กลุ่มบริษัทไม่ใช้ข้อผ่อนปรนในทางปฏิบัติดังกล่าว สำหรับสัญญาที่มีส่วนประกอบที่เป็นการเช่าและมีการเช่าเพิ่มเติมจำนวนหนึ่งหรือมากกว่าหรือมีส่วนประกอบที่ไม่เป็นการเช่า กลุ่มบริษัทบันทึกส่วนข้อพิจารณาภายใต้สัญญากับแต่ละส่วนประกอบตามความสัมพันธ์ราคาขายแบบเอกเทศของส่วนประกอบที่เป็นการเช่าและผลรวมราคาขายแบบเอกเทศของส่วนประกอบที่ไม่เป็นการเช่า

กลุ่มบริษัทที่เป็นผู้ให้เช่า

สัญญาเช่าซึ่งกลุ่มบริษัทเป็นผู้ให้เช่าจัดประเภทรายการเป็นสัญญาเช่าเงินทุนหรือดำเนินงาน เมื่อเงื่อนไขของสัญญาเช่าโอนความเสี่ยงและผลตอบแทนเกือบทั้งหมดของความเป็นเจ้าของให้แก่ผู้เช่า สัญญาดังกล่าวจัดประเภทรายการเป็นสัญญาเช่าเงินทุน สัญญาเช่าอื่น ๆ ทั้งหมดจัดประเภทเป็นสัญญาเช่าดำเนินงาน

เมื่อกลุ่มบริษัทเป็นผู้ให้เช่าช่วง รายการดังกล่าวบันทึกสัญญาเช่าหลักและสัญญาเช่าช่วงเป็นสองสัญญาแยกจากกัน ผู้ให้เช่าช่วงจัดประเภทสัญญาเช่าช่วงเป็นสัญญาเช่าเงินทุนหรือสัญญาเช่าดำเนินงาน โดยอ้างอิงกับสินทรัพย์สิทธิการใช้ที่เกิดขึ้นจากสัญญาเช่าหลัก

รายได้ค่าเช่าจากสัญญาเช่าดำเนินงานรับรู้ด้วยวิธีเส้นตรงตลอดอายุสัญญาเช่าที่เกี่ยวข้อง ต้นทุนทางตรงเริ่มแรกที่เกิดขึ้นจากการเจรจาและเข้าทำสัญญาเช่าดำเนินงานถูกรวมเป็นมูลค่าตามบัญชีของสินทรัพย์ที่เช่าและรับรู้ด้วยวิธีเส้นตรงตลอดอายุสัญญาเช่า

จำนวนเงินที่จะได้รับจากผู้เช่าภายใต้สัญญาเช่าเงินทุนรับรู้เป็นลูกหนี้ด้วยจำนวนที่เท่ากับเงินลงทุนสุทธิตามสัญญาเช่า รายได้จากสัญญาเช่าเงินทุนบันทึกส่วนตลอดงวดบัญชีเพื่อสะท้อนถึงอัตราผลตอบแทนรายงวดคงที่ของเงินลงทุนสุทธิตามสัญญาเช่าของกลุ่มบริษัทที่เกี่ยวข้องกับสัญญาเช่า

ภายหลังการวัดมูลค่าเริ่มแรก กลุ่มบริษัททบทวนประมาณการมูลค่าคงเหลือที่ไม่ได้รับการประกันอย่างสม่ำเสมอและปฏิบัติตามข้อกำหนดในเรื่องการด้อยค่าตาม TRFS 9 โดยรับรู้ค่าเพื่อผลขาดทุนด้านเครดิตที่คาดว่าจะได้รับสำหรับลูกหนี้ตามสัญญาเช่า

รายได้ตามสัญญาเช่าเงินต้นคำนวณโดยอ้างอิงจากมูลค่าตามบัญชีขั้นต้นของลูกหนี้ตามสัญญาเช่า ยกเว้นสินทรัพย์ทางการเงินที่มีการด้อยค่าด้านเครดิตซึ่งดอกเบี้ยรับคำนวณโดยอ้างอิงตามราคาทุนตัดจำหน่าย (เช่น หลังจากการหักค่าเพื่อผลขาดทุน)

เมื่อสัญญาที่ประกอบด้วยส่วนประกอบที่เป็นการเช่าและส่วนประกอบที่ไม่เป็นการเช่า กลุ่มบริษัทนำมาตรฐานการรายงานทางการเงินฉบับที่ 15 เรื่อง รายได้จากสัญญาที่ทำกับลูกค้าเพื่อเป็นส่วนข้อพิจารณาภายใต้สัญญากับแต่ละส่วนประกอบ

3.21 ค่าใช้จ่ายภาษีเงินได้

ค่าใช้จ่ายภาษีเงินได้สำหรับปีประกอบด้วยภาษีเงินได้ปัจจุบันและภาษีเงินได้รอการตัดบัญชี ภาษีเงินได้ปัจจุบันและภาษีเงินได้รอการตัดบัญชีรับรู้เป็นรายได้หรือค่าใช้จ่ายในงบกำไรขาดทุนเบ็ดเสร็จวันแต่ในส่วนที่เกี่ยวข้องกับรายการที่เกี่ยวข้องในการรวมธุรกิจ หรือรายการที่รับรู้โดยตรงในส่วนของผู้ถือหุ้นหรือในกำไรขาดทุนเบ็ดเสร็จอื่น

ภาษีเงินได้ปัจจุบันได้แก่ภาษีที่คาดว่าจะจ่ายชำระหรือได้รับชำระ โดยคำนวณจากกำไรหรือขาดทุนประจำปีที่ต้องเสียภาษี โดยใช้อัตราภาษีที่ประกาศใช้ ตลอดจนการปรับปรุงทางภาษีที่เกี่ยวข้องกับรายการในปีก่อน ๆ

ภาษีเงินได้รอการตัดบัญชีบันทึกโดยคำนวณจากผลแตกต่างชั่วคราวที่เกิดขึ้นระหว่างมูลค่าตามบัญชีของสินทรัพย์และหนี้สินและจำนวนที่ใช้เพื่อความมุ่งหมายทางภาษี ภาษีเงินได้รอการตัดบัญชีจะไม่ถูกรับรู้ เมื่อเกิดจากผลแตกต่างชั่วคราวต่อไปนี้ การรับรู้ค่าความนิยมในครั้งแรกในงบการเงินรวม การรับรู้สินทรัพย์หรือหนี้สินในครั้งแรกซึ่งเป็นรายการที่ไม่ใช่การรวมธุรกิจ และรายการนั้นไม่มีผลกระทบต่อกำไรขาดทุนทางบัญชีหรือทางภาษี และผลแตกต่างที่เกี่ยวข้องกับเงินลงทุนในบริษัทย่อยหากเป็นไปได้ว่าจะไม่มีการกลับรายการในอนาคตอันใกล้

ภาษีเงินได้รอการตัดบัญชีวัดมูลค่าโดยใช้อัตราภาษีที่ประกาศใช้ ณ วันที่รายงาน

ในการกำหนดมูลค่าของภาษีเงินได้ปัจจุบันและภาษีเงินได้รอการตัดบัญชี กลุ่มบริษัทต้องคำนึงถึงผลกระทบของสถานการณ์ทางภาษีที่ไม่แน่นอนและอาจทำให้จำนวนภาษีที่ต้องจ่ายเพิ่มขึ้น และมีดอกเบี้ยที่ต้องชำระ กลุ่มบริษัทเชื่อว่าได้ตั้งภาษีเงินได้ค้างจ่ายเพียงพอสำหรับภาษีเงินได้ที่จะจ่ายในอนาคต ซึ่งเกิดจากการประเมินผลกระทบจากหลายปัจจัย รวมถึงการตีความทางกฎหมายภาษี และจากประสบการณ์ในอดีต การประเมินนี้อยู่บนพื้นฐานการประมาณการและข้อสมมติฐาน และอาจจะเกี่ยวข้องกับการตัดสินใจเกี่ยวกับเหตุการณ์ในอนาคต ข้อมูลใหม่ ๆ อาจจะทำให้กลุ่มบริษัทเปลี่ยนการตัดสินใจโดยขึ้นอยู่กับความเพียงพอของภาษีเงินได้ค้างจ่ายที่มีอยู่ การเปลี่ยนแปลงในภาษีเงินได้ค้างจ่ายจะกระทบต่อค่าใช้จ่ายภาษีเงินได้ในงวดที่เกิดการเปลี่ยนแปลง

สินทรัพย์ภาษีเงินได้รอการตัดบัญชีและหนี้สินภาษีเงินได้รอการตัดบัญชีจะหักกลบกัน เมื่อเป็นค่าใช้จ่ายภาษีเงินได้ที่จะต้องนำส่งให้กับหน่วยจัดเก็บภาษีเดียวกันและบริษัทและบริษัทย่อยในกลุ่มบริษัทที่มีความตั้งใจที่จะเสียภาษีเงินได้ด้วยยอดสุทธิ

สินทรัพย์ภาษีเงินได้รอการตัดบัญชีจะบันทึกต่อเมื่อมีความเป็นไปได้ค่อนข้างแน่นอนว่ากำไรเพื่อเสียภาษีในอนาคตจะมีจำนวนเพียงพอกับการใช้ประโยชน์จากผลแตกต่างชั่วคราวดังกล่าว สินทรัพย์ภาษีเงินได้รอการตัดบัญชีจะถูกทบทวน ณ ทุกวันที่รายงานและจะถูกปรับลดลงเท่าที่ประโยชน์ทางภาษีจะมีโอกาสถูกใช้จริง บริษัทรับรู้หนี้สินภาษีเงินได้รอการตัดบัญชีสำหรับผลแตกต่างชั่วคราวที่ต้องเสียภาษีทุกรายการในงบการเงินรวมและงบการเงินเฉพาะกิจการ

3.22 กำไรต่อหุ้นขั้นพื้นฐาน

กำไรต่อหุ้นขั้นพื้นฐานคำนวณโดยการหารกำไรสำหรับปีที่เป็นของผู้ถือหุ้นสามัญด้วยจำนวนหุ้นสามัญถ่วงเฉลี่ยถ่วงน้ำหนักที่ถือโดยบุคคลภายนอกในระหว่างปี และกำไรต่อหุ้นปรับลดคำนวณจากจำนวนหุ้นสามัญถ่วงเฉลี่ยถ่วงน้ำหนักที่รวมสมมติฐานว่าหุ้นสามัญเทียบเท่าปรับลดได้ถูกแปลงเป็นหุ้นสามัญทั้งหมด

3.23 การวัดมูลค่ายุติธรรม

มูลค่ายุติธรรมเป็นราคาที่จะได้รับจากการขายสินทรัพย์ หรือจะจ่ายเพื่อโอนหนี้สินในรายการที่เกิดขึ้นในสภาพปกติระหว่างผู้ร่วมตลาด ณ วันที่วัดมูลค่า ไม่ว่าราคานั้นจะสามารถสังเกตได้โดยตรงหรือประมาณมาจากเทคนิคการประเมินมูลค่า ในการประมาณมูลค่ายุติธรรมของรายการสินทรัพย์หรือหนี้สินรายการใดรายการหนึ่ง กลุ่มบริษัทพิจารณาถึงลักษณะของสินทรัพย์หรือหนี้สินนั้นซึ่งผู้ร่วมตลาดจะนำมาพิจารณาในการกำหนดราคาของสินทรัพย์หรือหนี้สิน ณ วันที่วัดมูลค่า โดยการวัดมูลค่ายุติธรรมและ/หรือการเปิดเผยข้อมูลในงบการเงินรวมนี้ใช้ตามเกณฑ์ตามที่กล่าว

นอกจากนี้ การวัดมูลค่ายุติธรรมได้จัดลำดับชั้นเป็นระดับที่ 1 ระดับที่ 2 และระดับที่ 3 โดยแบ่งตามลำดับชั้นของข้อมูลที่สามารถสังเกตได้ และตามลำดับความสำคัญของข้อมูลที่ใช้วัดมูลค่ายุติธรรม ซึ่งมีดังต่อไปนี้

- การวัดมูลค่ายุติธรรมระดับ 1 คือ การวัดมูลค่าที่ได้มาจากราคาเสนอซื้อขาย (ไม่ต้องปรับปรุง) ในตลาดที่มีสภาพคล่องสำหรับสินทรัพย์ หรือหนี้สินอย่างเดียวกัน
- การวัดมูลค่ายุติธรรมระดับ 2 คือ การวัดมูลค่าที่ได้มาจากข้อมูลทีนอกเหนือจากราคาเสนอซื้อขายในระดับ 1 ที่สังเกตได้สำหรับสินทรัพย์หรือหนี้สินนั้น ไม่ว่าโดยทางตรงหรือโดยทางอ้อม
- การวัดมูลค่ายุติธรรมระดับ 3 คือ การวัดมูลค่าที่ได้มาจากเทคนิคการประเมินมูลค่าที่รวมถึงข้อมูลสำหรับสินทรัพย์หรือหนี้สินที่ไม่ได้อ้างอิงจากข้อมูลตลาดที่สังเกตได้ (ข้อมูลที่ไม่สามารถสังเกตได้)

3.24 ประเมินการทางบัญชีและแหล่งข้อมูลเกี่ยวกับความไม่แน่นอนของการประเมินการ

(1) การใช้ดุลยพินิจของผู้บริหารที่สำคัญในการใช้นโยบายการบัญชี

ในการจัดทำงบการเงินให้เป็นไปตามมาตรฐานการรายงานทางการเงิน ผู้บริหารของกลุ่มบริษัทต้องอาศัยดุลยพินิจในการกำหนดนโยบายการบัญชี การประเมินการและการตั้งข้อสมมติฐานหลายประการ ซึ่งมีผลกระทบต่อการแสดงจำนวนสินทรัพย์ หนี้สินและการเปิดเผยข้อมูลเกี่ยวกับสินทรัพย์และหนี้สินที่อาจเกิดขึ้น ณ วันที่ในงบแสดงฐานะการเงินรวมทั้งการแสดงรายได้ และค่าใช้จ่ายของงวดบัญชี ถึงแม้ว่าการประเมินการของผู้บริหาร ได้พิจารณาอย่างสมเหตุสมผลภายใต้เหตุการณ์ ณ ขณะนั้น ผลที่เกิดขึ้นจริงอาจมีความแตกต่างไปจากประเมินการนั้น

การใช้ดุลยพินิจที่สำคัญในการใช้นโยบายการบัญชีมีดังต่อไปนี้

การเพิ่มขึ้นในความเสี่ยงด้านเครดิตอย่างมีนัยสำคัญ

ตามที่กล่าวไว้ในหมายเหตุข้อ 3.3 ผลขาดทุนด้านเครดิตที่คาดว่าจะเกิดขึ้นวัดมูลค่าด้วยค่าเผื่อที่เท่ากับผลขาดทุนด้านเครดิตที่คาดว่าจะเกิดขึ้นใน 12 เดือน สำหรับสินทรัพย์ชั้นที่ 1 หรือผลขาดทุนด้านเครดิตที่คาดว่าจะเกิดขึ้นตลอดอายุ สำหรับสินทรัพย์ชั้นที่ 2 หรือ 3 สินทรัพย์ที่ย้ายขึ้นมาชั้นที่ 2 เมื่อความเสี่ยงด้านเครดิตเพิ่มขึ้นอย่างมีนัยสำคัญ ณ วันที่รับรู้รายการเมื่อเริ่มแรก โดย TFRS 9 ไม่ได้กำหนดว่าสถานการณ์ไหนจะเป็นการเพิ่มความเสี่ยงด้านเครดิตอย่างมีนัยสำคัญ ในการประเมินว่าความเสี่ยงด้านเครดิตของสินทรัพย์เพิ่มขึ้นอย่างมีนัยสำคัญ กลุ่มบริษัทพิจารณาความสมเหตุสมผลทั้งเชิงคุณภาพและเชิงปริมาณและประกอบกับข้อมูลการคาดการณ์เหตุการณ์ในอนาคต

การด้อยค่า

ยอดสินทรัพย์คงเหลือตามบัญชีของกลุ่มบริษัทที่มีอายุการใช้งานที่แน่นอนจะทำการทดสอบการด้อยค่าเมื่อมีข้อบ่งชี้ว่าสินทรัพย์นั้นอาจมีการด้อยค่า สำหรับสินทรัพย์ที่ไม่มีอายุการใช้งานที่แน่นอน กลุ่มบริษัทจะทำการทดสอบการด้อยค่าทุกปีหรือเมื่อมีข้อบ่งชี้ว่าสินทรัพย์นั้นอาจมีการด้อยค่าโดยการประมาณมูลค่าที่คาดว่าจะได้รับคืนของสินทรัพย์

ประมาณการหนี้สินค้ำเรือถอน

ผู้บริหารของกลุ่มบริษัทได้สอบทานประมาณการหนี้สินค้ำเรือถอน ณ วันสิ้นรอบระยะเวลารายงาน รายละเอียดประมาณการหนี้สินได้อธิบายไว้ในหมายเหตุประกอบงบการเงินข้อ 3.14

(2) แหล่งข้อมูลสำคัญเกี่ยวกับความไม่แน่นอนของการประมาณการ

กลุ่มบริษัทมีประมาณการทางบัญชี ซึ่งใช้ข้อสมมติฐานที่เกี่ยวข้องกับผลของเหตุการณ์ในอนาคต ถึงแม้ว่าการประมาณการของผู้บริหารได้พิจารณาอย่างสมเหตุสมผลภายใต้เหตุการณ์ ณ ขณะนั้น ผลที่เกิดขึ้นจริงอาจมีความแตกต่างไปจากประมาณการนั้น ประมาณการทางบัญชีที่สำคัญและข้อสมมติฐานที่มีความเสี่ยงอย่างเป็นสาระสำคัญที่อาจเป็นเหตุให้เกิดการปรับปรุงยอดคงเหลือของสินทรัพย์และหนี้สินในรอบระยะเวลาบัญชีหน้า มีดังนี้

2.1 การวัดมูลค่ายุติธรรมและกระบวนการประเมินมูลค่า

สินทรัพย์และหนี้สินบางรายการของกลุ่มบริษัทวัดมูลค่าด้วยมูลค่ายุติธรรมเพื่อวัตถุประสงค์ในการรายงานทางการเงิน กลุ่มบริษัทใช้ข้อมูลในตลาดที่สามารถสังเกตได้ในการประมาณมูลค่ายุติธรรมของรายการสินทรัพย์หรือหนี้สิน กรณีที่ข้อมูลระดับ 1 ไม่สามารถหาได้ กลุ่มบริษัทจะใช้ข้อมูลอื่นที่สังเกตได้ไม่ว่าโดยทางตรงหรือทางอ้อม

ข้อมูลเกี่ยวกับเทคนิคการประเมินมูลค่าและข้อมูลที่ใช้ในการกำหนดมูลค่ายุติธรรมของสินทรัพย์และหนี้สินรายการต่าง ๆ ได้เปิดเผยไว้ในหมายเหตุประกอบงบการเงินข้อ 42

- 2.2 การประเมินมูลค่าอุตสาหกรรมของอสังหาริมทรัพย์เพื่อการลงทุน
มูลค่าอุตสาหกรรมของอสังหาริมทรัพย์เพื่อการลงทุนของกลุ่มบริษัทประเมิน โดยใช้ ผู้ประเมินราคาอิสระ โดยใช้เกณฑ์วิธีคิดต้นทุน (Cost Approach) หรือวิธีเปรียบเทียบราคาตลาด (Market Approach) หรือวิธีพิจารณาจากรายได้ (Income Approach) โดยข้อสมมติฐานหลักที่ใช้ในการประเมินราคาประกอบด้วย อัตราผลตอบแทน อัตราเงินเพื่อประมาณการอัตราการเพิ่มขึ้นของค่าเช่าและอัตราพื้นที่ว่าง รวมถึงตัวแปรอื่น ๆ เช่น ระยะเวลาของการเช่า การประเมินราคานี้ อ้างอิงกับข้อสมมติฐานทางทฤษฎีว่า สามารถวัดมูลค่าของอสังหาริมทรัพย์เพื่อการลงทุน
- 2.3 การคำนวณมูลค่าที่คาดว่าจะได้รับคืน
ในการคำนวณมูลค่าที่คาดว่าจะได้รับคืน ผู้บริหารของกลุ่มบริษัทประมาณการกระแสเงินสดที่จะได้รับในอนาคตจะคิดลดเป็นมูลค่าปัจจุบัน โดยใช้อัตราคิดลดก่อนคำนึงภาษีเงินได้เพื่อให้สะท้อนมูลค่าที่อาจประเมินได้ในตลาดปัจจุบัน ซึ่งแปรไปตามเวลาและความเสี่ยงที่มีต่อสินทรัพย์ สำหรับสินทรัพย์ที่ไม่ก่อให้เกิดกระแสเงินสดรับโดยอิสระจากสินทรัพย์อื่น จะพิจารณามูลค่าที่คาดว่าจะได้รับคืนรวมกับหน่วยสินทรัพย์ที่ก่อให้เกิดเงินสดที่สินทรัพย์นั้นเกี่ยวข้องด้วย
- 2.4 การด้อยค่าของค่าความนิยม
การประเมินการด้อยค่าของค่าความนิยมจำเป็นต้องใช้การประมาณการมูลค่าจากการใช้ของหน่วยสินทรัพย์ที่ก่อให้เกิดเงินสดซึ่งมีการปันส่วนค่าความนิยมให้ ในการคำนวณมูลค่าจากการใช้นั้น ผู้บริหารของกลุ่มบริษัทได้ประมาณการกระแสเงินสดในอนาคตที่คาดว่าจะได้รับจากหน่วยสินทรัพย์ที่ก่อให้เกิดเงินสดและคำนวณคิดลดเป็นมูลค่าปัจจุบัน โดยใช้อัตราคิดลดที่เหมาะสม หากกระแสเงินสดในอนาคตที่เกิดจริงน้อยกว่าที่คาดการณ์ไว้ แสดงว่าอาจมีขาดทุนจากการด้อยค่าในจำนวนที่เป็นสาระสำคัญเกิดขึ้น
- 2.5 การคำนวณค่าเผื่อผลขาดทุน
เมื่อวัดมูลค่าผลขาดทุนด้านเครดิตที่คาดว่าจะเกิดขึ้น กลุ่มบริษัทใช้ความสมเหตุสมผลและประกอบกับข้อมูลการคาดการณ์เหตุการณ์ในอนาคตที่ขึ้นอยู่กับสมมติฐานสำหรับการเคลื่อนไหวในอนาคตของตัวผลิตภัณฑ์ทางเศรษฐกิจที่แตกต่างกันและผลกระทบจากตัวผลิตภัณฑ์แต่ละรายการ

ร้อยละของความเสียหายที่อาจเกิดขึ้นเมื่อลูกหนี้ปฏิบัติผิดสัญญา เป็นการประมาณการของผลขาดทุนที่เกิดขึ้นจากการปฏิบัติผิดสัญญา โดยขึ้นอยู่กับผลแตกต่างระหว่างกระแสเงินสดตามสัญญาที่ครบกำหนดและสิ่งที่ผู้ให้กู้คาดว่าจะได้รับ โดยพิจารณาถึงกระแสเงินสดที่เกิดขึ้นจากหลักประกันและการรับประกันด้านเครดิตของสินทรัพย์โดยรวม

ความน่าจะเป็นของการปฏิบัติผิดสัญญา ประกอบด้วย ข้อมูลนำเข้าที่สำคัญในการวัดมูลค่าผลขาดทุนด้านเครดิตที่คาดว่าจะเกิดขึ้น ความน่าจะเป็นของการปฏิบัติผิดสัญญา คือประมาณการของโอกาสที่จะปฏิบัติผิดสัญญาตลอดช่วงเวลา การคำนวณรวมถึงข้อมูลในอดีต สมมติฐาน และความคาดหวังของสถานะในอนาคต

4. การซื้อสินทรัพย์และธุรกิจ

การซื้อธุรกิจและการได้มาซึ่งสินทรัพย์ในระหว่างปีสิ้นสุดวันที่ 31 ธันวาคม 2564 ดังที่แสดงต่อไปนี้เป็นเหตุให้ฐานะการเงินรวมและผลการดำเนินงานรวมของกลุ่มบริษัทเปลี่ยนแปลงไปอย่างมีสาระสำคัญ ทั้งนี้ การเปลี่ยนแปลงที่สำคัญอื่น ได้เปิดเผยไว้ในหมายเหตุประกอบการเงินข้ออื่น ๆ ใดก็ตาม ไม่มีการซื้อสินทรัพย์หรือธุรกิจเกิดขึ้นในระหว่างปีสิ้นสุดวันที่ 31 ธันวาคม 2565

4.1 เมื่อวันที่ 1 กุมภาพันธ์ 2563 กลุ่มบริษัทได้ควบคุมโดยเข้าซื้อเงินลงทุนในบริษัทย่อยชื่อบริษัท THINH LONG PHU YEN SOLAR POWER JOINT STOCK COMPANY ซึ่งดำเนินธุรกิจผลิตและจำหน่ายไฟฟ้าพลังงานแสงอาทิตย์ในประเทศเวียดนาม โดยมีสัดส่วนการถือหุ้นคิดเป็น ร้อยละ 100 ของทุนจดทะเบียน โดยมีสิ่งตอบแทนในการถือหุ้นในบริษัทย่อยจำนวน 331.62 ล้านบาท

ในระหว่างปี 2564 กลุ่มบริษัทได้รับรายงานการประเมินที่เสร็จสมบูรณ์ลงวันที่ 29 มกราคม 2564 ของผู้ประเมินราคาอิสระ และข้อมูลที่จำเป็นอื่น ๆ ที่ได้รับนับจากวันที่ซื้อกิจการ กลุ่มบริษัทได้พิจารณามูลค่ายุติธรรมของสินทรัพย์ที่ได้มาและหนี้สินที่รับมาจากการรวมธุรกิจครั้งนี้ และบันทึกผลต่างระหว่างราคาซื้อกับมูลค่ายุติธรรมของสินทรัพย์สุทธิที่ได้รับจากการรวมธุรกิจดังกล่าวไว้ในบัญชี “ค่าความนิยม” เป็นจำนวนเงิน 55.49 ล้านบาท ผลต่างของตัวเลขหลังจากการประเมินมูลค่ายุติธรรมเสร็จสมบูรณ์ ไม่มีผลกระทบต่องบการเงินรวมอย่างเป็นสาระสำคัญ

4.2 เมื่อวันที่ 1 มิถุนายน 2564 กลุ่มบริษัทได้รับโอนหุ้นใน ASIA ENERGY COMPANY LIMITED ซึ่งประกอบธุรกิจผลิตและจำหน่ายกระแสไฟฟ้าพลังงานลมในประเทศเวียดนาม ตามสัญญาซื้อขายเงินลงทุน ในสัดส่วนร้อยละ 95 ของทุนจดทะเบียน โดยมีสิ่งตอบแทนในการถือหุ้นในบริษัทดังกล่าวจำนวน 166.81 ล้านบาท ทำให้ได้มาซึ่งสิทธิในการดำเนินการผลิตและจำหน่ายไฟฟ้าจำนวน 164.70 ล้านบาท

5. การเปลี่ยนแปลงสัดส่วนการถือหุ้นในบริษัทย่อย

เมื่อวันที่ 1 กรกฎาคม 2565 บริษัท มิเลนเนี่ยม แอคท์ จำกัด ซึ่งเป็นบริษัทย่อยทางอ้อมของบริษัทฯ ได้รับ โอนหุ้นสามัญส่วนที่เหลือจากผู้ถือหุ้นเดิมของบริษัท มิเคีย มาร์ค จำกัด จำนวน 575,600 หุ้น โดย ณ วันที่ 31 ธันวาคม 2565 สัดส่วนความเป็นเจ้าของ มีดังนี้

	สัดส่วนการถือหุ้น (ร้อยละ)
สัดส่วนการถือหุ้น ณ วันที่ 1 มกราคม 2565	85.65
ผลจากการซื้อ	14.35
รวมสัดส่วนการถือหุ้น ณ วันที่ 31 ธันวาคม 2565	100.00

	หน่วย : พันบาท
การเข้าซื้อเมื่อวันที่ 1 กรกฎาคม 2565	งบการเงินรวม
สิ่งตอบแทนในการซื้อ	45,716
ส่วนของผู้ถือหุ้นที่ไม่มีอำนาจควบคุมลดลงจากผลของการเข้าซื้อ	(90,097)
ส่วนเกินกว่าทุนจากการเปลี่ยนแปลงสัดส่วนการถือหุ้นในบริษัทย่อย	(44,381)

6. รายการบัญชีกับบุคคลหรือกิจการที่เกี่ยวข้องกัน

กลุ่มบริษัทมีรายการบัญชีที่เกิดขึ้นกับบุคคลหรือกิจการที่เกี่ยวข้องกัน ซึ่งบุคคลหรือกิจการเหล่านี้เกี่ยวข้องกับ โดยการถือหุ้นและ/หรือมีผู้บริหารร่วมกัน หรือเป็นสมาชิกในครอบครัวที่ใกล้ชิด รายการบัญชีกับบุคคลหรือกิจการที่เกี่ยวข้องกันที่มีสาระสำคัญที่รวมไว้ในงบการเงินใช้ราคาตามปกติธุรกิจ โดยถือตามราคาตลาดทั่วไป หรือเป็นไปตามสัญญาที่ตกลงกันไว้สำหรับรายการที่ไม่มีราคาตลาดรองรับ ยอดคงเหลือและรายการระหว่างกันที่สำคัญระหว่างบริษัท บริษัทย่อย บริษัทร่วมกับบุคคลหรือกิจการที่เกี่ยวข้องกัน มีดังนี้

6.1 ยอดคงเหลือที่สำคัญกับบุคคลและกิจการที่เกี่ยวข้องกัน ณ วันที่ 31 ธันวาคม 2565 และ 2564 มีดังนี้

ประเภทรายการ/ความสัมพันธ์	หน่วย : พันบาท			
	งบการเงินรวม		งบการเงินเฉพาะกิจการ	
	2565	2564	2565	2564
ลูกหนี้การค้า				
บริษัทย่อย	-	-	27,062	30,643
บริษัทร่วม	88,396	6,471	25,989	6,471

ประเภทรายการ/ความสัมพันธ์	งบการเงินรวม		งบการเงินเฉพาะกิจการ	
	2565	2564	2565	2564
ลูกหนี้อื่น				
บริษัทย่อย	-	-	-	64,632
กิจการที่เกี่ยวข้องกัน	790	1,196	-	-
รายได้ค้างรับ				
บริษัทย่อย	-	-	10,539	1,988
บริษัทร่วม	6,197	-	1,787	-
ดอกเบี้ยค้างรับ				
บริษัทย่อย	-	-	2,109,322	1,740,843
เงินประกันสัญญา				
กิจการที่เกี่ยวข้องกัน	4,469	4,469	4,469	4,469
สินทรัพย์ดิจิทัล				
บริษัทร่วม	45,000	-	45,000	-
เจ้าหนี้การค้า				
บริษัทย่อย	-	-	317	1,394
กิจการที่เกี่ยวข้องกัน	-	45	-	45
เจ้าหนี้อื่น				
กิจการที่เกี่ยวข้องกัน	304	152	304	152
รายได้รับล่วงหน้า				
บริษัทร่วม	-	2,818	-	-
ค่าไฟฟ้าค้างจ่าย				
กิจการที่เกี่ยวข้องกัน	-	53	-	53
ดอกเบี้ยค้างจ่าย				
บริษัทย่อย	-	-	100,894	33,953

เงินให้กู้ยืมระยะสั้นแก่กิจการที่เกี่ยวข้องกัน

เงินให้กู้ยืมระยะสั้นแก่กิจการที่เกี่ยวข้องกัน ณ วันที่ 31 ธันวาคม 2565 และ 2564 ประกอบด้วย

	หน่วย : พันบาท			
	งบการเงินรวม		งบการเงินเฉพาะกิจการ	
	2565	2564	2565	2564
บริษัทย่อย	-	-	24,823,687	24,473,548
รวม	-	-	24,823,687	24,473,548

บริษัทมีเงินให้กู้ยืมระยะสั้นแก่กิจการที่เกี่ยวข้องกันเพื่อใช้ในการดำเนินงาน โดยการออกตั๋วสัญญาใช้เงินประเภทเมื่อทวงถามและสัญญากู้ยืมเงินกับบริษัทย่อย กำหนดชำระภายในหนึ่งปี เงินให้กู้ยืมดังกล่าวมีอัตราดอกเบี้ยร้อยละ 4.00 - 10.00 ต่อปีและร้อยละ 4.00 - 8.10 ต่อปี ในปี 2565 และ 2564 ตามลำดับ และไม่มีหลักประกัน

เงินกู้ยืมระยะสั้นจากบุคคลหรือกิจการที่เกี่ยวข้องกัน

เงินกู้ยืมระยะสั้นจากบุคคลหรือกิจการที่เกี่ยวข้องกัน ณ วันที่ 31 ธันวาคม 2565 และ 2564 ประกอบด้วย

	หน่วย : พันบาท			
	งบการเงินรวม		งบการเงินเฉพาะกิจการ	
	2565	2564	2565	2564
กรรมการ	2,025	2,162	-	-
บริษัทย่อย	-	-	2,455,707	1,832,378
รวม	2,025	2,162	2,455,707	1,832,378

บริษัทมีเงินกู้ยืมระยะสั้นจากกิจการที่เกี่ยวข้องกันประเภทเมื่อทวงถามเพื่อใช้ในการดำเนินงาน โดยการออกตั๋วสัญญาใช้เงินกับบริษัทย่อย โดยเงินกู้ยืมดังกล่าวมีอัตราดอกเบี้ยร้อยละ 0.125 - 5.25 ต่อปี และ ร้อยละ 0.25 - 4.50 ต่อปี ในปี 2565 และ 2564 ตามลำดับ และไม่มีหลักประกัน

บริษัทย่อยมีเงินกู้ยืมระยะสั้นจากกรรมการประเภทเมื่อทวงถามเพื่อใช้ในการดำเนินงาน ทั้งนี้บริษัทย่อยได้ลงนามในหนังสือหลักฐานการยืมเงินกับกรรมการ โดยเงินกู้ยืมระยะสั้นดังกล่าวไม่มีดอกเบี้ยและไม่มีหลักประกัน

6.2 รายการที่สำคัญระหว่างบริษัทกับบุคคลหรือกิจการที่เกี่ยวข้องกัน สำหรับปีสิ้นสุดวันที่ 31 ธันวาคม 2565 และ 2564 มีดังนี้

ประเภทรายการ/ความสัมพันธ์	หน่วย : พันบาท			
	งบการเงินรวม		งบการเงินเฉพาะกิจการ	
	2565	2564	2565	2564
รายได้จากการขาย				
บริษัทย่อย	-	-	30,456	15,697
บริษัทร่วม	47,243	1,120	-	1,120
รายได้จากการให้บริการ				
บริษัทย่อย	-	-	292,322	300,689
บริษัทร่วม	89,618	83,993	89,618	83,993
รายได้ค่าบริหารจัดการ				
บริษัทย่อย	-	-	96,928	96,181
บริษัทร่วม	6,512	6,354	6,512	6,354
รายได้ค่าเช่าที่ดิน				
บริษัทร่วม	6,099	6,070	-	-
รายได้อื่น				
บริษัทย่อย	-	-	50	48
บริษัทร่วม	170	157	-	157
รายได้ทางการเงิน				
บริษัทย่อย	-	-	1,898,366	1,267,850
รายได้เงินปันผล				
บริษัทร่วม	-	-	68,742	86,609
ต้นทุนขาย				
บริษัทย่อย	-	-	26,752	14,613
บริษัทร่วม	45,176	1,053	-	1,053
ค่าเบี้ยประชุมกรรมการ	2,009	1,771	2,009	1,771

ประเภทรายการ/ความสัมพันธ์	หน่วย : พันบาท			
	งบการเงินรวม		งบการเงินเฉพาะกิจการ	
	2565	2564	2565	2564
ค่าไฟฟ้า				
กิจการที่เกี่ยวข้องกัน	605	743	605	743
ค่าบริการลานจอดรถ				
กิจการที่เกี่ยวข้องกัน	406	432	406	312
ต้นทุนทางการเงิน				
บริษัทย่อย	-	-	67,576	18,488

ค่าตอบแทนผู้บริหารสำคัญ

ค่าตอบแทนผู้บริหารสำคัญสำหรับปีสิ้นสุดวันที่ 31 ธันวาคม 2565 และ 2564 ประกอบด้วย

	หน่วย : พันบาท			
	งบการเงินรวม		งบการเงินเฉพาะกิจการ	
	2565	2564	2565	2564
ผลประโยชน์ระยะสั้น	144,742	110,361	47,616	36,942
ผลประโยชน์หลังออกจากงาน	3,330	1,133	638	478
รวม	148,072	111,494	48,254	37,420

ลักษณะความสัมพันธ์ของบริษัท บุคคลและกิจการที่เกี่ยวข้องกัน มีดังต่อไปนี้

ชื่อบริษัท	ประเทศ/ สัญชาติ	ความสัมพันธ์	ลักษณะความสัมพันธ์
บริษัท โปร ไซลาร์ วัน จำกัด	ไทย	บริษัทย่อย	ผู้ถือหุ้นทางอ้อม
บริษัท โอเพ่น เทคโนโลยี จำกัด (มหาชน)	ไทย	บริษัทย่อย	ผู้ถือหุ้นทางตรง
บริษัท ซูเปอร์ เอนเนอร์ยี กรุป จำกัด	ไทย	บริษัทย่อย	ผู้ถือหุ้นทางตรง
บริษัท ซูเปอร์ วอเตอร์ จำกัด	ไทย	บริษัทย่อย	ผู้ถือหุ้นทางตรง
บริษัท กรีน เพาเวอร์ เอ็นเนอร์ยี จำกัด	ไทย	บริษัทย่อย	ผู้ถือหุ้นทางอ้อม
บริษัท ซูเปอร์ ไซลาร์ เอนเนอร์ยี จำกัด	ไทย	บริษัทย่อย	ผู้ถือหุ้นทางอ้อม
บริษัท เลมอน โกลด์ ฟาร์ม จำกัด	ไทย	บริษัทย่อย	ผู้ถือหุ้นทางอ้อม
บริษัท ซูเปอร์ เอิร์ธ เอนเนอร์ยี จำกัด	ไทย	บริษัทย่อย	ผู้ถือหุ้นทางตรง
บริษัท ซูเปอร์ เอิร์ธ เอนเนอร์ยี 4 จำกัด	ไทย	บริษัทย่อย	ผู้ถือหุ้นทางอ้อม
บริษัท ซูเปอร์ เอิร์ธ เอนเนอร์ยี 6 จำกัด	ไทย	บริษัทย่อย	ผู้ถือหุ้นทางอ้อม
บริษัท อพอลโล่ ไซลาร์ จำกัด	ไทย	บริษัทย่อย	ผู้ถือหุ้นทางอ้อม

ชื่อบริษัท	ประเทศ/ สัญชาติ	ความสัมพันธ์	ลักษณะความสัมพันธ์
บริษัท ชูปเปอร์ วินด์ เอนเนอร์ยี จำกัด	ไทย	บริษัทย่อย	ผู้ถือหุ้นทางอ้อม
บริษัท 17 อัญญูวีร์ โฮลดิ้ง จำกัด	ไทย	บริษัทย่อย	ผู้ถือหุ้นทางอ้อม
บริษัท ตั้งแซ่ย์กรีนพาวเวอร์ วัน จำกัด	ไทย	บริษัทย่อย	ผู้ถือหุ้นทางอ้อม
บริษัท เอ็นเนอร์ยี เซฟ จำกัด	ไทย	บริษัทย่อย	ผู้ถือหุ้นทางอ้อม
บริษัท คับบลิเวเอ็กซ์เอ 4 จำกัด	ไทย	บริษัทย่อย	ผู้ถือหุ้นทางอ้อม
บริษัท คับบลิเวเอ็กซ์เอ 5 จำกัด	ไทย	บริษัทย่อย	ผู้ถือหุ้นทางอ้อม
บริษัท คับบลิเวเอ็กซ์เอ 6 จำกัด	ไทย	บริษัทย่อย	ผู้ถือหุ้นทางอ้อม
บริษัท คับบลิเวเอ็กซ์เอ 7 จำกัด	ไทย	บริษัทย่อย	ผู้ถือหุ้นทางอ้อม
บริษัท อามานูฟ จำกัด	ไทย	บริษัทย่อย	ผู้ถือหุ้นทางอ้อม
บริษัท เอสพีพี ซิก จำกัด	ไทย	บริษัทย่อย	ผู้ถือหุ้นทางอ้อม
บริษัท คับเบ็ดู อาร์ พี อีเนอร์ยี จำกัด	ไทย	บริษัทย่อย	ผู้ถือหุ้นทางอ้อม
EVERICH BINH THUAN ENERGY COMPANY LIMITED	เวียดนาม	บริษัทย่อย	ผู้ถือหุ้นทางอ้อม
NAM VIET PHAN LAM COMPANY LIMITED	เวียดนาม	บริษัทย่อย	ผู้ถือหุ้นทางอ้อม
VAN GIAO SOLAR POWER PLANT JOINT STOCK COMPANY	เวียดนาม	บริษัทย่อย	ผู้ถือหุ้นทางอ้อม
VAN GIAO SOLARENERGY PLANT JOINT STOCK COMPANY	เวียดนาม	บริษัทย่อย	ผู้ถือหุ้นทางอ้อม
NAM THUAN ENERGY INVESTMENT JOINT STOCK COMPANY	เวียดนาม	บริษัทย่อย	ผู้ถือหุ้นทางอ้อม
NAM BINH ENERGY INVESTMENT JOINT STOCK COMPANY	เวียดนาม	บริษัทย่อย	ผู้ถือหุ้นทางอ้อม
SINENERGY NINH THUAN POWER LIMITED LIABILITY COMPANY	เวียดนาม	บริษัทย่อย	ผู้ถือหุ้นทางอ้อม
บริษัท กิจการร่วมค้า ไทยพานิชานาва ก่อสร้าง และ แหล่งน้ำไทย จำกัด	ไทย	บริษัทย่อย	ผู้ถือหุ้นทางอ้อม
บริษัท ชูปเปอร์ สปีด คอนสตรัคชั่น จำกัด	ไทย	บริษัทย่อย	ผู้ถือหุ้นทางอ้อม
บริษัท ชูปเปอร์ วอเตอร์ ทีพีเอส จำกัด	ไทย	บริษัทย่อย	ผู้ถือหุ้นทางอ้อม
THINH LONG PHU YEN SOLAR POWER JOINT STOCK COMPANY	เวียดนาม	บริษัทย่อย	ผู้ถือหุ้นทางอ้อม
กองทุนรวมโครงสร้างพื้นฐานโรงไฟฟ้า ชูปเปอร์ เอนเนอร์ยี (“SUPEREIF”)	ไทย	บริษัทร่วม	ผู้ถือหุ้นทางตรง
SSE VIETNAM 1 JOINT STOCK COMPANY	เวียดนาม	บริษัทย่อย	ผู้ถือหุ้นทางอ้อม
SSE LN2 JOINT STOCK COMPANY	เวียดนาม	บริษัทย่อย	ผู้ถือหุ้นทางอ้อม
SSE BP3 JOINT STOCK COMPANY	เวียดนาม	บริษัทย่อย	ผู้ถือหุ้นทางอ้อม
LOC NINH ENERGY JOINT STOCK COMPANY	เวียดนาม	บริษัทย่อย	ผู้ถือหุ้นทางอ้อม
LOC NINH 2 ENERGY JOINT STOCK COMPANY	เวียดนาม	บริษัทย่อย	ผู้ถือหุ้นทางอ้อม
LOC NINH 3 ENERGY JOINT STOCK COMPANY	เวียดนาม	บริษัทย่อย	ผู้ถือหุ้นทางอ้อม
ASIA ENERGY COMPANY LIMITED	เวียดนาม	บริษัทย่อย	ผู้ถือหุ้นทางอ้อม

ชื่อบริษัท	ประเทศ/ สัญชาติ	ความสัมพันธ์	ลักษณะความสัมพันธ์
AN CU SOLAR POWER INVESTMENT			
JOINT STOCK COMPANY	เวียดนาม	บริษัทย่อย	ผู้ถือหุ้นทางอ้อม
VAN GIAO SOLAR POWER INVESTMENT			
JOINT STOCK COMPANY	เวียดนาม	บริษัทย่อย	ผู้ถือหุ้นทางอ้อม
บริษัท อีควิตี้ เรสซิเดนเชียล เจ้าพระยา จำกัด	ไทย	กิจการที่เกี่ยวข้องกัน	ถือหุ้นโดยบุคคลในครอบครัว
บริษัท บางนา แอสเซ็ท จำกัด	ไทย	กิจการที่เกี่ยวข้องกัน	กรรมการร่วมกัน
บริษัท เอเวอร์แลนด์ จำกัด (มหาชน)	ไทย	กิจการที่เกี่ยวข้องกัน	ถือหุ้น โดยกรรมการและบุคคลในครอบครัว
HBRE GIA LAI WIND POWER			
JOINT STOCK COMPANY	เวียดนาม	บริษัทย่อย	ผู้ถือหุ้นทางอ้อม
บริษัท ซุปเปอร์ โซลาร์ ไฮบริด จำกัด	ไทย	บริษัทย่อย	ผู้ถือหุ้นทางอ้อม
บริษัท ซุปเปอร์ เอ็กซ์ โทเคน จำกัด	ไทย	บริษัทร่วม	ผู้ถือหุ้นทางตรง
บริษัท ซุปเปอร์ เอิร์ธ เอนเนอร์ยี 9 จำกัด	ไทย	บริษัทย่อย	ผู้ถือหุ้นทางตรง
บริษัท ซุปเปอร์ สกาย เอนเนอร์ยี จำกัด	ไทย	บริษัทย่อย	ผู้ถือหุ้นทางตรง
บริษัท ซุปเปอร์ คาร์บอน เอ็กซ์ จำกัด	ไทย	บริษัทย่อย	ผู้ถือหุ้นทางตรง

หลักเกณฑ์ในการเรียกเก็บรายได้และค่าใช้จ่ายระหว่างกัน

	นโยบายการกำหนดราคา
ค่าเช่าสำนักงาน	ราคาตามสัญญา
ซื้อทรัพย์สิน	ราคาตามสัญญา
รายได้จากการขาย	ราคาตามสัญญา
รายได้จากการให้บริการ	ราคาตามสัญญา
รายได้ค่าบริหารจัดการ	ราคาตามสัญญา
รายได้ค่าเช่าที่ดิน	ราคาตามสัญญา
รายได้อื่น	ราคาตามสัญญา
ต้นทุนทางการเงิน	ราคาตามสัญญา
รายได้ทางการเงิน	ราคาตามสัญญา

การค้าประกันหนี้สินระหว่างกันและอื่น ๆ

กลุ่มบริษัทมีการค้าประกันหนี้สินระหว่างกันและรายการอื่น ๆ ดังนี้

บริษัท

ณ วันที่ 31 ธันวาคม 2565 และ 2564 บริษัทได้ค้าประกันวงเงินสินเชื่อจากสถาบันการเงินให้บริษัทย่อยจำนวนเงิน 32,407.56 ล้านบาท 237.59 ล้านดอลลาร์สหรัฐ 2,500 ล้านเวียดนามดองและ 472.50 ล้านเยน และจำนวนเงิน 30,868.22 ล้านบาท 161.06 ล้านดอลลาร์สหรัฐและ 472.50 ล้านเยน ตามลำดับ

ณ วันที่ 31 ธันวาคม 2565 และ 2564 บริษัทมีวงเงินค้ำประกันจากสถาบันการเงิน จำนวนวงเงิน 80 ล้านบาท โดยมีบริษัทย่อยบางแห่งและกรรมการบริษัทเป็นผู้ค้ำประกันวงเงิน และบริษัทได้ให้สถาบันการเงินออกหนังสือค้ำประกันสัญญารับประกันเครื่องจักร สัญญาบริหารจัดการและบำรุงรักษาโรงไฟฟ้า และสัญญาจัดหาอะไหล่และอุปกรณ์แก่บริษัทรวม จำนวน 72.63 ล้านบาท

ณ วันที่ 31 ธันวาคม 2565 และ 2564 บริษัทมีภาระผูกพันจากการที่สถาบันการเงินแห่งหนึ่งออกหนังสือค้ำประกัน เพื่อค้ำประกันให้กับบริษัทย่อยแห่งหนึ่งในการปฏิบัติตามสัญญาก่อสร้างกับหน่วยงานราชการแห่งหนึ่ง จำนวน 141.33 ล้านบาท

ณ วันที่ 31 ธันวาคม 2565 และ 2564 บริษัทมีภาระผูกพันจากการที่สถาบันการเงินหลายแห่งออกหนังสือค้ำประกัน เพื่อค้ำประกันการปฏิบัติตามสัญญาซื้อขายไฟฟ้าก่อนวันจ่ายไฟฟ้าเข้าระบบเชิงพาณิชย์ให้กับบริษัทย่อยหลายแห่ง จำนวน 5.05 ล้านบาท และ 256.00 ล้านบาท ตามลำดับ

ณ วันที่ 31 ธันวาคม 2565 และ 2564 กรรมการของบริษัทได้ค้ำประกันหนี้สินตามสัญญาเช่ามูลค่าตามบัญชีคงเหลือ 1.17 ล้านบาท และ 2.79 ล้านบาท ตามลำดับ ให้กับบริษัท ซุปเปอร์เอิร์ธ เอนเนอร์ยี 6 จำกัด

ณ วันที่ 31 ธันวาคม 2565 และ 2564 บริษัทมีภาระผูกพันจากการที่สถาบันการเงินแห่งหนึ่งออกหนังสือค้ำประกัน เพื่อค้ำประกันให้แก่บริษัทย่อยหลายแห่ง โดยนำบัญชีเงินฝากเป็นหลักประกัน จำนวน 1,057.57 ล้านบาท และ 943.00 ล้านบาท ตามลำดับ

ณ วันที่ 31 ธันวาคม 2565 และ 2564 บริษัทมีภาระผูกพันจากการที่จากสถาบันการเงินแห่งหนึ่งออกหนังสือค้ำประกันจำนวน 303.13 ล้านดอลลาร์สหรัฐ และ 143.58 ล้านดอลลาร์สหรัฐ ตามลำดับ เพื่อค้ำประกันสัญญาก่อสร้างให้โครงการโรงไฟฟ้าพลังงานแสงอาทิตย์ในประเทศเวียดนามหลายแห่งกับบริษัทเอกชนแห่งหนึ่งในต่างประเทศ

ณ วันที่ 31 ธันวาคม 2565 และ 2564 บริษัทมีภาระผูกพันจากการที่สถาบันการเงินแห่งหนึ่งออกหนังสือค้ำประกัน เพื่อค้ำประกันให้กับบริษัทย่อยแห่งหนึ่ง เพื่อซื้อน้ำประปาและซื้อขายน้ดิบกับหน่วยงานเอกชนหลายแห่งจำนวน 15.41 ล้านบาท โดยมีกรรมการของบริษัทและบริษัทย่อยสองแห่งเป็นผู้ค้ำประกัน

บริษัทย่อย

ณ วันที่ 31 ธันวาคม 2565 และ 2564 บริษัทย่อยทางตรงและทางอ้อมหลายแห่งได้ค้ำประกันเงินกู้ยืมระยะยาวจากสถาบันการเงินแห่งหนึ่ง โดยมีวงเงิน 18.31 ล้านดอลลาร์สหรัฐ หรือประมาณ 635.86 ล้านบาท และ 18.31 ล้านดอลลาร์สหรัฐ หรือประมาณ 614.98 ล้านบาท ตามลำดับ ให้กับบริษัทเพื่อใช้เป็นเงินกู้ยืมให้กับบริษัทย่อยหลายแห่งซึ่งจดทะเบียนในประเทศเวียดนาม (ดูหมายเหตุข้อ 28)

ณ วันที่ 31 ธันวาคม 2565 และ 2564 บริษัทย่อยทางตรงและทางอ้อมหลายแห่งได้ค้ำประกันเงินกู้ยืมระยะสั้นจากสถาบันการเงินแห่งหนึ่ง โดยมีวงเงิน 498.50 ล้านดอลลาร์สหรัฐ หรือประมาณ 17,314.62 ล้านบาท และ 498.50 ล้านดอลลาร์สหรัฐ หรือประมาณ 16,746.06 ล้านบาท ตามลำดับ ให้กับบริษัทใหญ่ เพื่อใช้เป็นเงินกู้ยืมให้กับบริษัทย่อยหลายแห่งซึ่งจดทะเบียนในประเทศเวียดนาม (ดูหมายเหตุข้อ 25)

ณ วันที่ 31 ธันวาคม 2564 กรรมการของบริษัท ซุปเปอร์ เอิร์ธ เอนเนอร์ยี 4 จำกัด ได้ค้ำประกันหนี้สินตามสัญญาเช่าของบริษัท ซุปเปอร์ เอิร์ธ เอนเนอร์ยี 4 จำกัด มูลค่าตามบัญชีคงเหลือ 0.21 ล้านบาท (ณ วันที่ 31 ธันวาคม 2565 : ไม่มี) (ดูหมายเหตุข้อ 29)

ณ วันที่ 31 ธันวาคม 2565 กรรมการของบริษัท กรีน เพาเวอร์ เอ็นเนอร์ยี จำกัด ได้ค้ำประกันหนี้สินภายใต้สัญญาเช่าของบริษัท กรีน เพาเวอร์ เอ็นเนอร์ยี จำกัด ซึ่งมีมูลค่าตามบัญชีคงเหลือจำนวนเงิน 0.30 ล้านบาท (ณ วันที่ 31 ธันวาคม 2564 : ไม่มี) (ดูหมายเหตุข้อ 29)

นอกจากนี้บริษัท บริษัทย่อยทางตรงและทางอ้อมหลายแห่งและกรรมการของบริษัทได้ค้ำประกันวงเงินสินเชื่อจากสถาบันการเงินของบริษัทย่อยหลายแห่งจำนวนเงิน 33,363.56 ล้านบาท 237.09 ล้านดอลลาร์สหรัฐ 2,500 ล้านเวียดนามดองและ 472.50 ล้านเยน ณ วันที่ 31 ธันวาคม 2565 และ 33,630.22 ล้านบาท 9 ล้านดอลลาร์สหรัฐ และ 472.50 ล้านเยน ณ วันที่ 31 ธันวาคม 2564 (ดูหมายเหตุข้อ 25 และข้อ 28)

ณ วันที่ 31 ธันวาคม 2565 และ 2564 บริษัท อิกวิตี เรสซิเดนเชียล เจ้าพระยา จำกัด ซึ่งเป็นกิจการที่เกี่ยวข้องกันได้จัดจ้างนองห้องชุดเพื่อเป็นหลักประกันวงเงินสินเชื่อจากสถาบันการเงินของบริษัท โอเพ่น เทคโนโลยี จำกัด (มหาชน) จำนวนเงิน 40 ล้านบาท และ 0.31 ล้านดอลลาร์สหรัฐ โดยไม่คิดผลตอบแทนระหว่างกัน นอกจากนี้ กรรมการของบริษัท โอเพ่น เทคโนโลยี จำกัด (มหาชน) ได้ค้ำประกันเงินกู้ยืมจากสถาบันการเงินเต็มวงเงิน โดยไม่คิดค่าตอบแทนระหว่างกัน (ดูหมายเหตุข้อ 25)

ณ วันที่ 31 ธันวาคม 2565 และ 2564 วงเงินสินเชื่อจากสถาบันการเงินของบริษัทจำนวน 7,000 ล้านบาท มีหลักประกันเป็นหุ้นของบริษัทย่อยบางแห่งซึ่งถือโดยบริษัทและบริษัทย่อยแห่งหนึ่ง เงินฝากธนาคารออมทรัพย์ของบริษัท และค้ำประกันโดยบริษัทย่อยหลายแห่งรวมถึงกรรมการบริษัท (ดูหมายเหตุข้อ 12 และข้อ 28)

ณ วันที่ 31 ธันวาคม 2565 และ 2564 บริษัท โอเพ่น เทคโนโลยี จำกัด (มหาชน) ได้จดจำนองห้องชุดโดยมีราคาทุน 46.80 ล้านบาท เพื่อเป็นหลักประกันวงเงินสินเชื่อจากสถาบันการเงินของบริษัทจำนวนเงิน 30 ล้านบาท (ดูหมายเหตุข้อ 25)

ณ วันที่ 31 ธันวาคม 2565 และ 2564 บริษัท กิจการร่วมค้า ไทยพานิชานาวา ก่อสร้าง และ แห่่งน้ำไทย จำกัด มีภาระผูกพันจากการที่สถาบันการเงินแห่งหนึ่งออกหนังสือค้ำประกัน เพื่อค้ำประกันการรับเงินค่าจ้างล่วงหน้าเพื่อการก่อสร้างระบบประปากับบริษัทแห่งหนึ่งจำนวน 45.30 ล้านบาท โดยมีกรรมการของบริษัทเป็นผู้ค้ำประกัน และจดจำนองโฉนดที่ดินบางส่วน พร้อมสิ่งปลูกสร้างซึ่งเป็นกรรมสิทธิ์ของบริษัท ซุปเปอร์ วอเตอร์ จำกัด และบริษัท กิจการร่วมค้า ไทยพานิชานาวา ก่อสร้าง และ แห่่งน้ำไทย จำกัด เป็นหลักประกัน

ณ วันที่ 31 ธันวาคม 2565 และ 2564 บริษัท ซุปเปอร์ วอเตอร์ จำกัด มีภาระผูกพันจากการที่สถาบันการเงินแห่งหนึ่งออกหนังสือค้ำประกัน เพื่อรองรับการให้บริการกับหน่วยงานราชการแห่งหนึ่ง จำนวน 1.66 ล้านบาท ในแต่ละปี โดยมีกรรมการของบริษัทเป็นผู้ค้ำประกัน จดจำนองโฉนดที่ดินบางส่วนและเงินฝากสะสมทรัพย์ ซึ่งเป็นกรรมสิทธิ์ของบริษัท ซุปเปอร์ วอเตอร์ จำกัด เป็นหลักประกัน

ณ วันที่ 31 ธันวาคม 2565 และ 2564 บริษัท ซุปเปอร์ วอเตอร์ จำกัด มีภาระผูกพันจากการที่สถาบันการเงินแห่งหนึ่งออกหนังสือค้ำประกัน เพื่อค้ำประกันความเสียหายจากการก่อสร้างงานวางท่อขยายเขตจ่ายน้ำในพื้นที่กับหน่วยงานราชการแห่งหนึ่ง จำนวน 1.35 ล้านบาท โดยมีบริษัทและกรรมการเป็นผู้ค้ำประกัน

ณ วันที่ 31 ธันวาคม 2565 บริษัท ซุปเปอร์ วินด์ เอนเนอร์ยี จำกัด ได้ขอวงเงินค้ำประกันจากสถาบันการเงินแห่งหนึ่ง จำนวน 34.90 ล้านดอลลาร์สหรัฐ เพื่อค้ำประกันสัญญาก่อสร้างให้โครงการไฟฟ้าพลังงานลมในประเทศเวียดนามแห่งหนึ่งกับบริษัทเอกชนแห่งหนึ่งในต่างประเทศ (ณ วันที่ 31 ธันวาคม 2564 : ไม่มี)

ณ วันที่ 31 ธันวาคม 2565 บริษัทย่อยทางตรงแห่งหนึ่งได้ทำสัญญาซื้อขายคาร์บอนเครดิตกับบริษัทร่วมแห่งหนึ่งโดยมีมูลค่าตามสัญญา 88.03 ล้านบาทและทำการส่งมอบคาร์บอนเครดิตแล้วเป็นมูลค่าจำนวน 62.41 ล้านบาท โดยราคาขายเป็นไปตามที่กำหนดในสัญญา (ณ วันที่ 31 ธันวาคม 2564 : ไม่มี)

สัญญาสำคัญที่ทำกับกิจการที่เกี่ยวข้องกัน

สัญญาเช่าที่ดิน

กลุ่มบริษัทได้เข้าทำสัญญาเช่าที่ดินระหว่างกัน เพื่อใช้เป็นที่ตั้งโรงงานผลิตกระแสไฟฟ้าพลังงานแสงอาทิตย์ของกลุ่มบริษัท อัตราค่าเช่าเป็นไปตามที่กำหนดในสัญญา

สัญญาจ้างงานบริหารและจัดการกิจการ

บริษัทได้เข้าทำสัญญาให้บริการด้านงานบริหารและจัดการกิจการกับบริษัทย่อยหลายแห่งเพื่อดำเนินการให้บริการจัดการด้านบัญชี การเงิน บุคคล จัดซื้อ บริการพื้นที่ในการดำเนินงานและบริหารงานทั่วไป รวมถึงบริหารจัดการทรัพย์สินและบริหารคลังสินค้าโดยตกลงให้บริการในราคาและเงื่อนไขที่ระบุไว้ในสัญญา

บริษัทย่อยแห่งหนึ่งได้เข้าทำสัญญาให้บริการด้านงานบริหารและจัดการกิจการกับบริษัทที่เกี่ยวข้องกันหลายแห่งเพื่อดำเนินการให้บริการจัดการด้านบัญชี การเงิน บุคคล จัดซื้อ ในการดำเนินงานและบริหารงานทั่วไป โดยตกลงให้บริการในราคาและเงื่อนไขที่ระบุไว้ในสัญญา

สัญญาเช่าสำนักงาน

บริษัทได้เข้าทำสัญญาเช่าสำนักงานกับบริษัท บางนา แอสเซ็ท จำกัด เพื่อใช้เป็นที่ตั้งสำนักงานของกลุ่มบริษัท อัตราค่าเช่าเป็นไปตามที่กำหนดในสัญญา

สัญญาให้บริการด้านระบบสารสนเทศ

บริษัทย่อยแห่งหนึ่งของบริษัทได้เข้าทำสัญญาให้บริการกับกิจการที่เกี่ยวข้องกันหลายแห่งเพื่อให้บริการดูแลรักษา พัฒนาระบบคอมพิวเตอร์ และให้เช่าอุปกรณ์คอมพิวเตอร์ โดยตกลงให้บริการในราคาและเงื่อนไขที่ระบุไว้ในสัญญา

สัญญาปฏิบัติการและบำรุงรักษาโรงไฟฟ้า

บริษัทได้เข้าทำสัญญาให้บริการด้านปฏิบัติการและบำรุงรักษาโรงไฟฟ้ากับบริษัทย่อยหลายแห่งเพื่อดำเนินการปฏิบัติการและบำรุงรักษาโรงไฟฟ้าโดยตกลงให้บริการในราคาและเงื่อนไขที่ระบุไว้ในสัญญา

สัญญาบริหารจัดการเรื่องหลักประกันหนังสือค้ำประกันตามสัญญาก่อสร้าง

บริษัทได้เข้าทำสัญญาบริหารจัดการเรื่องหลักประกันหนังสือค้ำประกันตามสัญญาก่อสร้างกับบริษัทย่อยหลายแห่งที่จดทะเบียนในต่างประเทศเพื่อให้บริการเป็นที่ปรึกษาและดำเนินการจัดหาหลักประกันทางธุรกิจจากสถาบันการเงินทั้งในประเทศและต่างประเทศ เพื่อให้ผู้ประกอบการดำเนินการตามเงื่อนไขของสัญญาก่อสร้างโครงการผลิตไฟฟ้า โดยตกลงให้บริการในราคาและเงื่อนไขที่ระบุไว้ในสัญญา

สัญญาจัดหาใบอนุญาตเพื่อดำเนินโครงการผลิตไฟฟ้าจากพลังงานแสงอาทิตย์

บริษัทย่อยแห่งหนึ่งของบริษัทได้เข้าทำสัญญาจัดหาใบอนุญาตเพื่อดำเนินโครงการผลิตไฟฟ้าจากพลังงานแสงอาทิตย์กับบริษัทย่อยหลายแห่งในต่างประเทศเพื่อให้บริการเป็นที่ปรึกษาและดำเนินการจัดหาใบอนุญาตและเอกสารทั้งหมดที่เกี่ยวข้องกับโครงการผลิตไฟฟ้า โดยตกลงให้บริการในราคาและเงื่อนไขที่ระบุไว้ในสัญญา

สัญญาให้สิทธิในการใช้เครื่องจักรและอุปกรณ์

บริษัทย่อยแห่งหนึ่งของบริษัทได้เข้าทำสัญญาให้สิทธิในการใช้เครื่องจักรและอุปกรณ์กับบริษัทย่อยหลายแห่งเพื่อใช้ในการดำเนินการผลิตและจำหน่ายไฟฟ้า โดยตกลงให้บริการในราคาและเงื่อนไขที่ระบุไว้ในสัญญา

7. ข้อมูลเพิ่มเติมเกี่ยวกับกระแสเงินสด

7.1 เงินสดและรายการเทียบเท่าเงินสด ณ วันที่ 31 ธันวาคม 2565 และ 2564 ประกอบด้วย

	หน่วย : พันบาท			
	งบการเงินรวม		งบการเงินเฉพาะกิจการ	
	2565	2564	2565	2564
เงินสด	1,662	1,845	28	70
เงินฝากธนาคารประเภทกระแสรายวัน	1,494,357	867,887	340,831	53,359
เงินฝากธนาคารประเภทออมทรัพย์	617,644	1,018,378	21,316	335,530
เงินฝากธนาคารประเภทประจำไม่เกิน 3 เดือน	9,757	82,236	1,466	73,965
รวม	2,123,420	1,970,346	363,641	462,924

7.2 รายการที่ไม่เกี่ยวข้องกับเงินสด

เจ้าหนี้จากการซื้อสินทรัพย์ถาวร และสินทรัพย์ไม่มีตัวตน มีดังนี้

	หน่วย : พันบาท			
	งบการเงินรวม		งบการเงินเฉพาะกิจการ	
	2565	2564	2565	2564
เจ้าหนี้ค่าซื้อสินทรัพย์ถาวร				
และสินทรัพย์ไม่มีตัวตนต้นปี	4,876,343	9,053,129	418	292
<u>บวก</u> ค่าซื้อสินทรัพย์ถาวร				
และสินทรัพย์ไม่มีตัวตนระหว่างปี	5,547,689	6,835,689	22,989	12,497
<u>หัก</u> เงินสดจ่ายค่าซื้อสินทรัพย์ถาวร				
และสินทรัพย์ไม่มีตัวตนระหว่างปี	(7,442,991)	(13,227,886)	(22,978)	(12,371)
การแปลงค่าอัตราแลกเปลี่ยนเงินตรา				
ต่างประเทศ	(761,257)	2,215,411	-	-
เจ้าหนี้ค่าซื้อสินทรัพย์ถาวร				
และสินทรัพย์ไม่มีตัวตนปลายปี	<u>2,219,784</u>	<u>4,876,343</u>	<u>429</u>	<u>418</u>

7.3 การเปลี่ยนแปลงในหนี้สินที่เกิดขึ้นจากกิจกรรมจัดหาเงิน

	หน่วย : พันบาท				
	ยอดคงเหลือ ณ วันที่ 1 มกราคม 2565	กระแสเงินสด จากกิจกรรมจัดหาเงิน	งบการเงินรวม การเปลี่ยนแปลงที่ไม่ใช่เงินสด		ยอดคงเหลือ ณ วันที่ 31 ธันวาคม 2565
			สินทรัพย์ สิทธิการใช้	การเปลี่ยนแปลง อื่น	
เงินเบิกเกินบัญชีและเงินกู้ยืมระยะสั้นจากสถาบันการเงิน	16,262,840	1,030,878	-	(240,924)	17,052,794
เงินกู้ยืมระยะสั้นจากบุคคลและกิจการที่เกี่ยวข้องกัน	2,162	-	-	(137)	2,025
เงินกู้ยืมระยะสั้นจากบุคคลหรือกิจการอื่น	412,574	415,000	-	(384,462)	443,112
เงินกู้ยืมระยะยาวจากสถาบันการเงิน	27,112,112	3,610,076	-	(299,357)	30,422,831
หุ้นกู้ระยะยาว	6,556,808	2,085,600	-	(60,172)	8,582,236
หนี้สินตามสัญญาเช่า	359,941	(79,177)	154,942	17,015	452,721
รวม	<u>50,706,437</u>	<u>7,062,377</u>	<u>154,942</u>	<u>(968,037)</u>	<u>56,955,719</u>

หน่วย : พันบาท

ณ วันที่ 31 ธันวาคม 2564	งบการเงินรวม				ยอดคงเหลือ ณ วันที่ 31 ธันวาคม 2564
	ยอดคงเหลือ ณ วันที่ 1 มกราคม 2564	กระแสเงินสด จากกิจกรรม จัดหาเงิน	การเปลี่ยนแปลงที่ไม่ใช่เงินสด		
			สินทรัพย์ สิทธิการใช้	การเปลี่ยนแปลง อื่น	
เงินเบิกเกินบัญชีและเงินกู้ยืมระยะสั้นจากสถาบันการเงิน	6,872,994	8,354,162	-	1,035,684	16,262,840
เงินกู้ยืมระยะสั้นจากบุคคลและกิจการที่เกี่ยวข้องกัน	33,564	(29,863)	-	(1,539)	2,162
เงินกู้ยืมระยะสั้นจากบุคคลหรือกิจการอื่น	540,170	(135,575)	-	7,979	412,574
เงินกู้ยืมระยะยาวจากสถาบันการเงิน	27,969,371	(996,058)	-	138,799	27,112,112
หุ้นกู้ระยะยาว	4,681,301	1,943,200	-	(67,693)	6,556,808
หนี้สินตามสัญญาเช่า	402,716	(84,810)	50,295	(8,260)	359,941
รวม	40,500,116	9,051,056	50,295	1,104,970	50,706,437

หน่วย : พันบาท

ณ วันที่ 31 ธันวาคม 2565	งบการเงินเฉพาะกิจการ				ยอดคงเหลือ ณ วันที่ 31 ธันวาคม 2565
	ยอดคงเหลือ ณ วันที่ 1 มกราคม 2565	กระแสเงินสด จากกิจกรรม จัดหาเงิน	การเปลี่ยนแปลงที่ไม่ใช่เงินสด		
			สินทรัพย์ สิทธิการใช้	การเปลี่ยนแปลง อื่น	
เงินเบิกเกินบัญชีและเงินกู้ยืมระยะสั้นจากสถาบันการเงิน	16,046,920	(1,034,849)	-	(473,012)	14,539,059
เงินกู้ยืมระยะสั้นจากบุคคลและกิจการที่เกี่ยวข้องกัน	1,832,378	623,329	-	-	2,455,707
เงินกู้ยืมระยะยาวจากสถาบันการเงิน	6,150,339	453,344	-	(88,864)	6,514,819
หุ้นกู้ระยะยาว	6,556,808	2,085,600	-	(60,172)	8,582,236
หนี้สินตามสัญญาเช่า	55,705	(31,523)	115,613	1,888	141,683
รวม	30,642,150	2,095,901	115,613	(620,160)	32,233,504

หน่วย : พันบาท

ณ วันที่ 31 ธันวาคม 2564	งบการเงินเฉพาะกิจการ				ยอดคงเหลือ ณ วันที่ 31 ธันวาคม 2564
	ยอดคงเหลือ ณ วันที่ 1 มกราคม 2564	กระแสเงินสด จากกิจกรรม จัดหาเงิน	การเปลี่ยนแปลงที่ไม่ใช่เงินสด		
			สินทรัพย์ สิทธิการใช้	การเปลี่ยนแปลง อื่น	
เงินเบิกเกินบัญชีและเงินกู้ยืมระยะสั้นจากสถาบันการเงิน	6,655,379	8,436,569	-	954,972	16,046,920
เงินกู้ยืมระยะสั้นจากบุคคลและกิจการที่เกี่ยวข้องกัน	1,031,587	800,791	-	-	1,832,378
เงินกู้ยืมระยะสั้นจากบุคคลหรือกิจการอื่น	72,290	(72,290)	-	-	-
เงินกู้ยืมระยะยาวจากสถาบันการเงิน	6,035,265	79,398	-	35,676	6,150,339
หุ้นกู้ระยะยาว	4,681,301	1,943,200	-	(67,693)	6,556,808
หนี้สินตามสัญญาเช่า	45,291	(30,039)	32,326	8,127	55,705
รวม	18,521,113	11,157,629	32,326	931,082	30,642,150

8. ลูกหนี้การค้าและลูกหนี้หมุนเวียนอื่น

ลูกหนี้การค้าและลูกหนี้หมุนเวียนอื่น ณ วันที่ 31 ธันวาคม 2565 และ 2564 ประกอบด้วย

หน่วย : พันบาท

	งบการเงินรวม		งบการเงินเฉพาะกิจการ	
	2565	2564	2565	2564
ลูกหนี้การค้า - กิจการที่เกี่ยวข้องกัน	88,396	6,471	53,051	37,114
ลูกหนี้การค้า - กิจการอื่น	1,036,063	919,834	31,278	28,645
รวมลูกหนี้การค้า	1,124,459	926,305	84,329	65,759
หัก ค่าเผื่อผลขาดทุนด้านเครดิตที่คาดว่าจะเกิดขึ้น	(28,842)	(28,842)	(28,645)	(28,645)
ลูกหนี้การค้า - สุทธิ	1,095,617	897,463	55,684	37,114
ลูกหนี้หมุนเวียนอื่น				
รายได้ค้างรับ	881,318	750,019	12,326	1,988
รายได้ค้างรับเงินชดเชยจากประกันภัย	-	223,598	-	-
ลูกหนี้อื่น	272,903	139,284	17,939	82,952
เงินทรองจ่ายอื่น	504,910	274,857	61,041	48,228
ดอกเบี้ยค้างรับ - กิจการที่เกี่ยวข้องกัน	-	-	2,109,322	1,740,843
อื่น ๆ	55,131	56,031	9,050	6,330
รวมลูกหนี้หมุนเวียนอื่น	1,714,262	1,443,789	2,209,678	1,880,341
หัก ค่าเผื่อผลขาดทุนด้านเครดิตที่คาดว่าจะเกิดขึ้น	(95,060)	(79,023)	(48,300)	(48,300)
ลูกหนี้หมุนเวียนอื่น - สุทธิ	1,619,202	1,364,766	2,161,378	1,832,041
รวมลูกหนี้การค้าและลูกหนี้หมุนเวียนอื่น - สุทธิ	2,714,819	2,262,229	2,217,062	1,869,155

ณ วันที่ 31 ธันวาคม 2565 และ 2564 บริษัทมีลูกหนี้การค้าแยกตามอายุหนี้ที่ค้างชำระได้ดังนี้

	หน่วย : พันบาท			
	งบการเงินรวม		งบการเงินเฉพาะกิจการ	
	2565	2564	2565	2564
ลูกหนี้การค้า				
กิจการที่เกี่ยวข้องกัน				
ยังไม่ครบกำหนดชำระ	88,396	6,471	53,051	37,114
รวม	88,396	6,471	53,051	37,114
กิจการอื่น				
ยังไม่ครบกำหนดชำระ	809,418	728,031	2,633	-
เกินกำหนดชำระ				
น้อยกว่าหรือเท่ากับ 3 เดือน	189,029	158,602	-	-
มากกว่า 3 เดือน ถึง 6 เดือน	4,656	1,312	-	-
มากกว่า 6 เดือน ถึง 12 เดือน	2,137	1,083	-	-
มากกว่า 12 เดือนขึ้นไป	30,823	30,806	28,645	28,645
รวม	1,036,063	919,834	31,278	28,645
	1,124,459	926,305	84,329	65,759
หัก ค่าเผื่อผลขาดทุนด้านเครดิตที่คาดว่าจะเกิดขึ้น	(28,842)	(28,842)	(28,645)	(28,645)
รวมลูกหนี้การค้า	1,095,617	897,463	55,684	37,114

8.1 ลูกหนี้การค้าและรายได้ค้างรับ

ณ วันที่ 31 ธันวาคม 2565 และ 2564 กลุ่มบริษัทมีลูกหนี้การค้าและรายได้ค้างรับที่โอนสิทธิการรับเงินจากการผลิตและจำหน่ายกระแสไฟฟ้า รวมถึงการโอนสิทธิเรียกร้องของโครงการผลิตและจำหน่ายน้ำประปาบางโครงการ เพื่อเป็นหลักประกันสินเชื่อกับสถาบันการเงิน จำนวนเงิน 1,204.33 ล้านบาท และ 818.18 ล้านบาท ตามลำดับ (ดูหมายเหตุข้อ 25 และ 28)

8.2 รายได้ค้างรับเงินชดเชยจากประกันภัย

ในระหว่างปี 2564 กลุ่มบริษัทได้รับการยืนยันจำนวนเงินชดเชยความเสียหายจากเหตุการณ์น้ำท่วมในพื้นที่โครงการของบริษัทย่อยแห่งหนึ่งจากบริษัทประกันภัย เป็นจำนวน 303.60 ล้านบาท โดยรับรู้เป็นส่วนหนึ่งของรายได้อื่นในงบกำไรขาดทุนเบ็ดเสร็จสำหรับปีสิ้นสุดวันที่ 31 ธันวาคม 2564 และแสดงรายได้ค้างรับเงินชดเชยจากการประกันภัยจำนวน 223.60 ล้านบาท ในงบแสดงฐานะทางการเงิน ณ วันที่ 31 ธันวาคม 2564

ในระหว่างปี 2565 กลุ่มบริษัทรับรู้เงินชดเชยดังกล่าวเป็นส่วนหนึ่งของรายได้อื่นในงบกำไรขาดทุนเบ็ดเสร็จสำหรับปีสิ้นสุดวันที่ 31 ธันวาคม 2565 จำนวน 18.83 ล้านบาท

8.3 เงินทรงจ่ายอื่น

เงินทรงจ่ายอื่นเป็นเงินสนับสนุนเพื่อจ่ายซื้อสินทรัพย์และบริการสำหรับ 3 โครงการที่กลุ่มบริษัทได้ทำสัญญาบริหารการร่วมทำงานและร่วมค้ากับบริษัท ดาด้าแมท จำกัด (มหาชน) กลุ่มบริษัทได้ตั้งค่าเพื่อผลขาดทุนด้านเครดิตที่คาดว่าจะเกิดขึ้นสำหรับเงินทรงจ่ายดังกล่าวทั้งจำนวนเป็นจำนวนเงิน 47.08 ล้านบาท ณ วันที่ 31 ธันวาคม 2565 และ 2564

กลุ่มบริษัทรับรู้ค่าเพื่อผลขาดทุนด้านเครดิตที่คาดว่าจะเกิดขึ้นสำหรับลูกหนี้การค้าด้วยจำนวนที่เท่ากับผลขาดทุนด้านเครดิตที่คาดว่าจะเกิดขึ้นตลอดอายุ ผลขาดทุนด้านเครดิตที่คาดว่าจะเกิดขึ้นกับลูกหนี้การค้าประมาณการโดยใช้ตารางการตั้งสำรองขึ้นอยู่กับข้อมูลผลขาดทุนด้านเครดิตจากประสบการณ์ในอดีตของลูกหนี้ และการวิเคราะห์ฐานะการเงินของลูกหนี้ในปัจจุบัน

9. ลูกหนี้ตามสัญญาเช่าเงินทุน

ลูกหนี้ตามสัญญาเช่าเงินทุน ณ วันที่ 31 ธันวาคม ประกอบด้วย

	งบการเงินรวม		งบการเงินเฉพาะกิจการ	
	2565	2564	2565	2564
	การรับชำระขั้นต่ำตามสัญญาเช่าที่จะได้รับ		การรับชำระขั้นต่ำตามสัญญาเช่าที่จะได้รับ	
ยอดลูกหนี้ภายใต้สัญญาเช่าเงินทุน:				
ปีที่ 1	11,040	3,875	-	-
ปีที่ 2	11,116	3,592	-	-
ปีที่ 3	11,187	3,592	-	-
ปีที่ 4	11,440	3,592	-	-
ปีที่ 5	11,055	3,772	-	-
ถัดจากปีที่ 5	85,510	38,382	-	-
หัก รายได้ทางการเงินรอการรับรู้	(52,133)	(15,178)	-	-
มูลค่าปัจจุบันของลูกหนี้ตามสัญญาเช่า	<u>89,215</u>	<u>41,627</u>	<u>-</u>	<u>-</u>
การรับชำระตามสัญญาเช่าที่ไม่คิดลดวิเคราะห์ตามการครบกำหนด:				
ได้รับภายใน 12 เดือน	11,040	3,875	-	-
ได้รับหลังจาก 12 เดือน	130,308	52,930	-	-
เงินลงทุนสุทธิตามสัญญาเช่าวิเคราะห์ตามการครบกำหนด:				
ได้รับภายใน 12 เดือน	4,295	2,083	-	-
ได้รับหลังจาก 12 เดือน	84,920	39,544	-	-

กลุ่มบริษัททำสัญญาซื้อขายไฟฟ้าและเครื่องจักรกับบริษัทหลายแห่ง ระยะเวลาโดยเฉลี่ยของสัญญาคือ 7 - 15 ปี โดยทั่วไปสัญญาไม่รวมถึงทางเลือกการขยายอายุสัญญาหรือการยกเลิกก่อนกำหนด

ตารางต่อไปนี้จะแสดงจำนวนเงินที่รวมอยู่ในกำไรขาดทุนเบ็ดเสร็จสำหรับปีสิ้นสุดวันที่ 31 ธันวาคม 2565 และ 2564

	งบการเงินรวม		งบการเงินเฉพาะกิจการ	
	2565	2564	2565	2564
	พันบาท	พันบาท	พันบาท	พันบาท
รายได้ทางการเงินจากเงินลงทุนสุทธิตามสัญญา	5,963	1,506	-	-

ณ วันที่ 31 ธันวาคม 2565 และ 2564 อัตราดอกเบี้ยที่แท้จริงเฉลี่ยของสัญญาอยู่ที่ประมาณร้อยละ 3.58 - 12.93 ต่อปี และร้อยละ 3.60 - 4.90 ต่อปี ตามลำดับ

10. เงินให้กู้ยืมระยะสั้นแก่กิจการอื่น

ณ วันที่ 31 ธันวาคม 2565 และ 2564 กลุ่มบริษัทมีเงินให้กู้ยืมระยะสั้นแก่กิจการอื่นจำนวน 281.97 ล้านบาท และ 225.46 ล้านบาท ตามลำดับ โดยมีวันครบกำหนดภายในระยะเวลา 1 ปี อัตราดอกเบี้ยร้อยละ 3.50 - 5.00 ต่อปี ในปี 2565 และร้อยละ 3.50 ต่อปี ในปี 2564 และไม่มีหลักประกัน ซึ่งเป็นส่วนหนึ่งของการลงทุนในโครงการพลังงานลมที่ประเทศเวียดนาม ทั้งนี้ปัจจุบันกลุ่มบริษัทอยู่ระหว่างการปฏิบัติตามเงื่อนไขสัญญาซื้อขายหุ้นและสัญญาเข้าร่วมลงทุน (ดูหมายเหตุข้อ 24)

11. สินทรัพย์หมุนเวียนอื่น

สินทรัพย์หมุนเวียนอื่น ณ วันที่ 31 ธันวาคม 2565 และ 2564 ประกอบด้วย

	หน่วย : พันบาท			
	งบการเงินรวม		งบการเงินเฉพาะกิจการ	
	2565	2564	2565	2564
ภาษีมูลค่าเพิ่ม	208,055	332,484	7,267	3,364
อื่น ๆ	1,514	37,857	-	-
รวม	209,569	370,341	7,267	3,364

12. เงินฝากธนาคารที่ใช้เป็นหลักประกัน

เงินฝากธนาคารที่ใช้เป็นหลักประกัน ณ วันที่ 31 ธันวาคม 2565 และ 2564 ประกอบด้วย

เงินฝากธนาคาร	ภาระหลักประกัน	หมายเหตุ	หน่วย : พันบาท			
			งบการเงินรวม		งบการเงินเฉพาะกิจการ	
			2565	2564	2565	2564
กระแสรายวัน	วงเงินกู้ยืม	25, 28	102,370	105,035	-	-
ออมทรัพย์	วงเงินกู้ยืมและวงเงินหนังสือค้ำประกัน	25, 28, 45	2,857,460	2,519,882	1,972,937	1,739,159
ฝากประจำ	วงเงินหนังสือค้ำประกัน	45	147,010	72,751	145,000	72,500
รวม			3,106,840	2,697,668	2,117,937	1,811,659

13. สินทรัพย์ทางการเงินไม่หมุนเวียนอื่น

	หน่วย : พันบาท	
	งบการเงินรวมและงบการเงินเฉพาะกิจการ	
	ณ วันที่	ณ วันที่
	31 ธันวาคม	31 ธันวาคม
	2565	2564
ตราสารทุนที่วัดมูลค่าด้วยมูลค่ายุติธรรมผ่านกำไรขาดทุนเบ็ดเสร็จอื่น		
ตราสารทุนของบริษัทที่จดทะเบียนใน		
ตลาดหลักทรัพย์แห่งหนึ่ง	442,106	-
รวมสินทรัพย์ทางการเงินไม่หมุนเวียนอื่น	442,106	-

ตราสารทุนที่วัดมูลค่าด้วยมูลค่ายุติธรรมผ่านกำไรขาดทุนเบ็ดเสร็จอื่น เป็นเงินลงทุนในตราสารทุนของบริษัทจดทะเบียนซึ่งบริษัทพิจารณาเป็นการลงทุนในเชิงกลยุทธ์ระยะยาว ตราสารทุนวัดมูลค่าด้วยมูลค่ายุติธรรมในระดับที่ 1 และไม่มีรายการระหว่างลำดับชั้นของมูลค่ายุติธรรมในระหว่างงวด

ณ วันที่ 31 ธันวาคม 2565 บริษัทนำหลักทรัพย์ดังกล่าวเพื่อเป็นหลักประกันเงินกู้ยืมจากสถาบันการเงินแห่งหนึ่ง (ดูหมายเหตุข้อ 28)

ในระหว่างปีสิ้นสุดวันที่ 31 ธันวาคม 2565 ตราสารทุนที่วัดมูลค่าด้วยมูลค่ายุติธรรมผ่านกำไรขาดทุนเบ็ดเสร็จอื่น มีการเปลี่ยนแปลง ดังนี้

	หน่วย : พันบาท
	งบการเงินรวมและ
	งบการเงินเฉพาะกิจการ
ณ วันที่ 1 มกราคม 2565	-
ยอดซื้อหลักทรัพย์	600,462
การเปลี่ยนแปลงมูลค่ายุติธรรมของหลักทรัพย์	(158,356)
ณ วันที่ 31 ธันวาคม 2565	442,106

14. เงินลงทุนในบริษัทร่วม

เงินลงทุนในบริษัทร่วม ณ วันที่ 31 ธันวาคม 2565 และ 2564 ประกอบด้วย

ชื่อบริษัท	ประเภทธุรกิจ	ประเทศ	สัดส่วนการถือหุ้น (ร้อยละ)	ทุนชำระแล้ว 2565	วิธีส่วนได้เสีย 2565	งบการเงินรวมและการเงินเฉพาะกิจการ		หน่วย : พันบาท
						ราคาหุ้น	เงินปันผลรับ	
กองทุนรวมโครงสร้างพื้นฐาน โรงไฟฟ้า ซุปเปอร์ เอนเนอร์จี ("SUPEREIF")	ผลิตและจำหน่าย กระแสไฟฟ้าพลังงาน	ไทย	20	5,057,300	680,343	1,011,460	1,025,880	86,609
บริษัท ซุปเปอร์ เอ็กซ์ โทเคน จำกัด	ศูนย์ซื้อขาย ชุด แลกเปลี่ยน สินทรัพย์ดิจิทัล	ไทย	19	20,000	2,996	3,800	-	-
					<u>683,339</u>	<u>1,015,260</u>	<u>1,025,880</u>	<u>86,609</u>

เมื่อวันที่ 1 เมษายน 2565 บริษัท ได้เข้าซื้อหุ้นสามัญในบริษัท ซุปเปอร์ เอ็กซ์ โทเคน จำกัด จำนวน 380,000 หุ้น มูลค่าการซื้อจำนวน 3.80 ล้านบาท ทำให้บริษัทมีสัดส่วนการถือหุ้นร้อยละ 19 ของจำนวนหุ้นที่จำหน่ายแล้ว และมีสิทธิออกเสียงและรับผลประโยชน์ของบริษัท ซุปเปอร์ เอ็กซ์ โทเคน จำกัด น้อยกว่าร้อยละ 20 และมีสิทธิออกเสียงในการประชุมผู้ถือหุ้นน้อยกว่าร้อยละ 20 อย่างไรก็ตามบริษัทมีอิทธิพลอย่างมีนัยสำคัญเนื่องจากมีกรรมการ 1 ใน 3 ของคณะกรรมการของบริษัทร่วม

เมื่อวันที่ 13 กันยายน 2565 SUPEREIF ได้ลดทุนจดทะเบียนจำนวน 72.10 ล้านบาท จากเดิมจำนวนเงิน 5,129.40 ล้านบาท เป็นจำนวนเงิน 5,057.30 ล้านบาท โดยลดมูลค่าหน่วยลงทุน 0.14 บาทต่อหน่วยลงทุน จากมูลค่า 9.96 บาทต่อหน่วยลงทุนเป็น 9.82 บาทต่อหน่วยลงทุน

ณ วันที่ 31 ธันวาคม 2565 และ 2564 บริษัทมีหน่วยลงทุนของ SUPEREIF เป็นจำนวน 103 ล้านบาท ราคาหน่วยละ 9.82 บาทและ 9.96 บาทตามลำดับ รวมเป็นจำนวนเงิน 1,011.46 ล้านบาท และ 1,025.88 ล้านบาท ตามลำดับ มีสัดส่วนการลงทุนทั้งหมดของ SUPEREIF บริษัทจะตั้งรกรากสัดส่วนการถือหุ้นหน่วยลงทุนใน SUPEREIF ไม่ต่ำกว่าร้อยละ 20 ภายในรอบระยะเวลา 12 ปี นับตั้งแต่วันที่ที่กองทุนสำเร็จ บริษัทจะต้องไม่จำหน่าย โอนหน่วยลงทุน หรือก่อการผูกพันใดในหน่วยลงทุนที่ถือโดยบริษัท เว้นแต่จะได้รับความยินยอมเป็นลายลักษณ์อักษรจาก SUPEREIF

เงินลงทุนใน SUPEREIF ตามวิธีส่วนได้เสียและวิธีราคาทุน ณ วันที่ 31 ธันวาคม 2565 และ 2564 มีรายละเอียดดังนี้

	หน่วย : พันบาท			
	งบการเงินรวม		งบการเงินเฉพาะกิจการ	
	วิธีส่วนได้เสีย		วิธีราคาทุน	
	ณ วันที่	ณ วันที่	ณ วันที่	ณ วันที่
	31 ธันวาคม 2565	31 ธันวาคม 2564	31 ธันวาคม 2565	31 ธันวาคม 2564
ราคาทุน	1,030,000	1,030,000	1,030,000	1,030,000
ลดทุนจดทะเบียน	(18,540)	(4,120)	(18,540)	(4,120)
	1,011,460	1,025,880	1,011,460	1,025,880
บวก ส่วนแบ่งกำไรจากเงินลงทุน	196,915	139,567	-	-
หัก กำไรจากการขายสินทรัพย์เข้า SUPEREIF				
ตามสัดส่วนการถือหุ้นของลงทุนของบริษัท				
รอดักบัญชี	(275,040)	(289,062)	-	-
เงินปันผลรับ	(252,992)	(184,249)	-	-
สุทธิ	680,343	692,136	1,011,460	1,025,880

เงินลงทุนใน บริษัท ซุปเปอร์ เอ็กซ์ โทเคน จำกัด ตามวิธีส่วนได้เสียและวิธีราคาทุน ณ วันที่ 31 ธันวาคม 2565 และ 2564 มีรายละเอียดดังนี้

	หน่วย : พันบาท			
	งบการเงินรวม		งบการเงินเฉพาะกิจการ	
	วิธีส่วนได้เสีย		วิธีราคาทุน	
	ณ วันที่	ณ วันที่	ณ วันที่	ณ วันที่
	31 ธันวาคม 2565	31 ธันวาคม 2564	31 ธันวาคม 2565	31 ธันวาคม 2564
ราคาทุน	3,800	-	3,800	-
หัก ส่วนแบ่งขาดทุนจากเงินลงทุน	(804)	-	-	-
สุทธิ	2,996	-	3,800	-

มูลค่ายุติธรรมของเงินลงทุนในบริษัทร่วมที่เป็นบริษัทจดทะเบียนในตลาดหลักทรัพย์แห่งประเทศไทย

สำหรับเงินลงทุนในบริษัทร่วมที่เป็นบริษัทจดทะเบียนในตลาดหลักทรัพย์แห่งประเทศไทย
มูลค่ายุติธรรมของเงินลงทุนดังกล่าว ณ วันที่ 31 ธันวาคม มีดังต่อไปนี้

	หน่วย : พันบาท	
	มูลค่ายุติธรรม	
	2565	2564
SUPEREIF	1,024,943	1,093,417
รวม	1,024,943	1,093,417

15. เงินลงทุนในบริษัทย่อย

เงินลงทุนในบริษัทย่อย ณ วันที่ 31 ธันวาคม 2565 และ 2564 ประกอบด้วย

หน่วย : พันบาท

บริษัทย่อย	ประเทศ	งบการเงินเฉพาะกิจการ					
		ทุนที่ชำระแล้ว		สัดส่วนเงินลงทุน		ราคาทุน	
		ณ วันที่	ณ วันที่	ณ วันที่	ณ วันที่	ณ วันที่	ณ วันที่
		31 ธันวาคม	31 ธันวาคม	31 ธันวาคม	31 ธันวาคม	31 ธันวาคม	31 ธันวาคม
		2565	2564	2565	2564	2565	2564
				(ร้อยละ)	(ร้อยละ)		
บริษัท โอเพ่น เทคโนโลยี จำกัด (มหาชน)	ไทย	40,000	40,000	76.25	76.25	30,500	30,500
บริษัท ซุปเปอร์ เอนเนอร์ยี กรุ๊ป จำกัด	ไทย	10,000,000	10,000,000	100	100	10,000,000	10,000,000
บริษัท ซุปเปอร์ วอเตอร์ จำกัด	ไทย	500,000	500,000	100	100	604,250	604,250
บริษัท ซุปเปอร์ เอิร์ธ เอนเนอร์ยี จำกัด	ไทย	20,000	20,000	100	100	2,000,000	2,000,000
SUPER ENERGY (HONGKONG) CO., LIMITED	ฮ่องกง	410	410	100	100	410	410
บริษัท ซุปเปอร์ คาร์บอน เอ็กซ์ จำกัด (เดิมชื่อ บริษัท ซุปเปอร์ เอิร์ธ เอนเนอร์ยี 2 จำกัด)	ไทย	174,000	174,000	100	100	168,125	168,125
บริษัท ซุปเปอร์ สกาย เอนเนอร์ยี จำกัด	ไทย	5,000	-	95	-	1	-
บริษัท ซุปเปอร์ เอิร์ธ เอนเนอร์ยี 9 จำกัด	ไทย	1,000	-	100	-	1	-
บริษัท โลกป๊อปปิ้ง โซลาร์ เอนเนอร์ยี จำกัด	ไทย	100	-	49	-	49	-
รวม						<u>12,803,336</u>	<u>12,803,285</u>

เมื่อวันที่ 27 พฤษภาคม 2564 ที่ประชุมคณะกรรมการ ครั้งที่ 4/2564 ของบริษัท ได้มีมติให้ปรับโครงสร้างการถือหุ้นของ บริษัท ซุปเปอร์ เอิร์ธ เอนเนอร์ยี 2 จำกัด ซึ่งเป็นบริษัทย่อยทางอ้อมของบริษัท โดยบริษัทได้เข้าซื้อหุ้นทั้งหมดของ บริษัท ซุปเปอร์ เอิร์ธ เอนเนอร์ยี 2 จำกัด จาก บริษัท ซุปเปอร์ เอิร์ธ เอนเนอร์ยี จำกัด และได้ดำเนินการโอนกรรมสิทธิ์ในหุ้นแล้วเมื่อวันที่ 1 กรกฎาคม 2564

เมื่อวันที่ 15 ธันวาคม 2564 ที่ประชุมคณะกรรมการ ครั้งที่ 8/2564 ของบริษัท ได้มีมติให้ปรับโครงสร้างการถือหุ้นของ บริษัท ซุปเปอร์ กรีน ไม่นิ่ง จำกัด (เดิมชื่อ บริษัท ซุปเปอร์ เอิร์ธ เอนเนอร์ยี 3 จำกัด) ซึ่งเป็นบริษัทย่อยทางอ้อมของบริษัท โดยบริษัทได้เข้าซื้อหุ้นทั้งหมดของ บริษัท ซุปเปอร์ กรีน ไม่นิ่ง จำกัด จากบริษัท ซุปเปอร์ คาร์บอน เอ็กซ์ จำกัด (เดิมชื่อ บริษัท ซุปเปอร์ เอิร์ธ เอนเนอร์ยี 2 จำกัด) และได้ดำเนินการโอนกรรมสิทธิ์ในหุ้นแล้วเมื่อวันที่ 5 มกราคม 2565

ต่อมาเมื่อวันที่ 17 มิถุนายน 2565 ที่ประชุมคณะกรรมการ ครั้งที่ 5/2565 ของบริษัท มีมติอนุมัติให้บริษัทจำหน่ายหุ้นสามัญของบริษัท ซุปเปอร์ กรีน ไม่นิ่ง จำกัด ให้แก่บริษัทแห่งหนึ่ง เป็นจำนวนเงิน 66 ล้านบาท โดยบริษัท ได้ลงนามสัญญาซื้อขายหุ้นเมื่อวันที่ 28 มิถุนายน 2565 และโอนกรรมสิทธิ์ในหุ้นเมื่อวันที่ 1 กรกฎาคม 2565 ซึ่งบริษัทได้รับรู้กำไรจากการจำหน่ายเงินลงทุนในบริษัทย่อยจำนวน 3.28 ล้านบาท โดยแสดงรวมเป็นส่วนหนึ่งของรายได้อื่นในงบกำไรขาดทุนเบ็ดเสร็จรวมและจำนวน 11.65 ล้านบาท ในงบกำไรขาดทุนเบ็ดเสร็จเฉพาะกิจการสำหรับปีสิ้นสุดวันที่ 31 ธันวาคม 2565

เมื่อวันที่ 28 มกราคม 2565 ที่ประชุมคณะกรรมการ ครั้งที่ 1/2565 ของบริษัท ได้มีมติให้ปรับโครงสร้างการถือหุ้นของ บริษัท ซุปเปอร์ เอิร์ธ เอนเนอร์ยี 9 จำกัด และบริษัท ซุปเปอร์ สกาย เอนเนอร์ยี จำกัด ซึ่งเป็นบริษัทย่อยทางอ้อมของบริษัท โดยบริษัทได้เข้าซื้อหุ้นทั้งหมดของบริษัทย่อยดังกล่าว จากบริษัท ซุปเปอร์ คาร์บอน เอ็กซ์ จำกัด และได้ดำเนินการโอนกรรมสิทธิ์ในหุ้นแล้วเมื่อวันที่ 1 เมษายน 2565

เมื่อวันที่ 21 กันยายน 2565 ที่ประชุมคณะกรรมการ ครั้งที่ 8/2565 ของบริษัท ได้มีมติให้จัดตั้งบริษัทย่อยจำนวน 7 บริษัท ดังนี้ “บริษัท โคกปีน่อง โซลาร์ เอนเนอร์ยี จำกัด บริษัท โพนสว่าง โซลาร์ เอนเนอร์ยี จำกัด บริษัท ดินทอง โซลาร์ เอนเนอร์ยี จำกัด บริษัท วังขนขว้าง โซลาร์ เอนเนอร์ยี จำกัด บริษัท หนองแรม โซลาร์ เอนเนอร์ยี จำกัด บริษัท หนองแห่น โซลาร์ เอนเนอร์ยี จำกัด และบริษัท กาญจนบุรี โซลาร์ เอนเนอร์ยี จำกัด” โดยมีทุนจดทะเบียนบริษัทละ 0.10 ล้านบาท ซึ่งบริษัทถือหุ้นในสัดส่วนร้อยละ 49 และจดทะเบียนจัดตั้งบริษัทกับกรมพัฒนาธุรกิจการค้าเมื่อวันที่ 23 กันยายน 2565 และวันที่ 4 ตุลาคม 2565

ต่อมาบริษัทจำหน่ายหุ้นสามัญของ 6 บริษัทดังกล่าวให้แก่ “บริษัท โพนสว่าง โซลาร์ เอนเนอร์ยี จำกัด บริษัท ดินทอง โซลาร์ เอนเนอร์ยี จำกัด บริษัท วังขนขว้าง โซลาร์ เอนเนอร์ยี จำกัด บริษัท หนองแรม โซลาร์ เอนเนอร์ยี จำกัด บริษัท หนองแห่น โซลาร์ เอนเนอร์ยี จำกัด และบริษัท กาญจนบุรี โซลาร์ เอนเนอร์ยี จำกัด” ให้แก่บริษัท เอสพีพีซิค จำกัด ซึ่งเป็นบริษัทย่อยทางอ้อมของบริษัท เป็นจำนวนเงิน 0.29 ล้านบาท โดยบริษัทได้ลงนามในสัญญาซื้อขายหุ้นและโอนกรรมสิทธิ์ในหุ้นเมื่อวันที่ 10 ตุลาคม 2565 และวันที่ 18 ตุลาคม 2565

ณ วันที่ 31 ธันวาคม 2565 และ 2564 งบหุ้นของบริษัทย่อยหลายแห่งส่วนใหญ่ มูลค่า 34,564.04 ล้านบาท และ 12,215.55 ล้านบาท ตามลำดับ ได้ใช้เป็นหลักประกันสินเชื่อให้กับสถาบันการเงินแห่งหนึ่งของกลุ่มบริษัทและบริษัทย่อยทางตรงและทางอ้อมหลายแห่ง (ดูหมายเหตุข้อ 25 และข้อ 28)

16. เงินให้กู้ยืมระยะยาวแก่กิจการอื่น

เงินให้กู้ยืมระยะยาวแก่กิจการอื่น ณ วันที่ 31 ธันวาคม 2565 และ 2564 ประกอบด้วย

หน่วย : พันบาท

	งบการเงินรวม		งบการเงินเฉพาะกิจการ	
	2565	2564	2565	2564
เงินให้กู้ยืมระยะยาวแก่กิจการอื่น	1,669,571	1,764,338	-	-
หัก ค่าเผื่อผลขาดทุนด้านเครดิตที่คาดว่าจะเกิดขึ้น	(19,627)	-	-	-
	1,649,944	1,764,338	-	-
หัก ส่วนที่ถึงกำหนดชำระภายในหนึ่งปี	(232,267)	(163,517)	-	-
สุทธิ	1,417,677	1,600,821	-	-

บริษัทย่อยแห่งหนึ่งได้ลงนามในสัญญาให้กู้ยืมเงินแก่บริษัทแห่งหนึ่ง มีวงเงินกู้ยืมระยะยาวจำนวน 2,000.90 ล้านบาท เพื่อใช้ในโครงการงานออกแบบ จัดหาระบบก่อสร้าง ติดตั้งและทดสอบระบบ ในรูปแบบ Engineering Procurement and Construction (EPC) และเดินระบบ สำหรับโครงการบริหารจัดการขยะมูลฝอยเพื่อชุมชน มีกำหนดระยะเวลา 14 ปี อัตราดอกเบี้ยตามที่ระบุในสัญญา เริ่มชำระงวดแรกในเดือนที่ 23 นับจากวันที่ผู้เบิกเงินกู้งวดแรก จำนวนเงินที่จ่ายชำระเป็นไปตามจำนวนที่ระบุในสัญญา โดยบริษัทดังกล่าวได้โอนสิทธิการรับเงินค่าจ้างภายใต้สัญญาจ้างเหมาบริหารจัดการขยะมูลฝอยชุมชน สิทธินำเงินค่าสินไหมทดแทนจากการเอาประกันภัย และสิทธิการรับเงินสำหรับการดำเนินการผลิตและจำหน่ายไฟฟ้า เพื่อเป็นหลักประกันวงเงินให้กู้ยืมดังกล่าว

เนื่องจากลูกหนี้หยุดดำเนินงานชั่วคราวเพื่อปรับปรุงโรงงานในระหว่างปี 2565 ทำให้ไม่สามารถชำระหนี้ ในระหว่างเดือนสิงหาคมถึงเดือนธันวาคม 2565 ทั้งนี้ลูกหนี้ได้ทำหนังสือถึงบริษัทย่อยเพื่อขอผ่อนผัน การจ่ายชำระหนี้ ซึ่งบริษัทย่อยอยู่ระหว่างการพิจารณาคำขอผ่อนผันเงื่อนไขการชำระหนี้จากลูกหนี้ราย ดังกล่าว อย่างไรก็ตามกลุ่มบริษัทได้พิจารณาค่าเผื่อผลขาดทุนด้านเครดิตที่คาดว่าจะเกิดขึ้นสำหรับเงินให้ กู้ยืมระยะยาวแก่กิจการอื่นรายดังกล่าวโดยพิจารณาจากจำนวนเงินที่คาดว่าจะได้รับในอนาคตของลูกหนี้ สำหรับปีสิ้นสุดวันที่ 31 ธันวาคม 2565 กลุ่มบริษัทได้รับรู้รายการค่าเผื่อผลขาดทุนด้านเครดิตที่คาดว่าจะ เกิดขึ้นในงบกำไรขาดทุนเบ็ดเสร็จรวม จำนวน 19.63 ล้านบาท

17. ที่ดิน อาคารและอุปกรณ์

ที่ดิน อาคาร และอุปกรณ์ ณ วันที่ 31 ธันวาคม 2565 และ 2564 ประกอบด้วย

ณ วันที่ 31 ธันวาคม 2565

หน่วย : พันบาท

	ยอด ณ วันที่ 1 มกราคม 2565	เพิ่มขึ้น	ลดลง	งบการเงินรวม			ยอด ณ วันที่ 31 ธันวาคม 2565
				โอนเข้า/ (โอนออก)	โอนเข้า/(โอนออก) (ดูหมายเหตุข้อ 18)	ผลต่างจากการ แปลงค่า งบการเงิน	
ราคาทุน							
ที่ดิน	5,751,790	294,559	-	3,150	-	-	6,049,499
หัก ค่าเผื่อการด้อยค่าสินทรัพย์	(43,188)	-	-	-	-	-	(43,188)
ที่ดิน - สุทธิ	5,708,602	294,559	-	3,150	-	-	6,006,311
อาคารและส่วนปรับปรุง	5,370,092	8,970	-	27,190	-	(1,276)	5,404,976
ห้องชุดสำนักงานและส่วนปรับปรุง	49,770	-	-	-	-	-	49,770
ระบบสาธารณูปโภค	1,301,651	22,017	-	24,269	-	(556)	1,347,381
เครื่องจักรและอุปกรณ์	49,340,468	18,866	(70,190)	989,147	-	(4,124)	50,274,167
เครื่องตกแต่งและอุปกรณ์สำนักงาน	398,002	14,439	(2,383)	49	-	(134)	409,973
ยานพาหนะ	61,580	24,628	(6,386)	-	(17,133)	(2)	62,687
รวมราคาทุน	62,230,165	383,479	(78,959)	1,043,805	(17,133)	(6,092)	63,555,265
ค่าเสื่อมราคาสะสม							
อาคารและส่วนปรับปรุง	(875,552)	(241,863)	-	-	-	2,344	(1,115,071)
ห้องชุดสำนักงานและส่วนปรับปรุง	(24,548)	(2,399)	-	-	-	-	(26,947)
ระบบสาธารณูปโภค	(329,173)	(70,912)	-	-	-	159	(399,926)
เครื่องจักรและอุปกรณ์	(9,064,872)	(2,535,065)	21,086	122,222	-	28,265	(11,428,364)
เครื่องตกแต่งและอุปกรณ์สำนักงาน	(214,486)	(42,940)	1,867	-	-	115	(255,444)
ยานพาหนะ	(36,915)	(2,872)	4,489	-	(4,210)	4	(39,504)
รวมค่าเสื่อมราคาสะสม	(10,545,546)	(2,896,051)	27,442	122,222	(4,210)	30,887	(13,265,256)
วัสดุโครงการผลิต	490,653	4,974	(38,430)	93,770	-	(430)	550,537
งานระหว่างก่อสร้าง	5,639,708	4,428,470	(8,286)	(1,259,890)	-	(25,727)	8,774,275
หัก ค่าเผื่อการด้อยค่าทรัพย์สิน	(208,925)	(17,973)	6,050	93	-	-	(220,755)
รวม	57,606,055						59,394,066

ณ วันที่ 31 ธันวาคม 2564

หน่วย : พันบาท

	งบการเงินรวม						ยอด ณ วันที่ 31 ธันวาคม 2564
	ยอด ณ วันที่	เพิ่มขึ้น	ลดลง	โอนเข้า	โอนเข้า	ผลต่างจากการ	
	1 มกราคม 2564			(โอนออก)	(ดูหมายเหตุข้อ 18)	แปลงค่า งบการเงิน	
ราคาทุน							
ที่ดิน	5,726,882	22,592	(4,404)	6,720	-	-	5,751,790
หัก ค่าเผื่อการด้อยค่าสินทรัพย์	(43,188)	-	-	-	-	-	(43,188)
ที่ดิน - สุทธิ	5,683,694	22,592	(4,404)	6,720	-	-	5,708,602
อาคารและส่วนปรับปรุง	5,140,243	-	(98,167)	91,033	-	236,983	5,370,092
ห้องชุดสำนักงานและส่วนปรับปรุง	49,770	-	-	-	-	-	49,770
ระบบสาธารณูปโภค	1,267,715	3,024	-	21,668	-	9,244	1,301,651
เครื่องจักรและอุปกรณ์	44,471,915	466,138	(5,538)	2,109,257	-	2,298,696	49,340,468
เครื่องตกแต่งและอุปกรณ์สำนักงาน	386,638	9,823	(992)	133	-	2,400	398,002
ยานพาหนะ	50,438	1,972	(3,008)	-	12,014	164	61,580
รวมราคาทุน	57,050,413	503,549	(112,109)	2,228,811	12,014	2,547,487	62,230,165
ค่าเสื่อมราคาสะสม							
อาคารและส่วนปรับปรุง	(633,909)	(230,111)	-	-	-	(11,532)	(875,552)
ห้องชุดสำนักงานและส่วนปรับปรุง	(21,720)	(2,828)	-	-	-	-	(24,548)
ระบบสาธารณูปโภค	(259,052)	(68,861)	-	-	-	(1,260)	(329,173)
เครื่องจักรและอุปกรณ์	(6,621,411)	(2,336,463)	696	24,035	-	(131,729)	(9,064,872)
เครื่องตกแต่งและอุปกรณ์สำนักงาน	(173,997)	(40,829)	792	-	-	(452)	(214,486)
ยานพาหนะ	(30,790)	(1,690)	1,573	-	(5,973)	(35)	(36,915)
รวมค่าเสื่อมราคาสะสม	(7,740,879)	(2,680,782)	3,061	24,035	(5,973)	(145,008)	(10,545,546)
วัสดุโครงการผลิต	261,054	273,842	(48,442)	3,275	-	924	490,653
งานระหว่างก่อสร้าง	2,462,188	5,127,404	(22,252)	(2,256,121)	(52,130)	380,619	5,639,708
หัก ค่าเผื่อการด้อยค่าทรัพย์สิน	(56,025)	(152,925)	25	-	-	-	(208,925)
รวม	51,976,751						57,606,055
ค่าเสื่อมราคาสำหรับปีสิ้นสุดวันที่ 31 ธันวาคม							
2565						พันบาท	2,896,051
2564						พันบาท	2,680,782

ณ วันที่ 31 ธันวาคม 2565

หน่วย : พันบาท

	ยอด ณ วันที่ 1 มกราคม 2565	งบการเงินเฉพาะกิจการ			ยอด ณ วันที่ 31 ธันวาคม 2565
		เพิ่มขึ้น	ลดลง	โอนเข้า (โอนออก)	
ราคาทุน					
ส่วนปรับปรุงอาคาร	2,936	433	-	3,682	7,051
อุปกรณ์	2,289	433	(4)	-	2,718
เครื่องตกแต่งและอุปกรณ์					
สำนักงาน	26,109	4,039	(340)	-	29,808
ขนพาหนะ	13,601	-	-	-	13,601
รวมราคาทุน	44,935	4,905	(344)	3,682	53,178
ค่าเสื่อมราคาสะสม					
ส่วนปรับปรุงอาคาร	(1,347)	(920)	-	-	(2,267)
อุปกรณ์	(490)	(365)	3	-	(852)
เครื่องตกแต่งและอุปกรณ์					
สำนักงาน	(8,737)	(4,393)	246	-	(12,884)
ขนพาหนะ	(7,930)	(755)	-	-	(8,685)
รวมค่าเสื่อมราคาสะสม	(18,504)	(6,433)	249	-	(24,688)
วัสดุโครงการผลิต	14	-	(14)	-	-
งานระหว่างก่อสร้าง	7,035	4,410	-	(3,682)	7,763
หัก ค่าเพื่อการด้อยค่าทรัพย์สิน	(14)	(2,093)	-	-	(2,107)
รวม	33,466				34,146

ณ วันที่ 31 ธันวาคม 2564

หน่วย : พันบาท

	ยอด ณ วันที่ 1 มกราคม 2564	เพิ่มขึ้น	งบการเงินเฉพาะกิจการ		ยอด ณ วันที่ 31 ธันวาคม 2564
			ลดลง	โอนเข้า (ดูหมายเหตุข้อ 18)	
ราคาทุน					
ส่วนปรับปรุงอาคาร	2,886	50	-	-	2,936
อุปกรณ์	582	1,707	-	-	2,289
เครื่องตกแต่งและอุปกรณ์					
สำนักงาน	22,290	3,978	(159)	-	26,109
ยานพาหนะ	5,637	900	-	7,064	13,601
รวมราคาทุน	31,395	6,635	(159)	7,064	44,935
ค่าเสื่อมราคาสะสม					
ส่วนปรับปรุงอาคาร	(762)	(585)	-	-	(1,347)
อุปกรณ์	(121)	(369)	-	-	(490)
เครื่องตกแต่งและอุปกรณ์					
สำนักงาน	(5,144)	(3,720)	127	-	(8,737)
ยานพาหนะ	(4,235)	(41)	-	(3,654)	(7,930)
รวมค่าเสื่อมราคาสะสม	(10,262)	(4,715)	127	(3,654)	(18,504)
วัสดุโครงการผลิต	14	-	-	-	14
งานระหว่างก่อสร้าง	2,485	4,550	-	-	7,035
หัก ค่าเผื่อการด้อยค่าทรัพย์สิน	(14)	-	-	-	(14)
รวม	23,618				33,466
ค่าเสื่อมราคาสำหรับปีสิ้นสุดวันที่ 31 ธันวาคม					
2565				พันบาท	6,433
2564				พันบาท	4,715

ณ วันที่ 31 ธันวาคม 2565 บริษัทย่อยได้ดำเนินการจ่ายไฟฟ้าเข้าระบบเชิงพาณิชย์ให้การไฟฟ้าส่วนภูมิภาค และการไฟฟ้าฝ่ายผลิตแห่งประเทศไทย และการไฟฟ้าแห่งเวียดนามเป็นจำนวนรวมทั้งสิ้น 114 โครงการ กำลังการผลิตรวม 1,474.32 เมกะวัตต์ อย่างไรก็ตามโครงการของบริษัทย่อยบางแห่ง จำนวน 2 โครงการ ในประเทศไทย ซึ่งมีกำลังการผลิตรวม 58 เมกะวัตต์ อยู่ระหว่างจ่ายไฟฟ้าเข้าระบบเชิงพาณิชย์ (COD) และ จำนวน 2 โครงการในประเทศเวียดนาม ซึ่งมีกำลังการผลิตรวม 171 เมกะวัตต์ อยู่ระหว่างการพิจารณาขอขยาย ระยะเวลากำหนดจ่ายไฟฟ้าเข้าระบบเชิงพาณิชย์ (COD) จึงแสดงเป็นส่วนหนึ่งของงานระหว่างก่อสร้างและ วัสดุโครงการผลิตจำนวน 7,924.71 ล้านบาท และจำนวน 5 โครงการของบริษัทย่อยหลายแห่งซึ่งมีกำลัง การผลิตรวม 34.33 เมกะวัตต์ อยู่ระหว่างพัฒนาสิทธิเพื่อขายไฟฟ้าในรูปแบบสัญญาซื้อขายไฟ ฟ้าระหว่างเอกชน (Private PPA) กลุ่มบริษัทจึงแสดงเป็นส่วนหนึ่งของงานระหว่างก่อสร้างและวัสดุ โครงการผลิตจำนวน 847.17 ล้านบาท ทั้งนี้ ณ วันที่ 31 ธันวาคม 2565 และ 2564 บริษัทย่อยหลายแห่งมีค่า เพื่อการด้อยค่าเครื่องจักรและอุปกรณ์ และงานระหว่างก่อสร้าง เป็นจำนวน 11.83 ล้านบาท และ 18.08 ล้าน บาท ตามลำดับ

ณ วันที่ 31 ธันวาคม 2564 บริษัทย่อยหลายแห่งมีค่าเพื่อการด้อยค่าเครื่องจักรและอุปกรณ์ งานระหว่าง ก่อสร้าง และค่าเพื่อการด้อยค่าแผงโซลาร์เซลล์ที่เสียหายจากเหตุการณ์น้ำท่วมในพื้นที่โครงการของ บริษัทย่อยทางอ้อมแห่งหนึ่ง เป็นจำนวน 134.82 ล้านบาท (ณ วันที่ 31 ธันวาคม 2565 : ไม่มี)

ณ วันที่ 31 ธันวาคม 2565 และ 2564 กลุ่มบริษัทได้จัดจ้างที่ดินพร้อมสิ่งปลูกสร้างและเครื่องจักร ราคาตามบัญชีสุทธิจำนวน 32,110.56 ล้านบาท และ 26,550.06 ล้านบาท ตามลำดับ เพื่อใช้เป็น หลักประกันเงินกู้ยืมจากสถาบันการเงิน (ดูหมายเหตุข้อ 25 และข้อ 28) และได้จัดจ้างห้องชุดที่ใช่ เป็นอาคารสำนักงานซึ่งเป็นกรรมสิทธิ์ของบริษัท โอเพ่น เทคโนโลยี จำกัด (มหาชน) ซึ่งเป็นบริษัทย่อย โดยมีราคาทุน 46.80 ล้านบาท เพื่อเป็นหลักประกันวงเงินสินเชื่อจากสถาบันการเงินจำนวน 30 ล้านบาท (ดูหมายเหตุข้อ 6 และข้อ 25)

ณ วันที่ 31 ธันวาคม 2565 กลุ่มบริษัทบันทึกต้นทุนการกู้ยืมเป็นส่วนหนึ่งของราคาทุนของงานระหว่าง ก่อสร้างในงบการเงินรวมจำนวน 93.46 ล้านบาท โดยกลุ่มบริษัทใช้อัตราการตั้งขึ้นเป็นราคาทุนของ สิทธิทรัพย์ร้อยละ 3.07 - 5.10 (ณ วันที่ 31 ธันวาคม 2564 : ไม่มี)

ณ วันที่ 31 ธันวาคม 2565 และ 2564 กลุ่มบริษัทได้ประมาณการหนี้สินค่าเรือถอนจำนวน 385.27 ล้านบาท และ 547.00 ล้านบาท ตามลำดับ โดยบันทึกเป็นส่วนหนึ่งของอาคารและส่วนปรับปรุง เครื่องจักรและ อุปกรณ์และประมาณการหนี้สินค่าเรือถอนซึ่งแสดงภายใต้หนี้สินไม่หมุนเวียน

ระหว่างปี 2564 กลุ่มบริษัทในธุรกิจผลิตและจำหน่ายไฟฟ้าพลังงานลมที่ประเทศไทยเวียดนามเริ่มดำเนินการจ่ายไฟฟ้าเข้าระบบเชิงพาณิชย์จำนวน 1 โครงการ กำลังการผลิตรวม 50 เมกะวัตต์ โดย ณ วันที่ 31 ธันวาคม 2565 และ 2564 กลุ่มบริษัทมีอาคารและอุปกรณ์ในราคาทุนจำนวน 2,586.77 ล้านบาท และ 2,614.51 ล้านบาท ตามลำดับ

ณ วันที่ 31 ธันวาคม 2565 และ 2564 กลุ่มบริษัทในธุรกิจผลิตและจำหน่ายไฟฟ้าพลังงานแสงอาทิตย์ที่ประเทศไทยเวียดนามดำเนินการจ่ายไฟฟ้าเข้าระบบเชิงพาณิชย์แล้วจำนวน 5 โครงการ กำลังการผลิตรวม 836.72 เมกะวัตต์ โดยมีอาคารและอุปกรณ์ในราคาทุนจำนวน 19,998.91 ล้านบาท และ 20,083.50 ล้านบาท ตามลำดับ

ในระหว่างปี 2564 บริษัทย่อยแห่งหนึ่งได้รับหนังสือแจ้งเวนคืนที่ดินพร้อมสิ่งปลูกสร้าง ได้รับเงินชดเชยจากการเวนคืนดังกล่าวเป็นจำนวนเงิน 11.68 ล้านบาท บริษัทย่อยดังกล่าวได้บันทึกกำไรจากการตัดจำหน่ายที่ดินจำนวน 6.77 ล้านบาท ในปี 2564 และรับรู้รายได้สุทธิจากเงินชดเชยจากสิ่งปลูกสร้างบนที่ดินดังกล่าวจำนวน 0.80 ล้านบาท (2565 : ไม่มี)

ในระหว่างปี 2565 และ 2564 โครงการของบริษัทย่อยแห่งหนึ่งบางโครงการได้หยุดการผลิตและจำหน่ายเป็นการชั่วคราว เนื่องจากอยู่ระหว่างดำเนินการเพื่อให้คู่สัญญาปฏิบัติตามสัญญาซื้อขาย ทั้งนี้บริษัทย่อยดังกล่าวได้ยื่นฟ้องต่อศาลปกครองกลางเมื่อวันที่ 20 พฤษภาคม 2564 เพื่อเรียกร้องค่าเสียหายจากคู่สัญญา รวมถึงการขอขยายระยะเวลาของสัญญา ปัจจุบันอยู่ระหว่างการพิจารณาคดีของศาล โดยโครงการดังกล่าวมีมูลค่าตามบัญชี ณ วันที่ 31 ธันวาคม 2565 และ 2564 จำนวนเงิน 90.05 ล้านบาท และ 101.32 ล้านบาท ตามลำดับ แสดงเป็นส่วนหนึ่งของเครื่องจักร อาคารและอุปกรณ์ในงบแสดงฐานะการเงิน ทั้งนี้บริษัทคาดว่าจะไม่เกิดผลเสียหายต่อการดำเนินธุรกิจของบริษัทย่อยดังกล่าว

18. สินทรัพย์สิทธิการใช้

สินทรัพย์สิทธิการใช้ ณ วันที่ 31 ธันวาคม 2565 และ 2564 สรุปได้ดังนี้

หน่วย : พันบาท

ณ วันที่ 31 ธันวาคม 2565

	ยอด ณ วันที่ 1 มกราคม 2565	เพิ่มขึ้น	ลดลง	งบการเงินรวม			ยอด ณ วันที่ 31 ธันวาคม 2565
				โอนเข้า/ (โอนออก) (ดูหมายเหตุ ข้อ 17)	การเปลี่ยนแปลง สัญญาเช่า	ผลต่างจาก การแปลงค่า งบการเงิน	
ราคาทุน							
ที่ดิน	509,159	-	-	-	(9,573)	(53)	499,533
เครื่องจักรและอุปกรณ์	1,231,650	-	-	-	-	(420)	1,231,230
อาคารและส่วนปรับปรุง	157,342	151,660	(87,752)	-	(3,518)	(788)	216,944
ยานพาหนะ	51,275	2,585	(7,244)	17,133	-	-	63,749
รวมราคาทุน	1,949,426	154,245	(94,996)	17,133	(13,091)	(1,261)	2,011,456
ค่าเสื่อมราคาสะสม							
ที่ดิน	(73,124)	(27,674)	-	-	235	224	(100,339)
เครื่องจักรและอุปกรณ์	(59,450)	(63,150)	-	-	-	1,454	(121,146)
อาคารและส่วนปรับปรุง	(95,733)	(54,194)	87,752	-	1,697	615	(59,863)
ยานพาหนะ	(23,443)	(10,814)	7,244	4,210	-	-	(22,803)
รวมค่าเสื่อมราคาสะสม	(251,750)	(155,832)	94,996	4,210	1,932	2,293	(304,151)
รวม	1,697,676						1,707,305

หน่วย : พันบาท

ณ วันที่ 31 ธันวาคม 2564

	ยอด ณ วันที่ 1 มกราคม 2564	เพิ่มขึ้น	โอนเข้า/ (โอนออก) (ดูหมายเหตุข้อ 17)	การเปลี่ยนแปลง สัญญาเช่า	ผลต่างจาก การแปลงค่า งบการเงิน	ยอด ณ วันที่ 31 ธันวาคม 2564
ที่ดิน	544,528	8,719	-	(63,304)	19,216	509,159
เครื่องจักรและอุปกรณ์	1,034,573	52,130	-	-	144,947	1,231,650
อาคารและส่วนปรับปรุง	117,440	43,786	-	(7,917)	4,033	157,342
ยานพาหนะ	58,779	3,668	(12,014)	842	-	51,275
รวมราคาทุน	1,755,320	108,303	(12,014)	(70,379)	168,196	1,949,426
ค่าเสื่อมราคาสะสม						
ที่ดิน	(75,139)	(33,823)	-	37,487	(1,649)	(73,124)
เครื่องจักรและอุปกรณ์	(711)	(55,882)	-	-	(2,857)	(59,450)
อาคารและส่วนปรับปรุง	(62,710)	(37,477)	-	5,828	(1,374)	(95,733)
ยานพาหนะ	(17,341)	(12,121)	5,973	46	-	(23,443)
รวมค่าเสื่อมราคาสะสม	(155,901)	(139,303)	5,973	43,361	(5,880)	(251,750)
รวม	1,599,419					1,697,676

ค่าเสื่อมราคาสำหรับปีสิ้นสุดวันที่ 31 ธันวาคม

2565

พันบาท 155,832

2564

พันบาท 139,303

หน่วย : พันบาท

ณ วันที่ 31 ธันวาคม 2565

	ยอด ณ วันที่ 1 มกราคม 2565	งบการเงินเฉพาะกิจการ		ยอด ณ วันที่ 31 ธันวาคม 2565
		เพิ่มขึ้น	ลดลง	
ราคาทุน				
อาคารและส่วนปรับปรุง	126,746	114,035	(87,752)	153,029
ยานพาหนะ	9,952	1,579	-	11,531
รวมราคาทุน	136,698	115,614	(87,752)	164,560
ค่าเสื่อมราคาสะสม				
อาคารและส่วนปรับปรุง	(81,981)	(25,744)	87,752	(19,973)
ยานพาหนะ	(3,924)	(1,956)	-	(5,880)
รวมค่าเสื่อมราคาสะสม	(85,905)	(27,700)	87,752	(25,853)
รวม	50,793			138,707

หน่วย : พันบาท

ณ วันที่ 31 ธันวาคม 2564

	ยอด ณ วันที่ 1 มกราคม 2564	เพิ่มขึ้น	งบการเงินเฉพาะกิจการ		ยอด ณ วันที่ 31 ธันวาคม 2564
			โอนออก (ดูหมายเหตุข้อ 17)	การเปลี่ยนแปลง สัญญาเช่า	
ราคาทุน					
อาคารและส่วนปรับปรุง	87,534	31,037	-	8,175	126,746
ยานพาหนะ	15,727	1,289	(7,064)	-	9,952
รวมราคาทุน	103,261	32,326	(7,064)	8,175	136,698
ค่าเสื่อมราคาสะสม					
อาคารและส่วนปรับปรุง	(54,331)	(24,409)	-	(3,241)	(81,981)
ยานพาหนะ	(4,816)	(2,762)	3,654	-	(3,924)
รวมค่าเสื่อมราคาสะสม	(59,147)	(27,171)	3,654	(3,241)	(85,905)
รวม	44,114				50,793

ค่าเสื่อมราคาสำหรับปีสิ้นสุดวันที่ 31 ธันวาคม

2565	พันบาท	27,700
2564	พันบาท	27,171

ณ วันที่ 31 ธันวาคม 2565 และ 2564 กลุ่มบริษัทจดทะเบียนของสิทธิการเช่าที่ดินมูลค่าสุทธิตามบัญชีจำนวน 204.11 ล้านบาทและ 208.35 ล้านบาท ตามลำดับ เพื่อใช้เป็นหลักประกันเงินกู้ยืมจากสถาบันการเงิน (ดูหมายเหตุข้อ 28)

จำนวนเงินที่รับรู้ในกำไรขาดทุนเบ็ดเสร็จสำหรับปีสิ้นสุดวันที่ 31 ธันวาคม 2565 และ 2564 มีดังนี้

	งบการเงินรวม		งบการเงินเฉพาะกิจการ	
	2565	2564	2565	2564
	พันบาท	พันบาท	พันบาท	พันบาท
จำนวนเงินที่รับรู้ในกำไรหรือขาดทุน				
ค่าเสื่อมราคาสำหรับสินทรัพย์สิทธิการใช้	155,832	139,303	27,700	27,171
ค่าใช้จ่ายดอกเบี้ยที่เกี่ยวข้องกับหนี้สินตามสัญญาเช่า	15,418	17,399	1,889	2,598
ค่าใช้จ่ายที่เกี่ยวข้องกับสัญญาเช่าระยะสั้น	2,905	12,746	286	569
ค่าใช้จ่ายที่เกี่ยวข้องกับสัญญาเช่าซึ่งสินทรัพย์มีมูลค่าต่ำ	2,825	2,433	318	319

19. ค่าความนิยม

ค่าความนิยม ณ วันที่ 31 ธันวาคม 2565 และ 2564 ประกอบด้วย

	หน่วย : พันบาท			
	งบการเงินรวม		งบการเงินเฉพาะกิจการ	
	2565	2564	2565	2564
ราคาทุน				
ณ วันที่ 1 มกราคม	185,071	312,257	-	-
การปันส่วนมูลค่ายุติธรรม	-	(169,133)	-	-
ผลต่างจากการแปลงค่างบการเงิน	-	41,947	-	-
ณ วันที่ 31 ธันวาคม	185,071	185,071	-	-

ค่าความนิยมส่วนใหญ่จำนวน 130.36 ล้านบาท เกิดจากการซื้อธุรกิจ กลุ่มผู้บริหารได้พิจารณาว่ามีเหตุผลที่ทำให้เชื่อได้ว่าหากเกิดการเปลี่ยนแปลงในข้อสมมติที่มีนัยสำคัญคืออัตราคิดลดของกระแสเงินสดอิสระ โดยในปี 2565 หากอัตราคิดลดเพิ่มขึ้นร้อยละ 2.40 จะส่งผลให้มูลค่าที่คาดว่าจะได้รับคืนของหน่วยสินทรัพย์ที่ก่อให้เกิดเงินสดดังกล่าวเท่ากับมูลค่าตามบัญชี

20. สินทรัพย์ไม่มีตัวตนอื่น

สินทรัพย์ไม่มีตัวตนอื่น ณ วันที่ 31 ธันวาคม 2565 และ 2564 ประกอบด้วย

ณ วันที่ 31 ธันวาคม 2565

หน่วย : พันบาท

	ยอด ณ วันที่ 1 มกราคม 2565	เพิ่มขึ้น	งบการเงินรวม		ยอด ณ วันที่ 31 ธันวาคม 2565
			ลดลง	ผลต่างจาก การแปลงค่า งบการเงิน	
ราคาทุน					
ซอฟต์แวร์คอมพิวเตอร์	25,693	2,987	(141)	(5)	28,534
สิทธิการใช้เสาไฟฟ้าและระบบสายส่ง	551,703	10,193	-	(17)	561,879
สิทธิใช้ประโยชน์ในทรัพย์สิน	14,204	-	-	-	14,204
สิทธิในการใช้ที่ดิน	39,545	-	-	-	39,545
สินทรัพย์ดิจิทัล	-	45,000	-	-	45,000
รวมราคาทุน	631,145	58,180	(141)	(22)	689,162
ค่าตัดจำหน่ายสะสม					
ซอฟต์แวร์คอมพิวเตอร์	(8,456)	(6,273)	75	17	(14,637)
สิทธิการใช้เสาไฟฟ้าและระบบสายส่ง	(103,534)	(20,793)	-	59	(124,268)
สิทธิใช้ประโยชน์ในทรัพย์สิน	(4,656)	(1,261)	-	-	(5,917)
สิทธิในการใช้ที่ดิน	(6,316)	(1,446)	-	-	(7,762)
รวมค่าตัดจำหน่ายสะสม	(122,962)	(29,773)	75	76	(152,584)
โปรแกรมระหว่างติดตั้ง	72,202	22,373	-	-	94,575
รวม	580,385				631,153

ณ วันที่ 31 ธันวาคม 2564

หน่วย : พันบาท

	ยอด ณ วันที่ 1 มกราคม 2564	เพิ่มขึ้น	งบการเงินรวม		ยอด ณ วันที่ 31 ธันวาคม 2564
			ลดลง	ผลต่างจาก การแปลงค่า งบการเงิน	
ราคาทุน					
ซอฟต์แวร์คอมพิวเตอร์	10,336	15,196	(67)	228	25,693
สิทธิการใช้เสาไฟฟ้าและระบบสายส่ง	540,150	5,447	-	6,106	551,703
สิทธิใช้ประโยชน์ในทรัพย์สิน	13,494	710	-	-	14,204
สิทธิในการใช้ที่ดิน	39,545	-	-	-	39,545
รวมราคาทุน	603,525	21,353	(67)	6,334	631,145
ค่าตัดจำหน่ายสะสม					
ซอฟต์แวร์คอมพิวเตอร์	(3,536)	(4,904)	-	(16)	(8,456)
สิทธิการใช้เสาไฟฟ้าและระบบสายส่ง	(82,374)	(20,731)	-	(429)	(103,534)
สิทธิใช้ประโยชน์ในทรัพย์สิน	(3,203)	(1,453)	-	-	(4,656)
สิทธิในการใช้ที่ดิน	(4,870)	(1,446)	-	-	(6,316)
รวมค่าตัดจำหน่ายสะสม	(93,983)	(28,534)	-	(445)	(122,962)
โปรแกรมระหว่างติดตั้ง	20,237	51,965	-	-	72,202
รวม	529,779				580,385

ค่าตัดจำหน่ายสำหรับปีสิ้นสุดวันที่ 31 ธันวาคม

2565

พันบาท

29,773

2564

พันบาท

28,534

ณ วันที่ 31 ธันวาคม 2565

หน่วย : พันบาท

	งบการเงินเฉพาะกิจการ				ยอด ณ วันที่ 31 ธันวาคม 2565
	ยอด ณ วันที่ 1 มกราคม 2565	เพิ่มขึ้น	ลดลง	โอนเข้า/ (โอนออก)	
ราคาทุน					
ซอฟต์แวร์คอมพิวเตอร์	3,882	896	(18)	-	4,760
สินทรัพย์ดิจิทัล	-	45,000	-	-	45,000
รวมราคาทุน	3,882	45,896	(18)	-	49,760
ค่าตัดจำหน่ายสะสม					
ซอฟต์แวร์คอมพิวเตอร์	(1,473)	(749)	6	-	(2,216)
รวมค่าตัดจำหน่ายสะสม	(1,473)	(749)	6	-	(2,216)
โปรแกรมระหว่างติดตั้ง	21,627	12,778	-	-	34,405
รวม	24,036				81,949

ณ วันที่ 31 ธันวาคม 2564

หน่วย : พันบาท

	งบการเงินเฉพาะกิจการ				ยอด ณ วันที่ 31 ธันวาคม 2564
	ยอด ณ วันที่ 1 มกราคม 2564	เพิ่มขึ้น	ลดลง	โอนเข้า/ (โอนออก)	
ราคาทุน					
ซอฟต์แวร์คอมพิวเตอร์	2,796	1,086	-	-	3,882
รวมราคาทุน	2,796	1,086	-	-	3,882
ค่าตัดจำหน่ายสะสม					
ซอฟต์แวร์คอมพิวเตอร์	(886)	(587)	-	-	(1,473)
รวมค่าตัดจำหน่ายสะสม	(886)	(587)	-	-	(1,473)
โปรแกรมระหว่างติดตั้ง	20,069	1,558	-	-	21,627
รวม	21,979				24,036

ค่าตัดจำหน่ายสำหรับปีสิ้นสุดวันที่ 31 ธันวาคม

2565	พันบาท	749
2564	พันบาท	587

21. สิทธิในการดำเนินการผลิตและจำหน่ายไฟฟ้า

สิทธิในการดำเนินการผลิตและจำหน่ายไฟฟ้า ณ วันที่ 31 ธันวาคม 2565 และ 2564 ประกอบด้วย

	หน่วย : พันบาท	
	งบการเงินรวม	
	2565	2564
สิทธิในการดำเนินการผลิตและจำหน่ายไฟฟ้า ณ วันที่ 1 มกราคม	6,216,451	6,155,403
<u>บวก</u> ซื้อบริษัทย่อย	-	164,703
เพิ่มระหว่างปี	-	682
การปันส่วนมูลค่ายุติธรรมจากการซื้อธุรกิจ	-	212,556
สิทธิในการดำเนินการผลิตและจำหน่ายไฟฟ้า ณ วันที่ 31 ธันวาคม	6,216,451	6,533,344
<u>หัก</u> ค่าตัดจำหน่ายสำหรับปี	(296,702)	(316,893)
สิทธิในการดำเนินการผลิตและจำหน่ายไฟฟ้า - สุทธิ	5,919,749	6,216,451

ค่าตัดจำหน่ายในงบการเงินรวม จำนวน 296.70 ล้านบาท และ 316.89 ล้านบาท ได้รวมอยู่ในต้นทุนขายในงบกำไรขาดทุนเบ็ดเสร็จรวมสำหรับปีสิ้นสุดวันที่ 31 ธันวาคม 2565 และ 2564 ตามลำดับ

สำหรับปีสิ้นสุดวันที่ 31 ธันวาคม 2564 บริษัทย่อยได้เข้าทำการลงทุนในบริษัทต่าง ๆ ให้ได้มาซึ่งสิทธิในการดำเนินงานและจำหน่ายกระแสไฟฟ้า (สำหรับปีสิ้นสุดวันที่ 31 ธันวาคม 2565 : ไม่มี) ดังต่อไปนี้

บริษัทย่อย	บริษัทที่ลงทุน	วันที่ลงทุน	หน่วย : ล้านบาท	
			สัดส่วนการลงทุน (ร้อยละ)	สิทธิในการดำเนินการผลิตและจำหน่ายกระแสไฟฟ้า
สำหรับปีสิ้นสุดวันที่ 31 ธันวาคม 2564				
SUPER WIND ENERGY CO., LTD.	ASIA ENERGY COMPANY LIMITED	1 มิถุนายน 2564	95	164.70
SUPER SOLAR ENERGY (HONG KONG) 3 CO., LIMITED	THINH LONG PHU YEN SOLAR POWER JOINT STOCK COMPANY	1 กุมภาพันธ์ 2563	100	212.56
รวม				377.26

22. สิทธิในการจำหน่ายน้ำดิบและน้ำประปา

สิทธิในการจำหน่ายน้ำดิบและน้ำประปา ณ วันที่ 31 ธันวาคม 2565 และ 2564 ประกอบด้วย

	หน่วย : พันบาท	
	งบการเงินรวม	
	2565	2564
สิทธิในการจำหน่ายน้ำดิบและน้ำประปา ณ วันที่ 1 มกราคม	132,036	140,688
หัก ค่าตัดจำหน่ายสำหรับปี	(8,652)	(8,652)
สิทธิในการจำหน่ายน้ำดิบและน้ำประปา ณ วันที่ 31 ธันวาคม	<u>123,384</u>	<u>132,036</u>

23. สินทรัพย์และหนี้สินภาษีเงินได้รอการตัดบัญชี

สินทรัพย์ภาษีเงินได้รอการตัดบัญชี และหนี้สินภาษีเงินได้รอการตัดบัญชี ณ วันที่ 31 ธันวาคม 2565 และ 2564 ประกอบด้วย

	หน่วย : พันบาท			
	งบการเงินรวม		งบการเงินเฉพาะกิจการ	
	2565	2564	2565	2564
สินทรัพย์ภาษีเงินได้รอการตัดบัญชี	117,756	50,851	65,734	1,861
หนี้สินภาษีเงินได้รอการตัดบัญชี	(370,605)	(377,367)	(29,264)	(34,295)
รวม	<u>(252,849)</u>	<u>(326,516)</u>	<u>36,470</u>	<u>(32,434)</u>

รายการเคลื่อนไหวของสินทรัพย์และหนี้สินภายใต้การตัดบัญชีในระหว่างปีมีดังนี้

ณ วันที่ 31 ธันวาคม 2565

หน่วย : พันบาท

	งบการเงินรวม			ยอด ณ วันที่ 31 ธันวาคม 2565
	ยอด ณ วันที่ 1 มกราคม 2565	รับรู้เป็นกำไร (ขาดทุน)	รับรู้ใน กำไร (ขาดทุน) เบ็ดเสร็จอื่น	
สินทรัพย์ภายใต้การตัดบัญชี				
ค่าเมื่อผลขาดทุนด้านเครดิตที่คาดว่าจะเกิดขึ้น	-	13,343	-	13,343
ค่าเพื่อการด้อยค่าทรัพย์สิน	15,293	(150)	-	15,143
ภาระผูกพันผลประโยชน์พนักงาน	4,375	1,151	932	6,458
ค่าเสื่อมราคาของอาคารและอุปกรณ์	601	3,908	(415)	4,094
ขาดทุนจากการวัดมูลค่ายุติธรรมของสินทรัพย์				
ทางการเงิน	-	-	31,671	31,671
ขาดทุนทางภาษีที่ยังไม่ได้ใช้	24,703	16,603	-	41,306
สินทรัพย์จากสัญญาเช่า	5,879	(138)	-	5,741
รวม	50,851	34,717	32,188	117,756
หนี้สินภายใต้การตัดบัญชี				
ค่าเสื่อมราคาของอาคารและอุปกรณ์	(1,445)	1,445	-	-
กำไรจากสัญญาโอนสิทธิรายได้ตามสัดส่วน				
การถือเงินลงทุนใน SUPEREIF	(311,954)	1,573	-	(310,381)
การปันส่วนมูลค่ายุติธรรม	(63,635)	3,411	-	(60,224)
สินทรัพย์จากสัญญาเช่า	(333)	333	-	-
รวม	(377,367)	6,762	-	(370,605)
รวม	(326,516)			(252,849)

ณ วันที่ 31 ธันวาคม 2564

หน่วย : พันบาท

	งบการเงินรวม				ยอด ณ วันที่ 31 ธันวาคม 2564
	ยอด ณ วันที่ 1 มกราคม 2564	ได้มา/ปรับปรุง จากการ รวมธุรกิจ	รับรู้เป็นกำไร (ขาดทุน)	รับรู้ใน กำไร(ขาดทุน) เบ็ดเสร็จอื่น	
สินทรัพย์ภายใต้การตัดบัญชี					
ค่าเพื่อผลขาดทุนด้านเครดิตที่คาดว่าจะเกิดขึ้น	801	-	(801)	-	-
ค่าเพื่อการด้อยค่าทรัพย์สิน	5,000	-	10,293	-	15,293
ภาระผูกพันผลประโยชน์พนักงาน	3,938	-	332	105	4,375
ค่าเสื่อมราคาของอาคารและอุปกรณ์	182	-	419	-	601
ประมาณการค่าเรือถอน	95,546	-	(95,546)	-	-
ขาดทุนทางภาษีที่ยังไม่ได้ใช้	13,489	-	11,214	-	24,703
สินทรัพย์จากสัญญาเช่า	8,238	-	(2,359)	-	5,879
รวม	127,194	-	(76,448)	105	50,851
หนี้สินภายใต้การตัดบัญชี					
ค่าเสื่อมราคาของอาคารและอุปกรณ์	(2,762)	-	1,317	-	(1,445)
กำไรจากสัญญาโอนสิทธิรายได้ตามสัดส่วนการ ถือเงินลงทุนใน SUPEREIF	(310,761)	-	(1,193)	-	(311,954)
การปันส่วนมูลค่ายุติธรรม	(26,832)	(43,421)	6,618	-	(63,635)
สินทรัพย์จากสัญญาเช่า	(308)	-	(25)	-	(333)
รวม	(340,663)	(43,421)	6,717	-	(377,367)
รวม	(213,469)				(326,516)

ณ วันที่ 31 ธันวาคม 2565

หน่วย : พันบาท

	ยอด ณ วันที่ 1 มกราคม 2565	งบการเงินเฉพาะกิจการ		ยอด ณ วันที่ 31 ธันวาคม 2565
		รับรู้เป็นกำไร (ขาดทุน)	รับรู้ใน กำไร (ขาดทุน) เบ็ดเสร็จอื่น	
สินทรัพย์ภายใต้การตัดบัญชี				
ค่าเผื่อผลขาดทุนด้านเครดิตที่คาดว่าจะเกิดขึ้น	-	9,417	-	9,417
ภาระผูกพันผลประโยชน์พนักงาน	906	310	520	1,736
ขาดทุนจากการวัดมูลค่ายุติธรรมของสินทรัพย์ ทางการเงิน	-	-	31,672	31,672
ขาดทุนทางภาษีที่ยังไม่ได้ใช้	-	22,421	-	22,421
สินทรัพย์จากสัญญาเช่า	955	(467)	-	488
รวม	1,861	31,681	32,192	65,734
หนี้สินภายใต้การตัดบัญชี				
ค่าเสื่อมราคาอาคารและอุปกรณ์	(784)	66	-	(718)
กำไรที่ยังไม่เกิดขึ้นจริงจากการแปลงค่า สินทรัพย์และหนี้สิน	(33,511)	4,965	-	(28,546)
รวม	(34,295)	5,031	-	(29,264)
รวม	(32,434)			36,470

ณ วันที่ 31 ธันวาคม 2564

หน่วย : พันบาท

	ยอด ณ วันที่ 1 มกราคม 2564	งบการเงินเฉพาะกิจการ		ยอด ณ วันที่ 31 ธันวาคม 2564
		รับรู้เป็นกำไร (ขาดทุน)	รับรู้ใน กำไร (ขาดทุน) เบ็ดเสร็จอื่น	
สินทรัพย์ภายใต้การตัดบัญชี				
ภาระผูกพันผลประโยชน์พนักงาน	749	157	-	906
สินทรัพย์จากสัญญาเช่า	-	955	-	955
รวม	749	1,112	-	1,861
หนี้สินภายใต้การตัดบัญชี				
ค่าเสื่อมราคาอาคารและอุปกรณ์	(40)	(744)	-	(784)
สินทรัพย์จากสัญญาเช่า	(235)	235	-	-
กำไรที่ยังไม่เกิดขึ้นจริงจากการแปลงค่า สินทรัพย์และหนี้สิน	-	(33,511)	-	(33,511)
รวม	(275)	(34,020)	-	(34,295)
รวม	474			(32,434)

24. สินทรัพย์ไม่หมุนเวียนอื่น

สินทรัพย์ไม่หมุนเวียนอื่น ณ วันที่ 31 ธันวาคม 2565 และ 2564 ประกอบด้วย

หน่วย : พันบาท

	งบการเงินรวม		งบการเงินเฉพาะกิจการ	
	2565	2564	2565	2564
ภาษีมูลค่าเพิ่ม	1,276,441	1,201,816	-	-
ภาษีเงินได้ถูกหัก ณ ที่จ่าย	110,931	85,925	66,696	47,084
เงินประกันสัญญา	224,502	113,326	4,508	4,493
เงินจ่ายล่วงหน้าเพื่อการลงทุน	1,818,804	1,785,839	300,000	300,000
เงินมัดจำและเงินจ่ายล่วงหน้า เพื่อซื้อทรัพย์สิน	640,235	665,740	150	335
ดอกเบี้ยค้างรับ - กิจการอื่น	98	98	-	-
อื่น ๆ	198,302	98,171	3,137	9
	<u>4,269,313</u>	<u>3,950,915</u>	<u>374,491</u>	<u>351,921</u>
หัก ค่าเพื่อการด้อยค่าของสินทรัพย์	(27,600)	(27,277)	(22,869)	(22,869)
รวม	<u>4,241,713</u>	<u>3,923,638</u>	<u>351,622</u>	<u>329,052</u>

เงินจ่ายล่วงหน้าเพื่อการลงทุน

ณ วันที่ 31 ธันวาคม 2565 และ 2564 บริษัทมีเงินจ่ายล่วงหน้าเพื่อการลงทุนบางส่วนตามบันทึกข้อตกลงจะซื้อจะขายเงินลงทุนในบริษัทแห่งหนึ่งจำนวน 300 ล้านบาท ปัจจุบันอยู่ระหว่างเจรจากดลงรายละเอียดและเงื่อนไขในสัญญา

กลุ่มบริษัทได้ทำบันทึกข้อตกลงจะซื้อเงินลงทุนและบันทึกข้อตกลงเข้าร่วมลงทุนในธุรกิจผลิตและจำหน่ายไฟฟ้ากับบริษัทอื่น โดย ณ วันที่ 31 ธันวาคม 2565 และ 2564 กลุ่มบริษัทมีข้อตกลงดังกล่าวจำนวน 11 สัญญา มูลค่าเงินลงทุน ประมาณ 3,831.97 ล้านบาท และ จำนวน 13 สัญญา มูลค่าเงินลงทุน ประมาณ 3,833.97 ล้านบาท ตามลำดับ โดยกลุ่มบริษัทได้จ่ายชำระเงินล่วงหน้าบางส่วน จำนวนเงิน 1,013.94 ล้านบาท และ 1,014.03 ล้านบาท ตามลำดับ และเป็นการจ่ายชำระสำหรับทรัพย์สิน โครงการที่กลุ่มบริษัทจะเข้าร่วมลงทุนในอนาคต จำนวน 354.05 ล้านบาท และ 321.00 ล้านบาท ตามลำดับ ปัจจุบันอยู่ระหว่างปฏิบัติตามเงื่อนไขของบันทึกข้อตกลงดังกล่าว ทั้งนี้ บันทึกข้อตกลงมีเงื่อนไขการชำระเงินส่วนที่เหลืออาจมีเปลี่ยนแปลงหากภาระหนี้สิน ณ วันโอนหุ้น มีการเปลี่ยนแปลงจากวันทำบันทึกข้อตกลง

กลุ่มบริษัทได้เข้าทำสัญญาซื้อหุ้นและสัญญาเข้าร่วมลงทุนในธุรกิจผลิตและจำหน่ายไฟฟ้าพลังงานลมในประเทศเวียดนาม โดย ณ วันที่ 31 ธันวาคม 2565 และ 2564 กลุ่มบริษัทมีสัญญาดังกล่าว จำนวน 2 สัญญา กำลังการผลิตรวม 350 เมกะวัตต์ มูลค่าเงินลงทุน 19.04 ล้านดอลลาร์สหรัฐ และ 3,241.86 ล้านเวียดนามดอง หรือประมาณ 659.59 ล้านบาท และ จำนวน 2 สัญญา กำลังการผลิตรวม 350 เมกะวัตต์ มูลค่าเงินลงทุน 19.04 ล้านดอลลาร์สหรัฐ และ 3,241.86 ล้านเวียดนามดอง หรือประมาณ 637.82 ล้านบาท ตามลำดับ โดย ณ วันที่ 31 ธันวาคม 2565 และ 2564 กลุ่มบริษัทมีเงินจ่ายล่วงหน้าเพื่อการลงทุนบางส่วนเป็นจำนวนเงิน 14.35 ล้านดอลลาร์สหรัฐ และ 3,241.86 ล้านเวียดนามดอง หรือประมาณ 450.81 ล้านบาท ตามลำดับ ปัจจุบันอยู่ระหว่างปฏิบัติตามเงื่อนไขของสัญญาดังกล่าว

เงินมัดจำและเงินจ่ายล่วงหน้าเพื่อซื้อทรัพย์สิน

ณ วันที่ 31 ธันวาคม 2565 กลุ่มบริษัทได้จ่ายเงินล่วงหน้าสำหรับการก่อสร้างโรงไฟฟ้าจากพลังงานลม จำนวน 2 โครงการในประเทศเวียดนามตามสัญญาก่อสร้าง Engineering Procurement and Construction (EPC) รวมเป็นจำนวนเงิน 287,413.44 ล้านเวียดนามดอง หรือประมาณ 420.77 ล้านบาท (ณ วันที่ 31 ธันวาคม 2564 : จำนวน 3 โครงการรวมเป็นจำนวนเงิน 51,040.39 ล้านเวียดนามดอง หรือประมาณ 74.75 ล้านบาท) และสำหรับการก่อสร้างโรงไฟฟ้าพลังงานแสงอาทิตย์ ณ วันที่ 31 ธันวาคม 2565 จำนวน 1 โครงการในประเทศไทย ตามสัญญาก่อสร้าง รวมเป็นจำนวนเงิน 17.80 ล้านบาท (ณ วันที่ 31 ธันวาคม 2564 : จำนวน 2 โครงการ รวมเป็นจำนวนเงิน 388.88 ล้านบาท) และสำหรับการซื้อที่ดินที่ใช้เป็นสถานที่ตั้งโรงไฟฟ้าพลังงานทดแทนของกลุ่มบริษัทเป็นจำนวนเงิน 101.13 ล้านบาท ซึ่งแสดงเป็นส่วนหนึ่งของเงินมัดจำและเงินจ่ายล่วงหน้าเพื่อซื้อทรัพย์สิน

25. เงินเบิกเกินบัญชีและเงินกู้ยืมระยะสั้นจากสถาบันการเงิน

เงินเบิกเกินบัญชีและเงินกู้ยืมระยะสั้นจากสถาบันการเงิน ณ วันที่ 31 ธันวาคม 2565 และ 2564 ประกอบด้วย

	งบการเงินรวม		งบการเงินเฉพาะกิจการ	
	2565	2564	2565	2564
เงินเบิกเกินบัญชี	52,166	26,008	-	-
ตัวสัญญาใช้เงิน	909,200	570,810	800,000	461,610
เงินกู้ยืมระยะสั้นจากสถาบันการเงิน	16,091,428	15,666,022	13,739,059	15,585,310
รวม	17,052,794	16,262,840	14,539,059	16,046,920

หน่วย : พันบาท

ณ วันที่ 31 ธันวาคม 2565 กลุ่มบริษัทมีเงินกู้ยืมระยะสั้นจากสถาบันการเงิน โดยการออกตั๋วสัญญาใช้เงิน จำนวน 909.20 ล้านบาท อายุ 3 - 6 เดือน อัตราดอกเบี้ยร้อยละ 4.05 - 5.85 ต่อปี นอกจากนี้กลุ่มบริษัทมีเงินกู้ยืมระยะสั้นจากสถาบันการเงินจำนวน 460.33 ล้านดอลลาร์สหรัฐ หรือประมาณ 15,985.12 ล้านบาท อายุ 6 - 12 เดือน อัตราดอกเบี้ยร้อยละ LIBOR + 3.75 ถึง LIBOR + 4.00 ต่อปี และจำนวน 405 ล้านบาท หรือประมาณ 107.12 ล้านบาท อายุ 3 เดือน อัตราดอกเบี้ยร้อยละ 2.05 - 2.06 ต่อปี

ณ วันที่ 31 ธันวาคม 2564 กลุ่มบริษัทมีเงินกู้ยืมระยะสั้นจากสถาบันการเงิน โดยการออกตั๋วสัญญาใช้เงิน จำนวน 570.81 ล้านบาท อายุ 3 - 6 เดือน อัตราดอกเบี้ยร้อยละ 3.58 - 5.25 ต่อปี นอกจากนี้กลุ่มบริษัทมีเงินกู้ยืมระยะสั้นจากสถาบันการเงินจำนวน 466.54 ล้านดอลลาร์สหรัฐ หรือประมาณ 15,672.54 ล้านบาท อายุ 6 - 12 เดือน อัตราดอกเบี้ยร้อยละ LIBOR + 3.75 และ LIBOR + 4.00 ต่อปี

กลุ่มบริษัทที่มีเงินเบิกเกินบัญชีและเงินกู้ยืมระยะสั้นจากสถาบันการเงิน ประกอบด้วย

ประเภทสินเชื่อ	ณ วันที่ 31 ธันวาคม 2565		ณ วันที่ 31 ธันวาคม 2564		อ้างอิงอัตราดอกเบี้ย (%)		ครบกำหนด
	หน่วย	วงเงิน	ใช้ไป	คงเหลือ	ณ วันที่ 31 ธันวาคม 2565	ณ วันที่ 31 ธันวาคม 2564	
บริษัท							
เงินเบิกเกินบัญชี	ล้านบาท	30	-	30	เงินฝากประเภท สะสมทรัพย์ + 1.50%	เงินฝากประเภท สะสมทรัพย์ + 1.50%	-
ตั๋วสัญญาใช้เงิน	ล้านบาท	800	800	-	MLR, 4.05%	MLR	29 มกราคม 2566
เงินกู้ยืมระยะสั้น	ล้านบาท	17,315	11,748	5,567	LIBOR + 3.75%	LIBOR + 3.75%	27 พฤษภาคม 2566
เดบิตอริโอฟเครดิตท์สำหรับรัฐ	ล้านบาท	152	59	93	LIBOR + 4%	LIBOR + 4%	30 มิถุนายน 2566
					6.30% ต่อปี	-	2 พฤษภาคม 2566
บริษัทย่อย							
เงินเบิกเกินบัญชี	ล้านบาท	200	52	148	MOR	MOR	-
เดบิตอริโอฟเครดิตท์สำหรับรัฐ	ล้านบาท	10	-	10	เงินฝากประเภท สะสมทรัพย์ + 1.50%	เงินฝากประเภท สะสมทรัพย์ + 1.50%	-
	ล้านบาท	473	405	68	Prime Rate - 0.75%	Prime Rate - 0.75%	-
ตั๋วสัญญาใช้เงิน	ล้านบาท	120	109	11	Prime Rate - 1%	Prime Rate - 1%	-
เงินกู้ยืมระยะสั้น	ล้านบาท	2,222	2,177	45	2.06% - 3.14% ต่อปี	-	6 กุมภาพันธ์ 2566 3 เมษายน 2566
สัญญาแลกเปลี่ยนเงินตราต่างประเทศ	ล้านบาท	9	-	9	MOR, MLR, MLR - 2%, 5%	MOR, MLR, MLR - 2%, 5%	19 มกราคม 2566
ล่วงหน้า					LIBOR + 3.5%	-	15 มีนาคม 2566
					-	-	14 มีนาคม 2566
					-	-	-

บริษัท

ณ วันที่ 31 ธันวาคม 2565 และ 2564 บริษัทได้ทำสัญญาวงเงินสินเชื่อเลตเตอร์ออฟเครดิต จำนวน 152.06 ล้านดอลลาร์สหรัฐ โดยนำบัญชีเงินฝากออมทรัพย์ของบริษัทจำนวน 483.00 ล้านบาท และจำนำหุ้นกรรมสิทธิ์ของบริษัทย่อย เพื่อเป็นหลักประกันวงเงินสินเชื่อเลตเตอร์ออฟเครดิต นอกจากนี้ยังค้ำประกันโดยบริษัทย่อยหลายแห่งรวมถึงกรรมการบริษัท เป็นผู้ค้ำประกันเต็มวงเงิน

ณ วันที่ 31 ธันวาคม 2565 และ 2564 บริษัทได้นำเงินฝากธนาคารประเภทออมทรัพย์ของบริษัทจำนวนเงิน 30 ล้านบาท และจดจำนองห้องชุดกรรมสิทธิ์ของบริษัท โอเพ่น เทคโนโลยี จำกัด (มหาชน) ซึ่งเป็นบริษัทย่อย โดยมีราคาทุน 46.80 ล้านบาท เพื่อเป็นหลักประกันวงเงินสินเชื่อจากสถาบันการเงินจำนวน 30 ล้านบาท (ดูหมายเหตุข้อ 6 ข้อ 12 และข้อ 17)

นอกจากนี้กรรมการของบริษัทได้ค้ำประกันในนามส่วนตัวเต็มวงเงิน โดยไม่คิดผลตอบแทนระหว่างกัน เมื่อวันที่ 30 มกราคม 2563 บริษัทได้ทำสัญญาเงินกู้ยืมระยะสั้นจากสถาบันการเงินแห่งหนึ่ง โดยมีวงเงิน 187.34 ล้านดอลลาร์สหรัฐ หรือประมาณ 6,150.33 ล้านบาท เพื่อใช้เป็นเงินกู้ยืมให้กับบริษัทย่อยหลายแห่ง ซึ่งจดทะเบียนในประเทศเวียดนามเพื่อนำไปชำระค่าก่อสร้างโครงการ อัตราดอกเบี้ยร้อยละ LIBOR + 3.75 ต่อปี โดยมีหลักประกันเป็นหุ้นของบริษัทย่อยบางแห่งซึ่งถือโดยบริษัทย่อยทางอ้อมหลายแห่ง เงินฝากออมทรัพย์ที่เป็นเงินตราต่างประเทศของบริษัทจำนวนเงินสูงสุด รวมถึงการโอนสิทธิเรียกร้องในการรับเงิน และค้ำประกันโดยบริษัทย่อยหลายแห่งรวมถึงกรรมการบริษัท นอกจากนี้บริษัทได้นำบัญชีเงินฝากซึ่งเป็นกรรมสิทธิ์ของบริษัทไปจดทะเบียนหลักประกันทางธุรกิจจำนวนสูงสุด 300 ล้านบาท ตามสัญญานำสิทธิในเงินฝากเป็นหลักประกันทางธุรกิจและต้องปฏิบัติตามเงื่อนไขตามที่ระบุไว้ในสัญญาเงินกู้ยืมดังกล่าว ต่อมาเมื่อวันที่ 3 พฤษภาคม 2565 กลุ่มบริษัทได้รับการอนุมัติสินเชื่อโครงการ (Project finance) แล้วสำหรับบริษัทย่อยทางอ้อมในประเทศเวียดนามจำนวน 5 บริษัท ต่อมาเมื่อวันที่ 15 กรกฎาคม 2565 และเมื่อวันที่ 19 กันยายน 2565 ได้ลงนามในสัญญาเงินกู้ยืมบางส่วน โดยมีวงเงินที่ได้รับแล้วจำนวน 105.96 ล้านดอลลาร์สหรัฐ

เมื่อวันที่ 27 สิงหาคม 2563 บริษัทได้ทำสัญญาเงินกู้ยืมระยะสั้นจากสถาบันการเงินแห่งหนึ่ง โดยมีวงเงิน 24 ล้านดอลลาร์สหรัฐ หรือประมาณ 753.98 ล้านบาท เพื่อใช้เป็นเงินกู้ยืมให้กับบริษัทย่อยหลายแห่ง ซึ่งจดทะเบียนในประเทศเวียดนาม อัตราดอกเบี้ยร้อยละ LIBOR + 4 ต่อปี โดยมีหลักประกันเป็นหุ้นของบริษัทย่อยบางแห่งซึ่งถือโดยบริษัทและบริษัทย่อยทางตรง รวมถึงการโอนสิทธิเรียกร้องในการรับเงิน และค้ำประกันโดยบริษัทย่อยหลายแห่งรวมถึงกรรมการบริษัท นอกจากนี้บริษัทได้นำบัญชีเงินฝากซึ่งเป็นกรรมสิทธิ์ของบริษัทไปจดทะเบียนหลักประกันทางธุรกิจจำนวนสูงสุด 76.80 ล้านบาท

เมื่อวันที่ 29 ธันวาคม 2565 บริษัทได้ทำสัญญาแก้ไขเพิ่มเติมสัญญาเงินกู้กับสถาบันการเงินแห่งหนึ่ง เพื่อยาวระยะเวลาการชำระคืนเงินต้น โดยแบ่งชำระเป็นงวดจนถึงวันที่ 30 มิถุนายน 2566

เมื่อวันที่ 29 มิถุนายน 2564 บริษัท ได้ทำสัญญาเงินกู้ยืมระยะสั้นจากสถาบันการเงินแห่งหนึ่งโดยมีวงเงิน 287.16 ล้านดอลลาร์สหรัฐ หรือประมาณ 9,252.84 ล้านบาทเพื่อใช้เป็นเงินกู้ยืมให้กับบริษัทย่อยหลายแห่งซึ่งจดทะเบียนในประเทศเวียดนามเพื่อนำไปชำระค่าก่อสร้างโครงการ อัตราดอกเบี้ยร้อยละ LIBOR + 4 ต่อปี โดยมีหลักประกันเป็นหุ้นของบริษัทย่อยบางแห่งในประเทศเวียดนามซึ่งถือโดยบริษัทย่อยทางอ้อม รวมถึงค้ำประกันโดยบริษัทย่อยหลายแห่งและกรรมการของกลุ่มบริษัท นอกจากนี้บริษัทได้นำบัญชีเงินฝากซึ่งเป็นกรรมสิทธิ์ของบริษัทไปจดทะเบียนหลักประกันทางธุรกิจจำนวนสูงสุด 1,000 ล้านบาท บริษัทต้องชำระอัตราส่วนหนี้สินสุทธิต่อส่วนของผู้ถือหุ้นในอัตราส่วนไม่เกิน 3 เท่า และต้องปฏิบัติตามเงื่อนไขตามที่ระบุไว้ในสัญญาเงินกู้ยืมดังกล่าว

บริษัทได้ทำสัญญาแก้ไขเพิ่มเติมสัญญาเงินกู้กับสถาบันการเงินแห่งหนึ่งเพื่อขยายระยะเวลาการชำระคืนเงินต้นทุก ๆ หกเดือนจนถึงวันที่ 30 มิถุนายน 2566

ต่อมาเมื่อวันที่ 7 พฤศจิกายน 2565 กลุ่มบริษัทได้รับการอนุมัติสินเชื่อโครงการ (Project finance) แล้วสำหรับบริษัทย่อยทางอ้อมในประเทศเวียดนามจำนวน 3 บริษัท

ภายใต้สัญญาเงินกู้ยืมระยะสั้น เงินกู้ยืมระยะสั้นของบริษัทจำนวน 33.45 ล้านดอลลาร์สหรัฐ หรือประมาณ 1,161.87 ล้านบาท ที่จะครบกำหนดชำระตามสัญญาในวันที่ 2 พฤษภาคม 2566 ได้ชำระคืนเมื่อวันที่ 19 มกราคม 2566 โดยการเข้าทำสัญญาเงินกู้ยืมระยะสั้นฉบับใหม่วงเงิน 45.26 ล้านดอลลาร์สหรัฐ หรือประมาณ 1,571.94 ล้านบาท กำหนดชำระภายใน 12 เดือน อัตราดอกเบี้ยร้อยละ SOFR + 4.75 ต่อปี เพื่อชำระคืนเงินกู้ยืมระยะสั้นดังกล่าว และส่วนที่เหลือเพื่อนำไปชำระค่าก่อสร้างสำหรับโครงการโรงไฟฟ้าพลังงานลมของบริษัทย่อยทางอ้อมแห่งหนึ่งในประเทศเวียดนาม

บริษัทย่อย

ณ วันที่ 31 ธันวาคม 2565 และ 2564 บริษัท ได้นำเงินฝากธนาคารประเภทออมทรัพย์ของบริษัท จำนวนเงิน 82.27 ล้านบาท และบริษัทย่อยได้นำเงินฝากธนาคารประเภทออมทรัพย์ จำนวนเงิน 861.47 ล้านบาท และ 765 ล้านบาท ตามลำดับ (ดูหมายเหตุข้อ 12) และจดจำนองที่ดินพร้อมสิ่งปลูกสร้างและเครื่องจักร จำนวนเงิน 32,110.56 ล้านบาท และ 26,550.06 ล้านบาท ตามลำดับ (ดูหมายเหตุข้อ 17) และ อสังหาริมทรัพย์เพื่อการลงทุนจำนวนเงิน 5.24 ล้านบาท และ โอนสิทธิการรับเงินสำหรับการดำเนินการผลิตและจำหน่ายไฟฟ้า (ดูหมายเหตุ ข้อ 8.1) และจดจำนำหุ้นสามัญของบริษัทย่อยบางส่วนมูลค่า 34,227.65 ล้านบาท และ 478,870.91 ล้านเวียดนามดอง หรือประมาณ 701.70 ล้านบาท และ 13,627.65 ล้านบาท และ 522,313.91 ล้านเวียดนามดอง หรือประมาณ 764.93 ล้านบาท ตามลำดับ ซึ่งเป็นกรรมสิทธิ์ของบริษัท บริษัทย่อยทางตรงและทางอ้อมหลายแห่งและกรรมการของกลุ่มบริษัท (ดูหมายเหตุข้อ 15) เพื่อเป็นหลักประกันวงเงินสินเชื่อจากสถาบันการเงิน นอกจากนี้บริษัท บริษัทย่อยทางตรงและทางอ้อมหลายแห่ง และกรรมการของกลุ่มบริษัท ได้ค้ำประกันเต็มวงเงินเบิกเกินบัญชีและเงินกู้ยืมระยะสั้นจากสถาบันการเงิน จำนวนเงิน 193 ล้านบาท 73.09 ล้านดอลลาร์สหรัฐ และ 472.50 ล้านเยน ณ วันที่ 31 ธันวาคม 2565 และ 260.10 ล้านบาท 9 ล้านดอลลาร์สหรัฐ และ 472.50 ล้านเยน ณ วันที่ 31 ธันวาคม 2564 ตามหมายเหตุข้อ 6 และ 25 ที่กล่าวไว้ข้างต้น

ณ วันที่ 31 ธันวาคม 2565 และ 2564 บริษัท อิกวิตี เรสซิเดนเซียล เจ้าพระยา จำกัด ซึ่งเป็นกิจการที่เกี่ยวข้องกัน ได้จัดจ้างของห้องชุดที่ใช้เป็นอาคารสำนักงานเพื่อเป็นหลักประกันวงเงินเบิกเกินบัญชีและเงินกู้ยืมระยะสั้นจากสถาบันการเงินของบริษัท โอเพ่น เทคโนโลยี จำกัด (มหาชน) เต็มวงเงินจำนวนเงิน 40 ล้านบาท และ 0.31 ล้านดอลลาร์สหรัฐ โดยไม่คิดผลตอบแทนระหว่างกัน (ดูหมายเหตุข้อ 6)

เมื่อวันที่ 7 กุมภาพันธ์ 2565 บริษัทย่อยทางอ้อมที่ประเทศเวียดนามแห่งหนึ่ง ได้ทำสัญญาเงินกู้ยืมระยะสั้นจากสถาบันการเงินแห่งหนึ่ง โดยมีวงเงิน 64.09 ล้านดอลลาร์สหรัฐ หรือประมาณ 2,121.92 ล้านบาท เพื่อนำไปชำระค่าก่อสร้างโครงการไฟฟ้าพลังงานลมของบริษัทย่อยดังกล่าว อัตราดอกเบี้ยร้อยละ LIBOR + 3.50 ต่อปี โดยจัดจ้างของสิ่งปลูกสร้างและเครื่องจักรทั้งหมด รวมถึงการโอนสิทธิเรียกร้องในการรับเงินของโครงการดังกล่าวและจดทะเบียนหลักประกันทางธุรกิจเพื่อเป็นหลักประกัน นอกจากนี้ได้จำหน่ายหุ้นในบริษัทย่อยดังกล่าวและหุ้นบางส่วนของบริษัทย่อยในประเทศแห่งหนึ่ง และค้ำประกันโดยบริษัทและกรรมการของบริษัท ภายใต้สัญญาเงินกู้ยืมระยะสั้น บริษัทย่อยดังกล่าวต้องปฏิบัติตามข้อกำหนดและเงื่อนไขต่าง ๆ ที่ระบุไว้ในสัญญา รวมทั้งเงื่อนไขทางการเงินบางประการตามที่ระบุในสัญญา เช่น การชำระอัตราส่วนหนี้สินสุทธิต่อส่วนของผู้ถือหุ้นในอัตราส่วนไม่เกิน 3 เท่า และอัตราส่วนความสามารถในการชำระหนี้ (DSCR : Debt Service Coverage Ratio) ไม่น้อยกว่า 1.2 เท่า ทั้งนี้ บริษัทย่อยดังกล่าวมีอัตราส่วนทางการเงินบางรายการสูงกว่าหรือต่ำกว่าอัตราที่ระบุไว้ในสัญญาเงินกู้ยืมระยะสั้น อย่างไรก็ตาม บริษัทย่อยดังกล่าวอยู่ในระหว่างการได้รับหนังสือพ้องผันการปฏิบัติตามข้อกำหนดดังกล่าวจากผู้ให้กู้ อย่างไรก็ตาม เรื่องดังกล่าวไม่ได้ส่งผลกระทบต่อการจัดประเภทของหนี้สินไม่หมุนเวียน เนื่องจากบริษัทย่อยดังกล่าวมีเพียงเงินกู้ยืมระยะสั้นจากสถาบันการเงินเท่านั้น

เมื่อวันที่ 2 กันยายน 2565 บริษัทย่อยทางอ้อมในประเทศไทยแห่งหนึ่ง ได้ทำสัญญาเงินกู้ยืมระยะสั้นจากสถาบันการเงินแห่งหนึ่ง โดยมีวงเงิน 25 ล้านบาท เพื่อใช้หมุนเวียนในการดำเนินธุรกิจของโครงการอัตราดอกเบี้ย MLR - 2.00 ต่อปี สำหรับการใช้จ่ายเงินประเภทตัวสัญญาใช้เงิน และอัตราร้อยละ MOR ต่อปี สำหรับการใช้จ่ายเงินเบิกเกินบัญชี การกู้ยืมดังกล่าวได้จัดจ้างที่ดินพร้อมสิ่งปลูกสร้างและเครื่องจักร รวมถึงการโอนสิทธิเรียกร้องในการรับเงินของโครงการดังกล่าวและจดทะเบียนหลักประกันทางธุรกิจเพื่อเป็นหลักประกัน นอกจากนี้ได้จำหน่ายหุ้นในบริษัทย่อยทางอ้อมดังกล่าวและค้ำประกันโดยบริษัทและกรรมการของบริษัท

26. เจ้าหนี้การค้าและเจ้าหนี้หมุนเวียนอื่น

เจ้าหนี้การค้าและเจ้าหนี้หมุนเวียนอื่น ณ วันที่ 31 ธันวาคม 2565 และ 2564 ประกอบด้วย

หน่วย : พันบาท

	งบการเงินรวม		งบการเงินเฉพาะกิจการ	
	2565	2564	2565	2564
เจ้าหนี้การค้า - กิจการที่เกี่ยวข้องกัน	-	45	317	1,439
เจ้าหนี้การค้า - กิจการอื่น	217,128	53,279	45,788	5,397
เจ้าหนี้หมุนเวียนอื่น - กิจการอื่น	887,816	949,174	8,005	4,597
รายได้รับล่วงหน้า	74,822	66,019	-	181
ค่าใช้จ่ายค้างจ่าย	241,023	707,499	78,323	48,748
เจ้าหนี้จากการซื้อทรัพย์สิน	2,219,784	4,876,343	429	418
ดอกเบี้ยค้างจ่าย - กิจการที่เกี่ยวข้องกัน	-	-	100,894	33,953
ดอกเบี้ยค้างจ่าย - กิจการอื่น	106,226	72,465	79,130	53,323
รวมเจ้าหนี้การค้าและเจ้าหนี้หมุนเวียนอื่น	<u>3,746,799</u>	<u>6,724,824</u>	<u>312,886</u>	<u>148,056</u>

ในระหว่างปี 2565 บริษัทย่อยที่จดทะเบียนในประเทศเวียดนามหลายแห่งได้มีการจ่ายชำระเจ้าหนี้จากการซื้อทรัพย์สิน เป็นจำนวน 7,443 ล้านบาท โดยนำเงินกู้ยืมระยะสั้นจากบริษัทที่กู้ยืมจากสถาบันการเงินแห่งหนึ่งเพื่อใช้ในการจ่ายชำระเจ้าหนี้ดังกล่าว (ดูหมายเหตุข้อ 25)

27. เงินกู้ยืมระยะสั้นจากบุคคลหรือกิจการอื่น

เงินกู้ยืมระยะสั้นจากบุคคลหรือกิจการอื่น ณ วันที่ 31 ธันวาคม 2565 และ 2564 ประกอบด้วย

หน่วย : พันบาท

	งบการเงินรวม		งบการเงินเฉพาะกิจการ	
	2565	2564	2565	2564
เงินกู้ยืมระยะสั้นจากบุคคลหรือกิจการอื่น	1,673	1,537	-	-
ตั๋วสัญญาใช้เงิน	441,439	411,037	-	-
รวมเงินกู้ยืมระยะสั้นจากบุคคลหรือกิจการอื่น	<u>443,112</u>	<u>412,574</u>	<u>-</u>	<u>-</u>

ณ วันที่ 31 ธันวาคม 2565 กลุ่มบริษัทมีเงินกู้ยืมระยะสั้นจากบุคคลหรือกิจการอื่น โดยการออกตั๋วสัญญาใช้เงิน จำนวน 401.19 ล้านบาท กำหนดอายุ 1 ปี อัตราดอกเบี้ยร้อยละ 7.00 ต่อปี และจำนวน 40.25 ล้านบาท กำหนดชำระเมื่อทวงถาม อัตราดอกเบี้ยร้อยละ 7.00 ต่อปี และเงินกู้ยืมระยะสั้นจากบุคคลภายนอก จำนวน 1.67 ล้านบาท

ณ วันที่ 31 ธันวาคม 2564 กลุ่มบริษัทมีเงินกู้ยืมระยะสั้นจากบุคคลหรือกิจการอื่น โดยการออกตั๋วสัญญาใช้เงิน จำนวน 370.79 ล้านบาท กำหนดอายุ 1 ปี อัตราดอกเบี้ยร้อยละ 7.00 ต่อปี และจำนวน 40.25 ล้านบาท กำหนดชำระเมื่อทวงถาม อัตราดอกเบี้ยร้อยละ 7.00 ต่อปี และเงินกู้ยืมระยะสั้นจากบุคคลภายนอก จำนวน 1.54 ล้านบาท

28. เงินกู้ยืมระยะยาวจากสถาบันการเงิน

เงินกู้ยืมระยะยาวจากสถาบันการเงิน ณ วันที่ 31 ธันวาคม 2565 และ 2564 ประกอบด้วย

	หน่วย : พันบาท			
	งบการเงินรวม		งบการเงินเฉพาะกิจการ	
	2565	2564	2565	2564
เงินกู้ยืมระยะยาวจากสถาบันการเงิน	30,422,831	27,112,112	6,514,819	6,150,339
หัก ส่วนที่ถึงกำหนดชำระภายในหนึ่งปี	(4,026,957)	(2,670,283)	(961,927)	(718,686)
เงินกู้ยืมระยะยาวจากสถาบันการเงิน	<u>26,395,874</u>	<u>24,441,829</u>	<u>5,552,892</u>	<u>5,431,653</u>

กลุ่มบริษัทที่มีเงินกู้ยืมระยะยาวจากสถาบันการเงิน ประกอบด้วย

	หน่วย	ณ วันที่ 31 ธันวาคม 2565		ณ วันที่ 31 ธันวาคม 2564		อ้างอิงอัตราดอกเบี้ย (%)		ครบกำหนด
		วงเงินสินเชื่อ	ใช้ไป	วงเงิน	ใช้ไป	ณ วันที่ 31 ธันวาคม 2565	ณ วันที่ 31 ธันวาคม 2564	
ประเภทสินเชื่อ								
งบการเงินรวม								
บริษัท (งบการเงินเฉพาะกิจการ)								
เงินกู้ยืมระยะยาวจากสถาบันการเงิน	ล้านบาท	8,390	6,048	7,385	5,600	1,785	MLR, MLR - 2.00%, MLR - 1.50%, 4.08% Prime rate - 1.25%, 2%, Prime rate - 2.00%	30 พฤษภาคม 2566 - 31 สิงหาคม 2570
บริษัทย่อย								
เงินกู้ยืมระยะยาวจากสถาบันการเงิน	ด้านดอลลาร์สหรัฐ	18	14	18	17	1	LIBOR + 4%	26 ธันวาคม 2570
	ล้านบาท	33,171	19,538	32,081	19,841	12,240	BIBOR + 3% MLR - 1.25% MLR - 0.50% MLR, 4.25% Prime Rate - 1.25% Prime Rate - 1.75% THOR + 2.50%	22 พฤษภาคม 2567 - 31 ธันวาคม 2578
	ด้านดอลลาร์สหรัฐ	203	127	38	35	3	LIBOR + 2.55% SOFR + 4.01%	31 มกราคม 2576 - 15 ตุลาคม 2577
	ด้านเยนตามตนเอง	2,847	1,847	347	347	-	Base Rate + 2.50% SOFR + 4.01%	31 ตุลาคม 2575 - 15 ตุลาคม 2577

บริษัท

ณ วันที่ 31 ธันวาคม 2565 และ 2564 บริษัทมีวงเงินกู้ยืมระยะยาวกับสถาบันการเงินแห่งหนึ่ง โดยมีวงเงิน 5 ล้านบาท และ 18.31 ล้านดอลลาร์สหรัฐ หรือประมาณ 635.86 ล้านบาท อัตราดอกเบี้ยร้อยละ MLR ต่อปี และร้อยละ LIBOR + 4 ต่อปี และ 18.31 ล้านดอลลาร์สหรัฐ หรือประมาณ 614.98 ล้านบาท อัตราดอกเบี้ยร้อยละ LIBOR + 4 ต่อปี ตามลำดับ เพื่อใช้เป็นเงินกู้ยืมให้กับบริษัทย่อยหลายแห่งซึ่งจดทะเบียนในประเทศเวียดนามเพื่อนำไปชำระค่าก่อสร้างโครงการ โดยมีหลักประกันเป็นหุ้นของบริษัทย่อยบางแห่งซึ่งถือโดยบริษัท มูลค่าไม่ต่ำกว่า 600 ล้านบาท นอกจากนี้ยังค้ำประกันโดยบริษัทย่อยทางตรงและทางอ้อมหลายแห่ง รวมถึงกรรมการบริษัทและเงินฝากธนาคารออมทรัพย์ของบริษัท มูลค่าสูงสุด 60 ล้านบาท เป็นหลักประกันค้ำประกัน (ดูหมายเหตุข้อ 6 และข้อ 12) บริษัทต้องดำรงอัตราส่วนหนี้สินสุทธิต่อส่วนของผู้ถือหุ้นในอัตราส่วนไม่เกิน 3 เท่า และต้องปฏิบัติตามเงื่อนไขตามที่ระบุไว้ในสัญญาเงินกู้ยืมดังกล่าว

ณ วันที่ 31 ธันวาคม 2565 และ 2564 บริษัทได้จัดจ้างที่ดินและสิ่งปลูกสร้างบนที่ดินซึ่งเป็นกรรมสิทธิ์ของบริษัท ไอ.ที.อี-คอมเมิร์ซ จำกัดและบริษัทย่อยทางตรงแห่งหนึ่ง และได้ค้ำประกันโดยหุ้นสามัญของบริษัทที่ถือโดยบริษัท สุวินทวงศ์ โกลด์ แอสเซ็ท จำกัด เป็นจำนวนไม่น้อยกว่า 100 ล้านหุ้น เพื่อเป็นหลักประกันวงเงินสินเชื่อจากสถาบันการเงินแห่งหนึ่งจำนวน 285 ล้านบาทและ 385 ล้านบาท ตามลำดับ โดยต้องปฏิบัติตามเงื่อนไขของสัญญาเงินกู้ นอกจากนี้ กรรมการของบริษัทได้ค้ำประกันในนามส่วนตัวเต็มวงเงิน โดยไม่คิดผลตอบแทนระหว่างกัน

เมื่อวันที่ 13 มิถุนายน 2565 บริษัทได้ทำสัญญาเงินกู้ยืมระยะยาวกับสถาบันการเงินแห่งหนึ่ง โดยมีวงเงิน 300 ล้านบาท เพื่อการซื้อหลักทรัพย์ อัตราดอกเบี้ยร้อยละ 4.08 ต่อปี ค้ำประกันโดยนำเงินสดและหลักทรัพย์ของบริษัทวางเป็นหลักประกันการชำระหนี้ โดยบริษัทต้องดำรงมูลค่าหลักประกันขั้นต่ำตามเงื่อนไขที่ระบุไว้ในสัญญาเงินกู้ยืมดังกล่าว (ดูหมายเหตุข้อ 13)

เมื่อวันที่ 15 พฤศจิกายน 2565 บริษัท ได้ทำสัญญาเงินกู้ยืมระยะยาวกับสถาบันการเงินแห่งหนึ่งโดยมีวงเงิน 700 ล้านบาท อัตราดอกเบี้ยร้อยละ Prime rate - 1.25 ต่อปี และวงเงิน 100 ล้านบาท อัตราดอกเบี้ยร้อยละ 2 ต่อปี สำหรับปีที่ 1 - 2 และ Prime rate - 2.00 ต่อปี สำหรับปีที่ 3 เป็นต้นไป เพื่อใช้ในการลงทุนและการดำเนินงานในโรงไฟฟ้าพลังงานแสงอาทิตย์และโรงไฟฟ้าพลังงานผสมที่เป็นโรงไฟฟ้าพลังงานแสงอาทิตย์เป็นหลัก (SPP Hybrid) ที่ตั้งอยู่ในประเทศไทยและโรงไฟฟ้าพลังงานทดแทนที่ตั้งอยู่ในประเทศเวียดนาม กำประกันโดยบริษัทย่อย 2 แห่ง รวมถึงกรรมการบริษัทกำประกันเต็มวงเงิน กลุ่มบริษัทต้องดำรงอัตราส่วนหนี้สินสุทธิต่อส่วนของผู้ถือหุ้นในอัตราส่วนไม่เกิน 3 เท่า และอัตราส่วนความสามารถในการชำระหนี้ (DSCR : Debt Service Coverage Ratio) ไม่น้อยกว่า 1.2 เท่า และต้องปฏิบัติตามเงื่อนไขตามที่ระบุไว้ในสัญญาเงินกู้ยืมดังกล่าว

เมื่อวันที่ 28 กันยายน 2561 บริษัท ได้ทำสัญญาเงินกู้ยืมระยะยาวกับสถาบันการเงินแห่งหนึ่งโดยมีวงเงิน 7,000 ล้านบาท เพื่อใช้เป็นเงินทุนหมุนเวียน ใช้ในการลงทุน ขยายธุรกิจ และเพื่อใช้ในการดำเนินธุรกิจทางการค้าปกติ อัตราดอกเบี้ยร้อยละ MLR - 1.5 ต่อปี โดยมีหลักประกันเป็นหุ้นของบริษัทย่อยบางแห่งซึ่งถือโดยบริษัทและบริษัทย่อยแห่งหนึ่ง เงินฝากธนาคารออมทรัพย์ของบริษัท จำนวน 1,843.30 ล้านบาท และ 1,614.09 ล้านบาท ณ วันที่ 31 ธันวาคม 2565 และ 2564 ตามลำดับ และกำประกันโดยบริษัทย่อยหลายแห่งและกรรมการของบริษัท ภายใต้สัญญาเงินกู้ยืมระยะยาว บริษัทต้องปฏิบัติตามข้อกำหนดและเงื่อนไขต่าง ๆ ที่ระบุไว้ในสัญญา รวมทั้งเงื่อนไขทางการเงินบางประการตามที่ระบุในสัญญา เช่น การดำรงอัตราส่วนหนี้สินสุทธิต่อส่วนของผู้ถือหุ้นในอัตราส่วนไม่เกิน 3 เท่า และอัตราส่วนความสามารถในการชำระหนี้ (DSCR : Debt Service Coverage Ratio) ไม่น้อยกว่า 1.2 เท่า ทั้งนี้ บริษัทมีอัตราส่วนความสามารถในการชำระหนี้ต่ำกว่าอัตราที่ระบุไว้ในสัญญาเงินกู้ยืมระยะยาว อย่างไรก็ตาม บริษัทได้รับหนังสือผ่อนผันการปฏิบัติตามข้อกำหนดดังกล่าวลงวันที่ก่อนวันสิ้นรอบระยะเวลารายงานจากผู้ให้กู้แล้ว โดยผู้ให้กู้ยืนยันว่าบริษัทไม่ได้ผิดเงื่อนไขการปฏิบัติตามสัญญาเงินกู้ยืมระยะยาว ณ วันที่ 31 ธันวาคม 2565

บริษัทย่อย

ณ วันที่ 31 ธันวาคม 2565 และ 2564 บริษัทย่อยได้นำเงินฝากธนาคารประเภทกระแสรายวัน จำนวน 63,620.22 ล้านบาท ค่างวดดอกเบี้ยหรือประมาณ 93.14 ล้านบาท และ 71,721.45 ล้านบาท ค่างวดดอกเบี้ยหรือประมาณ 105.04 ล้านบาท ตามลำดับ และบริษัทย่อยได้นำเงินฝากธนาคารประเภทออมทรัพย์จำนวน 861.47 ล้านบาท และ 765 ล้านบาท ตามลำดับ (ดูหมายเหตุข้อ 12) และเงินลงทุนในหุ้นสามัญในบริษัทย่อยหลายแห่งมูลค่า 34,227.65 ล้านบาท 1,304,258 ล้านบาท ค่างวดดอกเบี้ยหรือประมาณ 1,909.43 ล้านบาท และ 13,627.65 ล้านบาท และ 67,008 ล้านบาท ค่างวดดอกเบี้ยหรือประมาณ 98.13 ล้านบาท ตามลำดับ (ดูหมายเหตุข้อ 15) ซึ่งเป็นกรรมสิทธิ์ของบริษัท บริษัทย่อยทางตรงและทางอ้อมหลายแห่ง และกรรมการของกลุ่มบริษัท และจดจำนองที่ดินพร้อมสิ่งปลูกสร้างและเครื่องจักร (ดูหมายเหตุข้อ 17) โอนสิทธิการรับเงินสำหรับการดำเนินการผลิตและจำหน่ายไฟฟ้าและน้ำประปา (ดูหมายเหตุข้อ 8.1) และจดทะเบียนสัญญาหลักประกันทางธุรกิจ ได้แก่ สิทธิการเช่าที่ดิน เป็นหลักประกัน (ดูหมายเหตุข้อ 18) นอกจากนี้บริษัท บริษัทย่อยทางตรงและทางอ้อมหลายแห่ง รวมถึงกรรมการของกลุ่มบริษัท ได้ค้ำประกันเงินกู้ยืมระยะยาวจากสถาบันการเงินในนามส่วนตัวเต็มวงเงิน เพื่อเป็นหลักประกันวงเงินกู้ยืมจากสถาบันการเงินของบริษัทย่อย จำนวน 33,170.56 ล้านบาท 164.50 ล้านดอลลาร์สหรัฐ และ 2,500 ล้านบาท ค่างวดดอกเบี้ย ณ วันที่ 31 ธันวาคม 2565 และ 33,370.12 ล้านบาท ณ วันที่ 31 ธันวาคม 2564 นอกจากนี้บริษัท บริษัทย่อยทางตรงและทางอ้อมหลายแห่ง และกรรมการของกลุ่มบริษัท ได้ค้ำประกันเงินกู้ยืมจากสถาบันการเงินของบริษัทย่อย (ดูหมายเหตุข้อ 6)

ภายใต้สัญญาเงินกู้ยืมระยะยาว บริษัทย่อยทางอ้อมสองแห่งต้องปฏิบัติตามข้อกำหนดและเงื่อนไขต่าง ๆ ที่ระบุไว้ในสัญญา รวมทั้งเงื่อนไขทางการเงินบางประการตามที่ระบุในสัญญา เช่น การดำรงอัตราส่วนหนี้สินสุทธิต่อส่วนของผู้ถือหุ้นในอัตราส่วนไม่เกิน 3 เท่า และอัตราส่วนความสามารถในการชำระหนี้ (DSCR : Debt Service Coverage Ratio) ไม่น้อยกว่า 1.2 เท่า ทั้งนี้ บริษัทย่อยทางอ้อมสองแห่งมีอัตราส่วนทางการเงินบางรายการสูงกว่าหรือต่ำกว่าอัตราที่ระบุไว้ในสัญญาเงินกู้ยืมระยะยาว อย่างไรก็ตาม บริษัทย่อยดังกล่าวได้รับหนังสือผ่อนผันการปฏิบัติตามข้อกำหนดดังกล่าวลงวันที่ก่อนวันสิ้นรอบระยะเวลารายงานจากผู้ให้กู้แล้ว โดยผู้ให้กู้อันยันว่าบริษัทไม่ได้ผิดเงื่อนไขการปฏิบัติตามสัญญาเงินกู้ยืมระยะยาว ณ วันที่ 31 ธันวาคม 2565

ณ วันที่ 31 ธันวาคม 2565 และ 2564 บริษัทย่อยทางตรงและทางอ้อมหลายแห่ง ได้ทำสัญญาเงินกู้ยืมระยะยาวจากสถาบันการเงินหลายแห่ง โดยมีวงเงิน 33,170.56 ล้านบาท 202.87 ล้านดอลลาร์สหรัฐหรือประมาณ 7,047.85 ล้านบาทและ 2,846.80 ล้านเวียดนามดองหรือประมาณ 4.17 ล้านบาท และวงเงิน 32,080.65 ล้านบาท 38.37 ล้านดอลลาร์สหรัฐหรือประมาณ 1,288.96 ล้านบาทและ 346.80 ล้านเวียดนามดองหรือประมาณ 0.51 ล้านบาท ตามลำดับ

ในระหว่างปีบริษัทย่อยของกลุ่มบริษัทได้ทำสัญญาเงินกู้ยืมระยะยาวกับสถาบันการเงิน ดังนี้

เมื่อวันที่ 21 มีนาคม 2565 บริษัทย่อยทางตรงในประเทศไทยแห่งหนึ่ง ได้ทำสัญญาเงินกู้ยืมระยะยาวจากสถาบันการเงินแห่งหนึ่ง โดยมีวงเงิน 165 ล้านบาท เพื่อใช้หมุนเวียนในกิจการและเพื่อนำมาชำระหนี้ค้ำสัญญาใช้เงินในนามบริษัทที่มีกับสถาบันการเงินดังกล่าวจำนวน 108.28 ล้านบาท อัตราดอกเบี้ยร้อยละ MLR ต่อปี โดยจดจำนองที่ดินและสิ่งปลูกสร้างกรรมสิทธิ์ของบริษัทย่อยและบริษัทย่อยทางอ้อมแห่งหนึ่ง รวมถึงการโอนสิทธิเรียกร้องในการรับเงินของโครงการขายน้ำประปาบางสัญญาและจดทะเบียนหลักประกันทางธุรกิจเพื่อใช้เป็นหลักประกัน และค้ำประกันโดยบริษัทและกรรมการของบริษัท

ในระหว่างเดือนกรกฎาคมถึงกันยายน 2565 บริษัทย่อยทางอ้อมที่ประเทศเวียดนามสามแห่ง ได้ทำสัญญาเงินกู้ยืมระยะยาวจากสถาบันการเงินแห่งหนึ่ง โดยมีวงเงินรวม 105.96 ล้านดอลลาร์สหรัฐ หรือประมาณ 3,681.13 ล้านบาท และวงเงิน 1,500 ล้านเวียดนามดอง หรือประมาณ 2.20 ล้านบาท เพื่อนำไปชำระคืนเงินกู้ระยะสั้นของบริษัทที่ได้กู้ยืมเพื่อใช้ในโครงการของบริษัทย่อยทางอ้อมดังกล่าว อัตราดอกเบี้ยร้อยละ SOFR + 4.01 ต่อปี โดยได้จดจำนองสิ่งปลูกสร้างและเครื่องจักรทั้งหมด รวมถึงการโอนสิทธิเรียกร้องในการรับเงินของโครงการดังกล่าวและจดทะเบียนหลักประกันทางธุรกิจเพื่อเป็นหลักประกัน นอกจากนี้ได้จํานำหุ้ในบริษัทย่อยดังกล่าวและค้ำประกัน โดยบริษัท บริษัทย่อยทางตรง บริษัทย่อยทางอ้อมและกรรมการของบริษัท

เมื่อวันที่ 2 กันยายน 2565 บริษัทย่อยทางอ้อมในประเทศไทยแห่งหนึ่ง ได้ทำสัญญาเงินกู้ยืมระยะยาว จากสถาบันการเงินแห่งหนึ่งโดยมีวงเงิน 1,165 ล้านบาท เพื่อใช้สำหรับการก่อสร้างโครงการ อัตราดอกเบี้ย THOR + 2.50 ต่อปี โดยได้จัดจ้างที่ดินพร้อมสิ่งปลูกสร้างและเครื่องจักร รวมถึงการโอนสิทธิเรียกร้อง ในการรับเงินของโครงการดังกล่าวและจดทะเบียนหลักประกันทางธุรกิจเพื่อเป็นหลักประกัน นอกจากนี้ได้จำหน่ายหุ้นในบริษัทย่อยทางอ้อมดังกล่าวและค้ำประกันโดยบริษัทและกรรมการของบริษัท ต่อมาเมื่อวันที่ 13 ธันวาคม 2565 บริษัทย่อยทางอ้อมดังกล่าว ได้เข้าทำสัญญาแลกเปลี่ยนอัตราดอกเบี้ย (Interest rate swap) เพื่อป้องกันความเสี่ยงจากความผันผวนของอัตราดอกเบี้ย ตั้งแต่วันที่ 28 กุมภาพันธ์ 2566 ถึง 28 ธันวาคม 2578 เป็นอัตราดอกเบี้ยคงที่ร้อยละ 5.50 ต่อปี สำหรับเงินกู้จำนวน 582.50 ล้านบาท

เมื่อวันที่ 13 ธันวาคม 2565 บริษัทย่อยทางอ้อมที่ประเทศเวียดนามสองแห่ง ได้ทำสัญญาเงินกู้ยืมระยะยาว จากสถาบันการเงินแห่งหนึ่งโดยมีวงเงินรวม 58.54 ล้านดอลลาร์สหรัฐ หรือประมาณ 2,033.72 ล้านบาท และวงเงิน 1,000 ล้านเวียดนามดอง หรือประมาณ 1.46 ล้านบาท เพื่อนำไปชำระเงินกู้ยืมระยะสั้นของ บริษัทที่ได้กู้ยืมเพื่อใช้ในโครงการของบริษัทย่อยทางอ้อมดังกล่าว อัตราดอกเบี้ยร้อยละ SOFR + 4.01 ต่อปี การกู้ยืมดังกล่าวได้จัดจ้างสิ่งปลูกสร้างและเครื่องจักรทั้งหมด รวมถึงการโอนสิทธิเรียกร้องในการรับ เงินของโครงการดังกล่าวและจดทะเบียนหลักประกันทางธุรกิจเพื่อเป็นหลักประกัน นอกจากนี้ได้จำหน่าย หุ้นในบริษัทย่อยดังกล่าวและค้ำประกันโดยบริษัท บริษัทย่อยทางตรง บริษัทย่อยทางอ้อมและกรรมการ ของบริษัท

ตามเงื่อนไขในสัญญาเงินกู้ยืมเงิน บริษัทย่อยบางแห่งต้องดำรงอัตราส่วนหนี้สินสุทธิต่อส่วนของผู้ถือหุ้น ในอัตราส่วนไม่เกิน 2.0 - 3.2 เท่า และอัตราส่วนความสามารถในการชำระหนี้ (DSCR : Debt Service Coverage Ratio) ไม่น้อยกว่า 1.0 - 1.2 เท่า ในแต่ละบริษัทตามที่สัญญากำหนด

ภายใต้สัญญาเงินกู้ยืมระยะยาว บริษัทย่อยแห่งหนึ่งของกลุ่มบริษัทต้องปฏิบัติตามข้อกำหนดและเงื่อนไขต่าง ๆ ที่ระบุไว้ในสัญญารวมทั้งเงื่อนไขการดำรงอัตราส่วนทางการเงินบางประการตามที่ระบุในสัญญาเงินกู้ เช่น อัตราส่วนหนี้สินสุทธิต่อส่วนของผู้ถือหุ้นในอัตราส่วนไม่เกิน 3 เท่า และอัตราส่วนความสามารถในการชำระหนี้ (DSCR : Debt Service Coverage Ratio) ไม่น้อยกว่า 1.2 เท่า ทั้งนี้ บริษัทย่อยดังกล่าวมีอัตราส่วนทางการเงินบางรายการสูงกว่าหรือต่ำกว่าอัตราที่ระบุไว้ในสัญญาเงินกู้ยืมระยะยาว อย่างไรก็ตาม บริษัทย่อยดังกล่าวได้รับหนังสือผ่อนผันการปฏิบัติตามข้อกำหนดดังกล่าวลงวันที่หลังวันสิ้นรอบระยะเวลารายงานจากธนาคารผู้ให้กู้แล้ว โดยธนาคารผู้ให้กู้ยืนยันว่าบริษัทไม่ได้ผิดเงื่อนไขการปฏิบัติตามสัญญาเงินกู้ยืมระยะยาว ณ วันที่ 31 ธันวาคม 2565 นอกจากนี้บริษัทย่อยดังกล่าวได้จัดประเภทเงินกู้ยืมระยะยาวจากสถาบันการเงินจำนวน 458.64 ล้านบาท เป็นส่วนของเงินกู้ยืมระยะยาวจากสถาบันการเงินที่ถึงกำหนดชำระภายในหนึ่งปีในงบการเงินรวม ณ วันที่ 31 ธันวาคม 2565

เมื่อวันที่ 6 กุมภาพันธ์ 2566 บริษัทย่อยทางอ้อมแห่งหนึ่งได้ลงนามในข้อตกลงแก้ไขเพิ่มเติมสัญญากู้เงินสำหรับการชำระคืนเงินกู้ยืมวงเงิน 1,870.00 ล้านบาท ซึ่งมียอดคงเหลือของเงินต้นค้างชำระ ณ วันที่ 31 ธันวาคม 2565 จำนวน 1,630.00 ล้านบาท โดยปรับลดจำนวนเงินผ่อนชำระตั้งแต่เดือนมกราคม - มิถุนายน 2566 ซึ่งจะมีผลทำให้เงินกู้ยืมระยะยาวส่วนที่ถึงกำหนดชำระภายในหนึ่งปีลดลงจำนวน 51.00 ล้านบาท ในปี 2566 ทั้งนี้จะต้องชำระคืนเงินต้นคงเหลือให้ครบภายในวันครบกำหนดของสัญญา ซึ่งขยายวันครบกำหนดจากวันที่ 30 กันยายน 2575 เป็นวันที่ 15 ตุลาคม 2575 ข้อตกลงแก้ไขเพิ่มเติมสัญญาเงินดังกล่าวมีวัตถุประสงค์เพื่อใช้ในการพิจารณาคำขอผ่อนผันเงื่อนไขการชำระหนี้ของลูกหนี้เงินให้กู้ยืมระยะยาวรายหนึ่ง (ดูหมายเหตุข้อ 16)

29. หนี้สินภายใต้สัญญาเช่า

หนี้สินภายใต้สัญญาเช่า ณ วันที่ 31 ธันวาคม 2565 และ 2564 มีดังนี้

หน่วย : พันบาท

	งบการเงินรวม		งบการเงินเฉพาะกิจการ	
	2565	2564	2565	2564
ครบกำหนดภายในหนึ่งปี	68,084	71,326	29,998	29,102
ครบกำหนดหลังจากหนึ่งปีแต่ไม่เกินห้าปี	242,732	190,829	110,402	31,006
ครบกำหนดหลังจากปีที่ห้า	260,709	221,232	19,837	-
	571,525	483,387	160,237	60,108
หัก ดอกเบี้ยรอตัดบัญชี	(118,804)	(123,446)	(18,554)	(4,403)
รวม	452,721	359,941	141,683	55,705
การจัดประเภท:				
หนี้สินภายใต้สัญญาเช่าที่ถึงกำหนดชำระภายในหนึ่งปี	62,258	56,636	24,557	27,275
หนี้สินภายใต้สัญญาเช่า	390,463	303,305	117,126	28,430
รวม	452,721	359,941	141,683	55,705

กรรมการของกลุ่มบริษัทได้คำนวณหนี้สินภายใต้สัญญาเช่าบางส่วนของกลุ่มบริษัท (ดูหมายเหตุข้อ 6)

30. หุ้นระยะยาว

ณ วันที่ 31 ธันวาคม 2565 และ 2564 บริษัทมีหุ้นกู้ระยะยาวประเภทไม่ด้อยสิทธิและไม่มีหลักประกัน มูลค่าหน่วยละ 1,000 บาท โดยมีรายละเอียด ดังนี้

หุ้นกู้	จำนวนหุ้น	วันที่จำหน่าย	วันครบกำหนด	อัตราดอกเบี้ย (%)	งบการเงินรวม		งบการเงินเฉพาะกิจการ		หน่วย : พันบาท
					ณ วันที่ 31 ธันวาคม 2565	ณ วันที่ 31 ธันวาคม 2564	ณ วันที่ 31 ธันวาคม 2565	ณ วันที่ 31 ธันวาคม 2564	
SUPER222A	1,000,000	21 กุมภาพันธ์ 2563	21 กุมภาพันธ์ 2565	5.20	-	1,000,000	-	-	1,000,000
SUPER226A	1,500,000	30 มิถุนายน 2563	30 มิถุนายน 2565	5.50	-	1,500,000	-	-	1,500,000
SUPER23NA	1,179,000	18 พฤศจิกายน 2563	18 พฤศจิกายน 2566	5.50	1,179,000	1,179,000	1,179,000	1,179,000	1,179,000
SUPER244A	1,500,000	23 เมษายน 2564	23 เมษายน 2567	5.00	1,500,000	1,500,000	1,500,000	1,500,000	1,500,000
SUPER240A	1,500,000	21 ตุลาคม 2564	21 ตุลาคม 2567	4.90	1,500,000	1,500,000	1,500,000	1,500,000	1,500,000
SUPER252A	800,000	11 กุมภาพันธ์ 2565	11 กุมภาพันธ์ 2568	4.90	800,000	-	800,000	-	-
SUPER256A	2,300,000	23 มิถุนายน 2565	23 มิถุนายน 2568	4.80	2,300,000	-	2,300,000	-	-
SUPER254A	1,485,600	28 ตุลาคม 2565	28 เมษายน 2568	4.80	1,485,600	-	1,485,600	-	-
รวมหุ้นกู้					8,764,600	6,679,000	8,764,600	6,679,000	
หัก ต้นทุนในการออกหุ้นกู้					(182,364)	(122,192)	(182,364)	(122,192)	
รวม					8,582,236	6,556,808	8,582,236	6,556,808	
หัก ส่วนที่ถึงกำหนดชำระภายในหนึ่งปี					-	(997,822)	-	(997,822)	
SUPER222A	1,000,000	21 กุมภาพันธ์ 2563	21 กุมภาพันธ์ 2565	5.20	-	(997,822)	-	(997,822)	
SUPER226A	1,500,000	30 มิถุนายน 2563	30 มิถุนายน 2565	5.50	-	(1,484,969)	-	(1,484,969)	
SUPER23NA	1,179,000	18 พฤศจิกายน 2563	18 พฤศจิกายน 2566	5.50	(1,167,016)	-	(1,167,016)	-	
รวมส่วนที่ถึงกำหนดชำระภายในหนึ่งปี					(1,167,016)	(2,482,791)	(1,167,016)	(2,482,791)	
รวม					7,415,220	4,074,017	7,415,220	4,074,017	

กลุ่มบริษัทมีข้อจำกัดที่ต้องปฏิบัติตาม รวมทั้งการรักษาอัตราส่วนทางการเงินที่กำหนดไว้ในข้อกำหนดว่าด้วยสิทธิและหน้าที่ของผู้ถือหุ้นระยะยาว

เมื่อวันที่ 20 มิถุนายน 2565 บริษัทได้ทำสัญญาแลกเปลี่ยนอัตราดอกเบี้ย (Interest Rate Swap) จากอัตราดอกเบี้ยคงที่ร้อยละ 5.50 เป็นอัตราดอกเบี้ยลอยตัว THB THOR บวกร้อยละ 3.73 ต่อปี จำนวน 900 ล้านบาท โดยสัญญาเริ่มต้นวันที่ 22 มิถุนายน 2565 สิ้นสุดวันที่ 18 พฤศจิกายน 2566

รายการเคลื่อนไหวของหุ้นกู้สำหรับปีสิ้นสุดวันที่ 31 ธันวาคม มีดังนี้

	หน่วย : พันบาท			
	งบการเงินรวม		งบการเงินเฉพาะกิจการ	
	2565	2564	2565	2564
ณ วันที่ 1 มกราคม	6,556,808	4,681,301	6,556,808	4,681,301
เพิ่มขึ้น	4,585,600	3,000,000	4,585,600	3,000,000
จ่ายชำระ	(2,500,000)	(1,056,800)	(2,500,000)	(1,056,800)
ต้นทุนในการออกหุ้นกู้	(60,172)	(67,693)	(60,172)	(67,693)
ณ วันที่ 31 ธันวาคม	8,582,236	6,556,808	8,582,236	6,556,808

31. ประมาณการหนี้สินไม่หมุนเวียนสำหรับผลประโยชน์พนักงาน

ประมาณการหนี้สินไม่หมุนเวียนสำหรับผลประโยชน์พนักงานในงบแสดงฐานะการเงิน ณ วันที่ 31 ธันวาคม 2565 และ 2564 ประกอบด้วย

	หน่วย : พันบาท			
	งบการเงินรวม		งบการเงินเฉพาะกิจการ	
	2565	2564	2565	2564
ภาระผูกพันของโครงการผลประโยชน์ ณ วันที่ 1 มกราคม	21,874	18,288	4,532	3,745
ส่วนที่รับรู้ในกำไรหรือขาดทุน :				
ต้นทุนบริการปัจจุบัน	5,093	2,601	1,308	645
ต้นทุนดอกเบี้ย	757	462	238	142
จ่ายผลประโยชน์พนักงาน	(93)	-	-	-
ส่วนที่รับรู้ในกำไรขาดทุนเบ็ดเสร็จอื่น :				
ขาดทุนจากการประมาณการตามหลักคณิตศาสตร์				
ประกันภัย	4,661	523	2,599	-
ภาระผูกพันของโครงการผลประโยชน์ ณ วันที่ 31 ธันวาคม	32,292	21,874	8,677	4,532
ประมาณการหนี้สินไม่หมุนเวียนสำหรับผลประโยชน์พนักงาน	(8,863)	(4,208)	-	-
ประมาณการหนี้สินไม่หมุนเวียนสำหรับผลประโยชน์พนักงาน	23,429	17,666	8,677	4,532

ผลกระทบของการเปลี่ยนแปลงสมมติฐานที่สำคัญต่อมูลค่าปัจจุบันของภาระผูกพันผลประโยชน์หลังออกจากงานของพนักงาน ณ วันที่ 31 ธันวาคม 2565 และ 2564 สรุปได้ดังนี้

หน่วย : พันบาท

	2565			
	งบการเงินรวม		งบการเงินเฉพาะกิจการ	
	เพิ่มขึ้น	ลดลง	เพิ่มขึ้น	ลดลง
อัตราคิดลด (เปลี่ยนแปลงร้อยละ 0.5)	(1,188)	1,363	(379)	405
อัตราการขึ้นเงินเดือน (เปลี่ยนแปลงร้อยละ 0.5)	1,381	(1,202)	388	(367)
อัตราการลาออก (เปลี่ยนแปลงร้อยละ 0.5)	(1,123)	1,305	(430)	459

หน่วย : พันบาท

	2564			
	งบการเงินรวม		งบการเงินเฉพาะกิจการ	
	เพิ่มขึ้น	ลดลง	เพิ่มขึ้น	ลดลง
อัตราคิดลด (เปลี่ยนแปลงร้อยละ 0.5)	(1,277)	739	(247)	268
อัตราการขึ้นเงินเดือน (เปลี่ยนแปลงร้อยละ 0.5)	879	(1,417)	322	(297)
อัตราการลาออก (เปลี่ยนแปลงร้อยละ 0.5)	(1,388)	901	(352)	386

การวิเคราะห์ความอ่อนไหวข้างต้นอาจไม่ได้แสดงถึงการเปลี่ยนแปลงที่เกิดขึ้นจริงในภาระผูกพันผลประโยชน์ของพนักงาน เนื่องจากการยากที่การเปลี่ยนแปลงข้อสมมติต่าง ๆ จะเกิดขึ้นแยกต่างหากจากข้อสมมติอื่นซึ่งอาจมีความสัมพันธ์กัน

นอกจากนี้ ในการแสดงการวิเคราะห์ความอ่อนไหวข้างต้น มูลค่าปัจจุบันของภาระผูกพันผลประโยชน์ของพนักงาน ณ วันสิ้นรอบระยะเวลารายงาน กำหนดโดยใช้วิธีคิดลดแต่ละหน่วยที่ประมาณการไว้ (Projected Unit Credit Method) ซึ่งเป็นวิธีเดียวกันกับการคำนวณหนี้สินภาระผูกพันผลประโยชน์ของพนักงานหลังออกจากงานที่รับรู้ในงบแสดงฐานะการเงิน

ภาระผูกพันผลประโยชน์ของพนักงานในงบแสดงฐานะการเงิน ณ วันที่ 31 ธันวาคม 2565 และ 2564 ประกอบด้วย

	หน่วย : พันบาท			
	งบการเงินรวม		งบการเงินเฉพาะกิจการ	
	2565	2564	2565	2564
โครงการผลประโยชน์หลังออกจากงาน				
มูลค่าปัจจุบันของภาระผูกพัน	32,292	21,874	8,677	4,532
ภาระผูกพันผลประโยชน์พนักงาน - ที่รับรู้ในงบแสดงฐานะการเงิน	32,292	21,874	8,677	4,532

บริษัทกำหนดโครงการผลประโยชน์ที่กำหนดไว้เป็นไปตามการจ่ายเงินชดเชยตามกฎหมายแรงงาน ซึ่งให้สิทธิแก่พนักงานที่เกษียณอายุ และทำงานครบระยะเวลาที่กำหนด เช่น 10 ปี ขึ้นไป โดยได้รับเงินชดเชยไม่น้อยกว่าอัตราเงินเดือน เดือนสุดท้าย 400 วัน หรือ 13 เดือน

ข้อสมมติฐานหลักในการประมาณการตามหลักคณิตศาสตร์ประกันภัยที่ใช้ในการประมาณการผลประโยชน์พนักงาน เนื่องจากเกษียณอายุ ณ วันที่ 31 ธันวาคม 2565 และ 2564 (แสดงโดยวิธีถัวเฉลี่ยถ่วงน้ำหนัก) มีดังนี้

	งบการเงินรวม		งบการเงินเฉพาะกิจการ	
	2565	2564	2565	2564
อัตราคิดลด (ร้อยละ)	0.56 - 4.34	0.56 - 3.52	3.33	3.23
อัตราการขึ้นเงินเดือน (ร้อยละ)	6.00 - 7.57	6.00 - 7.57	7.02	7.57
อัตราการลาออก (ร้อยละ)	9 - 34.38	9 - 34.38	9	9
อัตรารมณะ	อัตรารมณะไทย 2560	อัตรารมณะไทย 2560	อัตรารมณะไทย 2560	อัตรารมณะไทย 2560

ข้อสมมติที่สำคัญในการกำหนดภาระผูกพันผลประโยชน์ของพนักงานตามหลักคณิตศาสตร์ประกันภัย ประกอบด้วย อัตราคิดลด และอัตราการเพิ่มขึ้นของเงินเดือน การวิเคราะห์ความอ่อนไหวได้พิจารณาจากการเปลี่ยนแปลงในแต่ละข้อสมมติในการประมาณการตามหลักคณิตศาสตร์ประกันภัย ที่เกี่ยวข้องที่อาจเป็นไปได้อย่างสมเหตุสมผล ณ วันสิ้นรอบระยะเวลารายงาน ในขณะที่ข้อสมมติอื่นคงที่

32. ส่วนเกินมูลค่าหุ้นสามัญ

ตามบทบัญญัติแห่งพระราชบัญญัติบริษัทมหาชนจำกัด พ.ศ. 2535 มาตรา 51 ในกรณีที่บริษัทเสนอขายหุ้นสูงกว่ามูลค่าหุ้นที่จดทะเบียนไว้ บริษัทจะต้องนำค่าหุ้นส่วนเกินนี้ตั้งเป็นทุนสำรอง (“ส่วนเกินมูลค่าหุ้นสามัญ”) ส่วนเกินมูลค่าหุ้นสามัญนี้จะนำไปจ่ายเงินปันผลไม่ได้

33. เงินปันผล ทุนสำรองตามกฎหมาย และองค์ประกอบอื่นของส่วนของผู้ถือหุ้น

ทุนสำรองตามกฎหมาย

ตามบทบัญญัติแห่งพระราชบัญญัติบริษัทมหาชนจำกัด พ.ศ. 2535 มาตรา 116 บริษัทจะต้องจัดสรรทุนสำรอง (“สำรองตามกฎหมาย”) อย่างน้อยร้อยละ 5 ของกำไรสุทธิประจำปีหลังจากหักขาดทุนสะสมยกมา (ถ้ามี) จนกว่าสำรองดังกล่าวมีจำนวนไม่น้อยกว่าร้อยละ 10 ของทุนจดทะเบียน เงินสำรองนี้จะนำไปจ่ายเป็นเงินปันผลไม่ได้

เงินปันผล

บริษัท

ในเดือนเมษายน 2564 ที่ประชุมสามัญผู้ถือหุ้นประจำปี 2564 ผู้ถือหุ้นมีมติอนุมัติการจ่ายกำไรเป็นเงินปันผล จำนวนเงินทั้งสิ้น 164.09 ล้านบาท และได้อนุมัติจัดสรรทุนสำรองตามกฎหมายจำนวนร้อยละ 5 ของกำไรสุทธิแล้ว เงินปันผลดังกล่าวได้จ่ายให้แก่ผู้ถือหุ้นแล้วในเดือนพฤษภาคม 2564

ในเดือนเมษายน 2565 ที่ประชุมสามัญผู้ถือหุ้นประจำปี 2565 ผู้ถือหุ้นมีมติอนุมัติการจ่ายกำไรเป็นเงินปันผล จำนวนเงินทั้งสิ้น 164.10 ล้านบาท และได้อนุมัติจัดสรรทุนสำรองตามกฎหมายจำนวนร้อยละ 5 ของกำไรสุทธิแล้ว เงินปันผลดังกล่าวได้จ่ายให้แก่ผู้ถือหุ้นแล้วในเดือนพฤษภาคม 2565

บริษัทย่อย

ในเดือนพฤษภาคม 2564 ที่ประชุมคณะกรรมการของบริษัทย่อยทางตรงจำนวน 1 บริษัท มีมติอนุมัติการจ่ายเงินปันผลระหว่างกาลจากกำไรสะสมให้แก่ผู้ถือหุ้น รวมเป็นจำนวนเงิน 93 ล้านบาท และได้อนุมัติจัดสรรทุนสำรองตามกฎหมายจำนวนร้อยละ 5 ของกำไรสุทธิแล้ว เงินปันผลดังกล่าวได้จ่ายให้แก่ผู้ถือหุ้นแล้วในเดือนพฤษภาคม 2564

ในเดือนมิถุนายน 2564 ที่ประชุมคณะกรรมการของบริษัทย่อยทางอ้อมจำนวน 1 บริษัท มีมติอนุมัติการจ่ายเงินปันผลระหว่างกาลจากกำไรสะสมให้แก่ผู้ถือหุ้นรวมเป็นเงิน 44.98 ล้านบาท และได้อนุมัติจัดสรรทุนสำรองตามกฎหมายจำนวนร้อยละ 5 ของกำไรสุทธิแล้ว เงินปันผลดังกล่าวได้จ่ายให้แก่ผู้ถือหุ้นแล้วในเดือนมิถุนายน 2564

ในเดือนเมษายน 2565 ที่ประชุมสามัญผู้ถือหุ้นประจำปี 2565 ของบริษัทย่อยทางอ้อมจำนวน 3 บริษัท มีมติอนุมัติการจ่ายเงินปันผลระหว่างกาลจากกำไรสะสมให้แก่ผู้ถือหุ้น รวมเป็นจำนวนเงิน 207.08 ล้านบาท และได้อนุมัติจัดสรรทุนสำรองตามกฎหมายจำนวนร้อยละ 5 ของกำไรสุทธิแล้ว เงินปันผลดังกล่าวได้จ่ายให้แก่ผู้ถือหุ้นแล้วในเดือนพฤษภาคม 2565

ในเดือนมิถุนายน 2565 ที่ประชุมคณะกรรมการของบริษัทย่อยทางอ้อมจำนวน 7 บริษัท มีมติอนุมัติการจ่ายเงินปันผลระหว่างกาลจากกำไรสะสมให้แก่ผู้ถือหุ้นรวมเป็นเงิน 398.07 ล้านบาท และได้อนุมัติจัดสรรทุนสำรองตามกฎหมายจำนวนร้อยละ 5 ของกำไรสุทธิแล้ว เงินปันผลดังกล่าวได้จ่ายให้แก่ผู้ถือหุ้นแล้วในเดือนกรกฎาคม 2565

ในเดือนกรกฎาคม 2565 ที่ประชุมคณะกรรมการของบริษัทย่อยทางอ้อมจำนวน 4 บริษัท มีมติอนุมัติการจ่ายเงินปันผลระหว่างกาลจากกำไรสะสมให้แก่ผู้ถือหุ้นรวมเป็นเงิน 743.35 ล้านบาท เงินปันผลดังกล่าวได้จ่ายให้แก่ผู้ถือหุ้นแล้วในเดือนกันยายน 2565

ในเดือนพฤศจิกายน 2565 ที่ประชุมคณะกรรมการของบริษัทย่อยทางอ้อมจำนวน 2 บริษัท มีมติอนุมัติการจ่ายเงินปันผลระหว่างกาลจากกำไรสะสมให้แก่ผู้ถือหุ้นรวมเป็นเงิน 170.48 ล้านบาท เงินปันผลดังกล่าวได้จ่ายให้แก่ผู้ถือหุ้นแล้วในเดือนพฤศจิกายน 2565

ในเดือนธันวาคม 2565 ที่ประชุมคณะกรรมการของบริษัทย่อยทางอ้อมจำนวน 1 บริษัท มีมติอนุมัติการจ่ายเงินปันผลระหว่างกาลจากกำไรสะสมให้แก่ผู้ถือหุ้นรวมเป็นเงิน 0.83 ล้านบาท เงินปันผลดังกล่าวได้จ่ายให้แก่ผู้ถือหุ้นแล้วในเดือนธันวาคม 2565

องค์ประกอบอื่นของส่วนของผู้ถือหุ้น

องค์ประกอบอื่นของส่วนของผู้ถือหุ้นรวมผลต่างจากการแปลงค่าบการเงิน ซึ่งประกอบด้วยผลต่างจากการแปลงค่าทั้งหมดจากบการเงินของหน่วยงานในต่างประเทศ

34. รายได้

กลุ่มบริษัทจำแนกรายได้จากการขายและให้บริการให้แก่ลูกค้าตลอดช่วงเวลาและ ณ เวลาใดเวลาหนึ่งตาม ส่วนงานซึ่งสอดคล้องกับการเปิดเผยข้อมูลรายได้แยกตามส่วนงานที่รายงานภายใต้มาตรฐานการรายงานทางการเงินฉบับที่ 8 เรื่อง ส่วนงานดำเนินงาน (ดูหมายเหตุข้อ 35)

	หน่วย : พันบาท	
	สำหรับปีสิ้นสุดวันที่ 31 ธันวาคม	
	2565	2564
รายได้ตามส่วนงาน		
ผลิตและจำหน่ายกระแสไฟฟ้า		
ผลิตและจำหน่ายกระแสไฟฟ้าพลังงานแสงอาทิตย์	7,758,959	7,430,158
ผลิตและจำหน่ายไฟฟ้าพลังงานลม	411,558	92,512
ผลิตและจำหน่ายกระแสไฟฟ้าพลังงานขยะ	760,981	647,113
ผลิตและจำหน่ายน้ำ		
ผลิตและจำหน่ายน้ำดิบและน้ำประปา	194,788	178,991
เทคโนโลยีสารสนเทศ		
จำหน่ายและให้บริการด้านเทคโนโลยีสารสนเทศ	85,344	85,759
อื่น ๆ	149,484	95,530
รวม	<u>9,361,114</u>	<u>8,530,063</u>
ช่วงเวลาแห่งการรับรู้รายได้		
ณ เวลาใดเวลาหนึ่ง		
ผลิตและจำหน่ายกระแสไฟฟ้า	8,931,498	8,169,783
ผลิตและจำหน่ายน้ำดิบและน้ำประปา	194,788	178,991
อื่น ๆ	75,073	23,449
รวม	<u>9,201,359</u>	<u>8,372,223</u>
ตลอดช่วงเวลา		
ติดตั้งโปรแกรมคอมพิวเตอร์	85,344	85,759
อื่น ๆ	74,411	72,081
รวม	<u>159,755</u>	<u>157,840</u>

35. ส่วนงานดำเนินงาน

ข้อมูลส่วนงานดำเนินงานสอดคล้องกับรายงานภายในสำหรับใช้ในการตัดสินใจเกี่ยวกับการจัดสรรทรัพยากรให้กับส่วนงานและประเมินผลการดำเนินงานของส่วนงาน ผู้มีอำนาจตัดสินใจสูงสุดด้านการดำเนินงานของบริษัท คือ ประธานกรรมการ

กลุ่มบริษัทมีการดำเนินธุรกิจในส่วนงานภูมิศาสตร์ 2 แห่ง คือ ประเทศไทย และประเทศเวียดนาม

กลุ่มบริษัทดำเนินธุรกิจใน 3 ส่วนหลัก ดังนี้

- 1) ผลิตและจำหน่ายกระแสไฟฟ้าจากพลังงานทดแทน
- 2) เทคโนโลยีสารสนเทศ
- 3) ผลิตและจำหน่ายน้ำดิบและน้ำประปา

ข้อมูลเกี่ยวกับลูกค้ารายใหญ่

สำหรับปีสิ้นสุดวันที่ 31 ธันวาคม 2565 และ 2564 กลุ่มบริษัทมีรายได้จากการขายกับลูกค้าภายนอกมากกว่าร้อยละ 10 ของรายได้จากการขายจากลูกค้ารายใหญ่จำนวน 2 ราย ตามสัญญาซื้อขายไฟฟ้า ซึ่งมีระยะเวลา 20 - 25 ปี จำนวนเงินรวม 8,552.15 ล้านบาท และ 7,794.61 ล้านบาท ตามลำดับ

รายได้และค่าใช้จ่ายสำหรับปีสิ้นสุดวันที่ 31 ธันวาคม 2565 และ 2564 มีดังนี้

	ผลิดและจำหน่ายกระแสไฟฟ้า		ผลิดและจำหน่ายกระแสไฟฟ้า		ผลิดและจำหน่าย		ผลิดและจำหน่าย		รวม		หน่วย : พันบาท
	2565	2564	2565	2564	2565	2564	2565	2564	2565	2564	
งบกำไรขาดทุนเบ็ดเสร็จ											
รายได้จากการขาย	7,758,959	7,430,158	411,558	92,512	759,926	647,113	185,507	168,952	735	115	8,341,616
รายได้จากการให้บริการ	-	-	-	-	1,055	-	9,281	10,039	84,609	85,644	188,447
ต้นทุนขาย	(3,566,548)	(3,478,378)	(189,391)	(36,985)	(601,185)	(529,814)	(149,538)	(147,940)	(238)	(101)	(4,195,400)
ต้นทุนการให้บริการ	-	-	-	-	(4)	-	(11,018)	(10,627)	(57,927)	(61,363)	(151,289)
กำไรขั้นต้น	4,192,411	3,951,780	222,167	55,527	159,792	117,299	34,232	20,424	27,179	24,295	4,183,374
กำไร (ขาดทุน) จากอัตราแลกเปลี่ยน											
เงินตราต่างประเทศ - สุทธิ											930,507
ขาดทุนจากการวัดมูลค่าสุทธิธรรม											
สินทรัพย์ทางการเงินและ											
หนี้สินทางการเงิน											
รายได้อื่น											
รายได้ทางการเงิน											
ค่าใช้จ่ายในการขาย											
ค่าใช้จ่ายในการบริหาร											
ต้นทุนทางการเงิน											
ส่วนแบ่งกำไรจากเงินลงทุนในบริษัทร่วม											
กำไรก่อนค่าใช้จ่ายภาษีเงินได้											
กำไรด้วยภาษีเงินได้											
กำไรสำหรับปี											
กำไร (ขาดทุน) เบ็ดเสร็จอื่นสำหรับปี											
กำไรเบ็ดเสร็จรวมสำหรับปี											

สินทรัพย์และหนี้สินที่สำคัญ ณ วันที่ 31 ธันวาคม 2565 และ 2564 มีดังนี้

	ผลิตและจำหน่ายกระแสไฟฟ้า		ผลิตและจำหน่ายกระแสไฟฟ้า		ผลิตและจำหน่ายกระแสไฟฟ้า		ผลิตและจำหน่าย		ผลิตและจำหน่าย		ผลิตและจำหน่าย		หนี้สิน		รวม		หน่วย : พันบาท
	2565	2564	2565	2564	2565	2564	2565	2564	2565	2564	2565	2564	2565	2564	2565	2564	
สินทรัพย์																	
ลูกหนี้การค้าและลูกหนี้มีนอมเงินอื่น	1,911,944	1,740,552	329,939	298,181	184,037	126,311	27,226	35,584	24,157	25,526	237,516	36,075	2,714,819	2,262,229			
เงินให้กู้ยืมระยะยาวแก่กิจการอื่นที่ถึงกำหนดชำระภายในหนึ่งปี	-	-	-	-	232,267	163,517	-	-	-	-	-	-	232,267	163,517			
เงินฝากธนาคารที่ใช้เป็นหลักประกัน	759,969	595,697	175,091	174,273	43,714	31,317	9,625	15,925	-	-	2,118,441	1,880,456	3,106,840	2,697,668			
อสังหาริมทรัพย์ที่ออกลงทุน	55,940	10,218	-	-	19,720	19,720	81,200	-	-	-	-	-	156,860	29,938			
ที่ดิน อาคารและอุปกรณ์	44,236,974	43,560,513	8,183,260	7,361,481	3,915,161	3,207,375	1,317,792	1,373,575	25,256	27,402	1,715,623	2,075,709	59,394,066	57,606,055			
สินทรัพย์ถาวรที่ใช้	1,443,310	1,507,723	1,417	784	58,692	49,488	64,923	85,511	-	-	138,963	54,170	1,707,305	1,697,676			
สิทธิการในดำเนินการผลิตและจำหน่ายไฟฟ้า	4,641,076	4,923,947	1,194,069	1,203,312	84,604	89,192	-	-	-	-	-	-	5,919,749	6,216,451			
สินทรัพย์ไม่มีนอมเงินอื่น	1,326,824	1,489,715	2,040,063	1,510,659	356,706	415,171	85,752	95,536	660	783	431,708	411,774	4,241,713	3,923,638			
อื่น ๆ	2,014,299	1,851,843	407,675	409,473	238,813	175,299	302,671	321,990	44,654	38,490	3,369,722	3,135,667	6,377,834	5,932,762			
สินทรัพย์รวม	56,390,336	55,680,208	12,331,514	10,958,163	5,133,714	4,277,390	1,889,189	1,928,121	94,727	92,201	8,011,973	7,593,851	83,851,453	80,529,934			
หนี้สิน																	
เงินเบิกเกินบัญชีและเงินกู้ยืมระยะสั้น																	
จากสถาบันการเงิน	30,578	3,744	2,177,233	-	216,317	109,200	-	-	-	-	14,628,666	16,149,896	17,052,794	16,262,840			
เข้าที่มีการกู้และเข้ามีนอมเงินอื่น	1,317,731	862,995	1,858,406	5,370,517	291,980	307,979	52,840	54,483	7,708	8,487	218,134	120,363	3,746,799	6,724,824			
ส่วนของเงินกู้ยืมระยะยาวจากสถาบันการเงิน																	
ที่ถึงกำหนดชำระภายในหนึ่งปี	2,142,911	1,466,215	-	-	765,352	306,710	14,100	-	-	-	1,104,594	897,358	4,026,957	2,670,283			
เงินกู้ยืมระยะสั้นจากบุคคลและกิจการที่เกี่ยวข้องกัน	2,025	2,162	-	-	-	-	-	-	-	-	-	-	2,025	2,162			
เงินกู้ยืมระยะสั้นจากบุคคลหรือกิจการอื่น	41,923	41,787	-	-	401,189	370,787	-	-	-	-	-	-	443,112	412,574			
ภาษีเงินได้ต้นบุคคลค้างจ่าย	42,151	18,068	-	-	63	-	-	-	-	-	184	-	42,398	18,068			
หุ้นกู้ระยะยาวที่ถึงกำหนดชำระภายในหนึ่งปี																	
เงินกู้ยืมระยะยาวจากสถาบันการเงิน	19,090,530	16,490,004	-	-	140,138	905,490	140,252	-	-	-	1,167,016	2,482,791	1,167,016	2,482,791			
หุ้นกู้ระยะยาว	-	-	-	-	-	-	-	-	-	-	7,024,954	7,046,335	26,395,874	24,441,829			
อื่น ๆ	1,481,573	1,587,580	191,423	87,248	87,052	75,681	100,194	117,950	6,770	7,451	192,720	131,041	2,059,732	2,006,951			
หนี้สินรวม	24,149,422	20,472,555	4,227,062	5,457,765	1,902,091	2,075,847	307,386	172,433	14,478	15,938	31,751,488	30,901,801	62,351,927	59,096,339			

รายได้จากส่วนงานทางภูมิศาสตร์ในงบการเงินรวมสำหรับปีสิ้นสุดวันที่ 31 ธันวาคม มีดังนี้

	หน่วย : พันบาท	
	สำหรับปีสิ้นสุด	
	วันที่ 31 ธันวาคม	
	2565	2564
รายได้จากส่วนงาน		
ประเทศไทย	5,703,020	5,577,525
ประเทศเวียดนาม	3,658,094	2,952,538
รวม	9,361,114	8,530,063

สินทรัพย์รวมทางภูมิศาสตร์ในงบการเงินรวม ณ วันที่ 31 ธันวาคม มีดังนี้

	หน่วย : พันบาท	
	ณ วันที่ 31 ธันวาคม	
	2565	2564
ประเทศไทย	52,276,560	49,341,102
ประเทศเวียดนาม	30,081,246	30,525,257
ประเทศอื่น ๆ	1,493,647	663,575
รวม	83,851,453	80,529,934

ข้อมูลส่วนงานดำเนินงานที่สำคัญสำหรับปีสิ้นสุดวันที่ 31 ธันวาคม 2565 และ 2564 มีดังนี้

	ผลิตและจำหน่ายกระแสไฟฟ้า		ผลิตและจำหน่ายกระแสไฟฟ้าพลังงานลม		ผลิตและจำหน่ายกระแสไฟฟ้าพลังงานชีวมวล		ผลิตและจำหน่ายน้ำดิบและน้ำประปา		เทคโนโลยีสารสนเทศ		อื่นๆ		หน่วย : พันบาท	
	2565	2564	2565	2564	2565	2564	2565	2564	2565	2564	2565	2564	รวม	2564
สำหรับปีสิ้นสุดวันที่ 31 ธันวาคม														
ค่าเสื่อมราคาและค่าตัดจำหน่าย	2,896,499	2,828,289	142,883	23,700	221,397	204,530	87,273	92,370	3,430	3,865	35,528	21,478	3,387,010	3,174,232
การฟื้นฟู (ลดลง) ของสิ่งทรัพย์	353,212	(103,749)	1,336,040	5,564,754	672,476	(1,825,733)	(19,265)	(43,055)	(3,575)	(2,599)	398,180	2,376,295	2,737,068	5,965,913
ไม่หมุนเวียนของส่วนงาน														

36. กองทุนสำรองเลี้ยงชีพ

กลุ่มบริษัทได้ร่วมกันจัดตั้งกองทุนสำรองเลี้ยงชีพ ซึ่งประกอบด้วยเงินที่พนักงานจ่ายสะสมและเงินที่กลุ่มบริษัทจ่ายสมทบให้ ในปัจจุบันกองทุนสำรองเลี้ยงชีพนี้บริหาร โดยบริษัทหลักทรัพย์จัดการกองทุน กสิกรไทย จำกัด และจะจ่ายให้พนักงานตามระเบียบว่าด้วยกองทุนของกลุ่มบริษัท

สำหรับปีสิ้นสุดวันที่ 31 ธันวาคม 2565 และ 2564 กลุ่มบริษัทได้จ่ายเงินสมทบเข้ากองทุนเป็นจำนวนเงิน 2.46 ล้านบาท และ 2.38 ล้านบาท ตามลำดับ ในงบการเงินรวม และจำนวนเงิน 0.57 ล้านบาท และ 0.43 ล้านบาท ตามลำดับ ในงบการเงินเฉพาะกิจการ

37. ค่าใช้จ่ายตามลักษณะ

ค่าใช้จ่ายตามลักษณะที่สำคัญสำหรับปีสิ้นสุดวันที่ 31 ธันวาคม 2565 และ 2564 ประกอบด้วย

	หน่วย : พันบาท			
	งบการเงินรวม		งบการเงินเฉพาะกิจการ	
	2565	2564	2565	2564
การเปลี่ยนแปลงในสินค้าสำเร็จรูป	(12,408)	24,233	(7,242)	(9,224)
ค่าใช้จ่ายเกี่ยวกับพนักงาน	522,483	421,113	100,011	82,915
ต้นทุนการให้บริการ	120,600	86,070	288,873	290,382
ค่าเสื่อมราคาและค่าตัดจำหน่าย	3,387,010	3,174,232	34,882	32,408
ค่าสาธารณูปโภค	22,707	16,564	2,836	1,947
ค่าปฏิบัติการบำรุงรักษาโรงไฟฟ้าจากพลังงานแสงอาทิตย์	233,645	301,882	-	-
ค่าซ่อมแซมและบำรุงรักษา	159,251	107,249	719	1,025
ขาดทุนจากการซื้อขายหลักทรัพย์สิน	44,543	200,034	2,114	20,189
ค่าธรรมเนียม	152,217	94,626	22,470	26,490
ค่าที่ปรึกษา	76,801	85,777	1,699	11,474

38. ต้นทุนทางการเงิน

ต้นทุนทางการเงินสำหรับปีสิ้นสุดวันที่ 31 ธันวาคม 2565 และ 2564 ประกอบด้วย

หน่วย : พันบาท

	งบการเงินรวม		งบการเงินเฉพาะกิจการ	
	2565	2564	2565	2564
ดอกเบี้ยจ่าย	2,616,809	1,862,990	1,824,038	1,054,985
ค่าธรรมเนียมธนาคาร	167,569	144,679	99,525	101,239
รวม	<u>2,784,378</u>	<u>2,007,669</u>	<u>1,923,563</u>	<u>1,156,224</u>

39. ค่าใช้จ่ายภาษีเงินได้

สำหรับปีสิ้นสุดวันที่ 31 ธันวาคม 2565 และ 2564 บริษัทย่อยหลายแห่งไม่มีค่าใช้จ่ายภาษีเงินได้ เนื่องจากผลกระทบจากผลขาดทุนทางภาษียกมา และได้รับสิทธิประโยชน์ตามบัตรส่งเสริมการลงทุน

การกระทบยอดเพื่อหาอัตราภาษีที่แท้จริง

	งบการเงินรวม			
	อัตราภาษี (ร้อยละ)	2565	อัตราภาษี (ร้อยละ)	2564
		จำนวน พันบาท		จำนวน พันบาท
ถ้าไรก่อนค่าใช้จ่ายภาษีเงินได้		787,822		2,866,507
หัก สิทธิประโยชน์ที่ได้รับจากการส่งเสริมการลงทุน		(2,520,336)		(2,673,202)
ขาดทุนทางภาษีของแต่ละบริษัทในปีปัจจุบัน		<u>4,105,010</u>		<u>807,160</u>
ถ้าไรก่อนค่าใช้จ่ายภาษีเงินได้		<u>2,372,496</u>		<u>1,000,465</u>
จำนวนภาษีตามอัตราภาษีเงินได้	20	474,499	20	200,093
ผลกระทบทางภาษีสำหรับค่าใช้จ่ายที่ไม่สามารถหักเป็นค่าใช้จ่าย (ผลประโยชน์) ในทางภาษี				
- ค่าใช้จ่ายที่ไม่สามารถหักเป็นค่าใช้จ่ายทางภาษี		106,681		112,136
- ค่าใช้จ่ายที่ถือเป็นรายจ่ายทางภาษีได้เพิ่มขึ้น		(484,611)		(247,961)
- ปรับปรุงภาษีเงินได้		<u>193</u>		<u>(1,012)</u>
ค่าใช้จ่ายภาษีเงินได้สำหรับปีปัจจุบัน		<u>96,762</u>		<u>63,256</u>
การเปลี่ยนแปลงผลแตกต่างชั่วคราว		(41,479)		69,731
ค่าใช้จ่ายภาษีเงินได้	2.33	<u>55,283</u>	13.29	<u>132,987</u>

	งบการเงินเฉพาะกิจการ			
	2565		2564	
	อัตราภาษี (ร้อยละ)	จำนวน พันบาท	อัตราภาษี (ร้อยละ)	จำนวน พันบาท
กำไรก่อนค่าใช้จ่ายภาษีเงินได้		96,328		378,296
จำนวนภาษีตามอัตราภาษีเงินได้	20	19,265	20	75,659
ผลกระทบทางภาษีสำหรับค่าใช้จ่ายที่ไม่สามารถหักเป็นค่าใช้จ่าย (ผลประโยชน์) ในทางภาษี				
- ค่าใช้จ่ายที่ไม่สามารถหักเป็นค่าใช้จ่ายทางภาษี		1,127		7,204
- ค่าใช้จ่ายที่ถือเป็นรายจ่ายทางภาษีที่เพิ่มขึ้น		(42,839)		(58,216)
ผลขาดทุนปีปัจจุบัน		22,447		-
ค่าใช้จ่ายภาษีเงินได้สำหรับปีปัจจุบัน		-		24,647
การเปลี่ยนแปลงผลแตกต่างชั่วคราว		(36,712)		32,908
ค่าใช้จ่ายภาษีเงินได้ (รายได้)		(36,712)	15.21	57,555

บริษัทและบริษัทย่อยในประเทศไทยใช้อัตราภาษีเงินได้ร้อยละ 20 ในการคำนวณค่าใช้จ่ายภาษีเงินได้นิติบุคคล และภาษีเงินได้รอกการตัดบัญชี สำหรับปีสิ้นสุดวันที่ 31 ธันวาคม 2565 และ 2564

บริษัทย่อยในต่างประเทศคำนวณภาษีเงินได้ตามอัตราภาษีที่ระบุในกฎหมายภาษีอากรของประเทศนั้น ๆ ในอัตราร้อยละ 17 ของกำไรทางภาษีสำหรับประเทศสิงคโปร์ อัตราร้อยละ 16.50 สำหรับประเทศฮ่องกง อัตราร้อยละ 23.90 สำหรับประเทศญี่ปุ่น อัตราร้อยละ 20 สำหรับประเทศเวียดนาม และอัตราร้อยละ 20 สำหรับประเทศลาว

40. สิทธิประโยชน์ตามบัตรส่งเสริมการลงทุน

กลุ่มกิจการได้รับบัตรส่งเสริมการลงทุนจากสำนักงานคณะกรรมการส่งเสริมการลงทุนสำหรับกิจการผลิตไฟฟ้า โดยบริษัทย่อยหลายแห่งได้รับสิทธิและประโยชน์จากการได้รับยกเว้นภาษีอากรต่าง ๆ หลายประการ รวมทั้งการได้รับยกเว้นภาษีเงินได้นิติบุคคลสำหรับกำไรสุทธิที่ได้จากการประกอบกิจการที่ได้รับการส่งเสริมมีกำหนดเวลาแปดปี นับแต่วันที่เริ่มมีรายได้จากการประกอบกิจการ ในฐานะที่เป็นบริษัทได้รับการส่งเสริมการลงทุนเพื่อการอุตสาหกรรม บริษัทย่อยทั้งหมดนี้จะต้องปฏิบัติตามเงื่อนไขและข้อกำหนดต่าง ๆ ตามที่ระบุไว้ในบัตรส่งเสริมการลงทุน โดยโครงการจำนวน 140 โครงการได้รับการส่งเสริมการลงทุน เป็นจำนวน 0.22 - 49.01 เมกะวัตต์ ในประเทศไทย โดยบัตรจะหมดอายุในช่วงเดือนสิงหาคม 2566 ถึง เดือนมกราคม 2579 ปัจจุบันยังไม่มีโครงการที่บัตรส่งเสริมการลงทุนหมดอายุ

กลุ่มบริษัทต้องปฏิบัติตามข้อกำหนดและเงื่อนไขต่าง ๆ ที่ได้ระบุไว้ในบัตรส่งเสริมการลงทุน เพื่อให้เป็นไปตามประกาศของสำนักงานคณะกรรมการส่งเสริมการลงทุนที่ ป. 14/2541 ลงวันที่ 30 ธันวาคม 2541 เรื่อง กำหนดวิธีการรายงานรายได้สำหรับผู้ได้รับการส่งเสริม สำหรับปีสิ้นสุดวันที่ 31 ธันวาคม 2565 และ 2564 รายได้จากการขายทั้งหมดของกลุ่มบริษัทเป็นรายได้จากการขายในประเทศ และรายได้จากการขายในต่างประเทศ โดยจำแนกตามกิจกรรมที่ได้รับการส่งเสริมการลงทุนและไม่ได้รับการส่งเสริมการลงทุนได้ดังนี้

หน่วย : พันบาท

	งบการเงินรวม					
	2565			2564		
	กิจการที่ได้รับ การส่งเสริม	กิจการที่ไม่ได้รับ การส่งเสริม	รวม	กิจการที่ได้รับ การส่งเสริม	กิจการที่ไม่ได้รับ การส่งเสริม	รวม
รายได้						
รายได้จากการขายในประเทศ	5,260,524	251,421	5,511,945	5,217,159	171,919	5,389,078
รายได้จากการขายในต่างประเทศ	-	3,658,094	3,658,094	-	2,952,538	2,952,538
รวมรายได้	5,260,524	3,909,515	9,170,039	5,217,159	3,124,457	8,341,616

หน่วย : พันบาท

	งบการเงินเฉพาะกิจการ					
	2565			2564		
	กิจการที่ได้รับ การส่งเสริม	กิจการที่ไม่ได้รับ การส่งเสริม	รวม	กิจการที่ได้รับ การส่งเสริม	กิจการที่ไม่ได้รับ การส่งเสริม	รวม
รายได้						
รายได้จากการขายในประเทศ	-	30,456	30,456	-	19,583	19,583
รวมรายได้	-	30,456	30,456	-	19,583	19,583

41. กำไรต่อหุ้นขั้นพื้นฐาน

กำไรต่อหุ้นขั้นพื้นฐาน สำหรับปีสิ้นสุดวันที่ 31 ธันวาคม 2565 และ 2564 คำนวณจากกำไรส่วนที่เป็นของบริษัทใหญ่ และหุ้นสามัญที่ออกจำหน่ายแล้ว ถัวเฉลี่ยถ่วงน้ำหนักระหว่างปีในแต่ละปี แสดงการคำนวณดังนี้

สำหรับปีสิ้นสุดวันที่ 31 ธันวาคม 2565 และ 2564

	งบการเงินรวม		งบการเงินเฉพาะกิจการ	
	2565	2564	2565	2564
กำไรส่วนที่เป็นของบริษัทใหญ่				
สำหรับปี (ขั้นพื้นฐาน) (พันบาท)	665,320	2,407,391	133,040	320,741
หุ้นสามัญที่ออกจำหน่ายแล้วระหว่างปีตามวิธี				
ถัวเฉลี่ยถ่วงน้ำหนักสำหรับปี (ขั้นพื้นฐาน) (หุ้น)	27,349,473,107	27,349,473,107	27,349,473,107	27,349,473,107
กำไรต่อหุ้นขั้นพื้นฐาน (บาทต่อหุ้น)	0.0243	0.0880	0.0049	0.0117

กำไรต่อหุ้นปรับลด

กำไรต่อหุ้นปรับลดสำหรับปีสิ้นสุดวันที่ 31 ธันวาคม 2565 และ 2564 คำนวณโดยการหารกำไรส่วนของผู้ถือหุ้นสามัญด้วยผลรวมของจำนวนหุ้นสามัญถัวเฉลี่ยถ่วงน้ำหนักที่ออกจำหน่ายแล้วในระหว่างปีบวกด้วยจำนวนหุ้นสามัญถัวเฉลี่ยถ่วงน้ำหนักที่บริษัทอาจต้องออกเพื่อแปลงสภาพหุ้นสามัญเทียบเท่าปรับลดทั้งสิ้นให้เป็นหุ้นสามัญโดยมิได้รับสิ่งตอบแทนใด ๆ และสมมติว่าผู้ถือใบสำคัญแสดงสิทธิจะใช้สิทธิแปลงหุ้นสามัญเทียบเท่าปรับลดเป็นหุ้นสามัญเมื่อราคาตามสิทธิต่ำกว่ามูลค่ายุติธรรมของหุ้นสามัญ อย่างไรก็ตาม สำหรับปีสิ้นสุดวันที่ 31 ธันวาคม 2565 และ 2564 บริษัทไม่ได้คำนวณกำไรต่อหุ้นปรับลดเนื่องจากราคาตามสิทธิมีมูลค่าสูงกว่ามูลค่ายุติธรรมของหุ้นสามัญถัวเฉลี่ยระหว่างปี

42. การวัดมูลค่ายุติธรรมของเครื่องมือทางการเงิน

บริษัทใช้วิธีราคาตลาดในการวัดมูลค่ายุติธรรมของสินทรัพย์และหนี้สินซึ่งมาตรฐานการรายงานทางการเงินที่เกี่ยวข้องกำหนดให้ต้องวัดมูลค่าด้วยมูลค่ายุติธรรม ยกเว้นในกรณีที่ไม่มีตลาดที่มีสภาพคล่องหรือไม่สามารถหารราคาเสนอซื้อขายในตลาดที่มีสภาพคล่องได้ บริษัทจะใช้วิธีราคาทุนหรือวิธีรายได้ในการวัดมูลค่ายุติธรรมของสินทรัพย์และหนี้สินดังกล่าวแทน

ลำดับชั้นของมูลค่ายุติธรรม

ในการนำเทคนิคการวัดมูลค่ายุติธรรมข้างต้นมาใช้ บริษัทจะต้องพยายามใช้ข้อมูลที่สามารถสังเกตได้ที่เกี่ยวข้องกับสินทรัพย์หรือหนี้สินที่จะวัดมูลค่ายุติธรรมนั้นให้มากที่สุด มาตรฐานการรายงานทางการเงินฉบับที่ 13 เรื่อง มูลค่ายุติธรรม กำหนดลำดับชั้นของมูลค่ายุติธรรมออกเป็นสามระดับตามประเภทของข้อมูลที่น่ามาใช้ในการวัดมูลค่ายุติธรรม ดังนี้

- การวัดมูลค่ายุติธรรมระดับ 1 คือ การวัดมูลค่าที่ได้มาจากราคาเสนอซื้อขาย (ไม่ต้องปรับปรุง) ในตลาดที่มีสภาพคล่องสำหรับสินทรัพย์ หรือหนี้สินอย่างเดียวกัน
- การวัดมูลค่ายุติธรรมระดับ 2 คือ การวัดมูลค่าที่ได้มาจากข้อมูลที่นอกเหนือจากราคาเสนอซื้อขายในระดับ 1 ที่สังเกตได้สำหรับสินทรัพย์หรือหนี้สินนั้นไม่ว่าโดยทางตรงหรือโดยทางอ้อม
- การวัดมูลค่ายุติธรรมระดับ 3 คือ การวัดมูลค่าที่ได้มาจากเทคนิคการประเมินมูลค่าที่รวมถึงข้อมูลสำหรับสินทรัพย์หรือหนี้สินที่ไม่ได้อ้างอิงจากข้อมูลตลาดที่สังเกตได้ (ข้อมูลที่ไม่สามารถสังเกตได้)

นโยบายการบัญชีและการเปิดเผยของกลุ่มบริษัทกำหนดให้มีการกำหนดมูลค่ายุติธรรมทั้งสินทรัพย์และหนี้สินทางการเงินและไม่ใช่ทางการเงิน มูลค่ายุติธรรม หมายถึง จำนวนเงินที่ผู้ซื้อและผู้ขายตกลงแลกเปลี่ยนสินทรัพย์หรือชำระหนี้สินกัน ในขณะที่ทั้งสองฝ่ายมีความรอบรู้และเต็มใจในการแลกเปลี่ยนกัน และสามารถต่อรองราคากันได้อย่างเป็นอิสระในลักษณะของผู้ที่ไม่มีความเกี่ยวข้องกัน วัตถุประสงค์ของการวัดมูลค่าและ/หรือการเปิดเผยมูลค่ายุติธรรมถูกกำหนดโดยวิธีต่อไปนี้ ข้อมูลเพิ่มเติมเกี่ยวกับสมมติฐานในการกำหนดมูลค่ายุติธรรมถูกเปิดเผยในหมายเหตุที่เกี่ยวข้องกับสินทรัพย์และหนี้สินนั้น ๆ

สินทรัพย์ทางการเงินและหนี้สินทางการเงินที่วัดมูลค่าด้วยมูลค่ายุติธรรม

หน่วย : พันบาท

	งบการเงินรวม		งบการเงินเฉพาะกิจการ		เทคนิคการประเมินมูลค่าและข้อมูลที่ใช้ในการวัดมูลค่ายุติธรรม	ลำดับชั้นมูลค่ายุติธรรม
	ณ วันที่ 31 ธันวาคม 2565		ณ วันที่ 31 ธันวาคม 2565			
	มูลค่าตามบัญชี	มูลค่ายุติธรรม	มูลค่าตามบัญชี	มูลค่ายุติธรรม		
สินทรัพย์ทางการเงิน						
เงินฝากประจำ	1,008	1,008	-	-	ราคาทุนตัดจำหน่าย	ลำดับ 1
สินทรัพย์ตราสารอนุพันธ์หมุนเวียน	2,627	2,627	2,627	2,627	สินทรัพย์ตราสารอนุพันธ์วัดมูลค่าโดยใช้ข้อมูลที่สามารถสังเกตในตลาดและปรับด้วยความเสี่ยงที่เกี่ยวข้อง	ลำดับ 2
สินทรัพย์ทางการเงินไม่หมุนเวียนอื่น	442,106	442,106	442,106	442,106	สินทรัพย์ทางการเงินไม่หมุนเวียนอื่นวัดมูลค่าโดยใช้ราคาปิดล่าสุดในตลาดหลักทรัพย์แห่งประเทศไทย ณ วันที่ทำการสุดท้ายของวันสิ้นรอบระยะเวลารายงาน	ลำดับ 1
หนี้สินทางการเงิน						
หนี้สินตราสารอนุพันธ์ไม่หมุนเวียน	13,264	13,264	-	-	หนี้สินตราสารอนุพันธ์วัดมูลค่าโดยใช้ข้อมูลที่สามารถสังเกตในตลาดและปรับด้วยความเสี่ยงที่เกี่ยวข้อง	ลำดับ 2

หนี้สินทางการเงินที่ไม่ได้วัดมูลค่าด้วยมูลค่ายุติธรรม

ตารางต่อไปนี้แสดงการวิเคราะห์หนี้สินทางการเงินที่ไม่ได้วัดด้วยมูลค่ายุติธรรมตามลำดับของลำดับชั้นของมูลค่ายุติธรรม ณ วันที่ 31 ธันวาคม 2565 และ 2564

ณ วันที่ 31 ธันวาคม 2565

หน่วย : พันบาท

	งบการเงินรวม		งบการเงินเฉพาะกิจการ		ลำดับชั้นมูลค่ายุติธรรม
	ณ วันที่ 31 ธันวาคม 2565		ณ วันที่ 31 ธันวาคม 2565		
	มูลค่าตามบัญชี	มูลค่ายุติธรรม	มูลค่าตามบัญชี	มูลค่ายุติธรรม	
หนี้สินทางการเงิน					
หุ้นกู้ระยะยาวที่ถึงกำหนดชำระภายในหนึ่งปี	267,016	280,433	267,016	280,433	ลำดับ 2
หุ้นกู้ระยะยาวที่ถึงกำหนดชำระภายในหนึ่งปี (ส่วนที่ทำสัญญาแลกเปลี่ยนอัตราดอกเบี้ย)	900,000	906,239	900,000	906,239	ลำดับ 2
หุ้นกู้ระยะยาว	7,415,220	7,605,883	7,415,220	7,605,883	ลำดับ 2

ณ วันที่ 31 ธันวาคม 2564

หน่วย : ล้านบาท

	งบการเงินรวม		งบการเงินเฉพาะกิจการ		ลำดับชั้น มูลค่ายุติธรรม
	ณ วันที่ 31 ธันวาคม 2564		ณ วันที่ 31 ธันวาคม 2564		
	มูลค่า ตามบัญชี	มูลค่า ยุติธรรม	มูลค่า ตามบัญชี	มูลค่า ยุติธรรม	
หนี้สินทางการเงิน					
หุ้นกู้ระยะยาวที่ถึงกำหนดชำระภายในหนึ่งปี	2,482,791	2,506,572	2,482,791	2,506,572	ลำดับ 2
หุ้นกู้ระยะยาว	4,074,017	4,199,351	4,074,017	4,199,351	ลำดับ 2

วิธีการที่บริษัทและบริษัทย่อยใช้ในการประมาณมูลค่าของสินทรัพย์และหนี้สินทางการเงินที่ไม่ได้วัดมูลค่าด้วยมูลค่ายุติธรรม มีดังนี้

เงินสดและรายการเทียบเท่าเงินสด ลูกหนี้การค้าและลูกหนี้หมุนเวียนอื่น เงินให้กู้ยืมระยะสั้นแก่กิจการที่เกี่ยวข้องกัน เงินให้กู้ยืมระยะสั้นแก่กิจการอื่น และเงินให้กู้ยืมระยะยาวแก่กิจการอื่นที่ถึงกำหนดภายในหนึ่งปี มีราคาตามบัญชี ณ วันที่รายงานของเครื่องมือทางการเงินใกล้เคียงกับมูลค่ายุติธรรม เนื่องจากเครื่องมือทางการเงินเหล่านี้จะครบกำหนดในระยะเวลาอันสั้น

เงินเบิกเกินบัญชีและเงินกู้ยืมระยะสั้นจากสถาบันการเงิน เจ้าหนี้การค้าและเจ้าหนี้หมุนเวียนอื่น ส่วนของเงินกู้ยืมระยะยาวจากสถาบันการเงินที่ถึงกำหนดชำระภายในหนึ่งปี ส่วนของหนี้สินตามสัญญาเช่าที่ถึงกำหนดชำระภายในหนึ่งปี เงินกู้ยืมระยะสั้นจากบุคคลหรือกิจการที่เกี่ยวข้องกันและเงินกู้ยืมระยะสั้นจากบุคคลหรือกิจการอื่นมีราคาตามบัญชี ณ วันที่รายงานของหนี้สินทางการเงินใกล้เคียงกับมูลค่ายุติธรรม เนื่องจากเครื่องมือทางการเงินเหล่านี้จะครบกำหนดในระยะเวลาอันสั้น

มูลค่ายุติธรรมของเงินให้กู้ยืมระยะยาวแก่กิจการอื่น เงินกู้ยืมระยะยาวจากสถาบันการเงินและหนี้สินภายใต้สัญญาเช่า ซึ่งมีอัตราดอกเบี้ยคงที่คำนวณโดยใช้วิธีกระแสเงินสดคิดลด โดยกระแสเงินสดในอนาคตคิดลดด้วยอัตราต้นทุนการกู้ยืมของกลุ่มบริษัท สำหรับเงินให้กู้ยืมระยะยาวแก่กิจการอื่น และเงินกู้ยืมระยะยาวจากสถาบันการเงินที่มีอัตราดอกเบี้ยลอยตัวมีมูลค่ายุติธรรมโดยประมาณเท่ากับมูลค่าตามบัญชี

มูลค่ายุติธรรมของหุ้นกู้ระยะยาวคำนวณจากราคาปิดครั้งล่าสุดของสมาคมตลาดตราสารหนี้ไทยในวันที่ซื้อขายล่าสุด ณ วันที่วัดมูลค่า

43. เครื่องมือทางการเงิน

นโยบายการบริหารความเสี่ยงทางการเงิน

กลุ่มบริษัทที่มีความเสี่ยงจากการดำเนินธุรกิจตามปกติจากการเปลี่ยนแปลงอัตราดอกเบี้ยและอัตราแลกเปลี่ยนเงินตราต่างประเทศ และจากการไม่ปฏิบัติตามข้อกำหนดตามสัญญาของกลุ่มสัญญา กลุ่มบริษัทไม่มีการถือหรือใช้เครื่องมือทางการเงินที่เป็นตราสารอนุพันธ์ เพื่อการเก็งกำไรหรือการค้า

การจัดการความเสี่ยงเป็นส่วนที่สำคัญของธุรกิจของกลุ่มบริษัท กลุ่มบริษัทมีระบบในการควบคุมให้มีความสมดุลของระดับความเสี่ยงที่ยอมรับได้ โดยพิจารณาระหว่างต้นทุนที่เกิดจากความเสียหายและต้นทุนของการจัดการความเสี่ยง ฝ่ายบริหารได้มีการควบคุมกระบวนการจัดการความเสี่ยงของกลุ่มบริษัทอย่างต่อเนื่องเพื่อให้มั่นใจว่ามีความสมดุลระหว่างความเสี่ยงและการควบคุมความเสี่ยง

การบริหารจัดการทุน

นโยบายของคณะกรรมการบริษัท คือการรักษาระดับเงินทุนให้มั่นคงเพื่อรักษานักลงทุน เจ้าหนี้และความเชื่อมั่นของตลาดและก่อให้เกิดการพัฒนาของธุรกิจในอนาคต คณะกรรมการได้มีการกำกับดูแลผลตอบแทนจากการลงทุน ซึ่งกลุ่มบริษัทพิจารณาจากสัดส่วนของผลตอบแทนจากกิจกรรมดำเนินงานต่อส่วนของเจ้าของรวม ซึ่งไม่รวมส่วนได้เสียที่ไม่มีอำนาจควบคุม อีกทั้งยังกำกับดูแลระดับการจ่ายเงินปันผลให้แก่ผู้ถือหุ้นสามัญ

ความเสี่ยงเกี่ยวกับอัตราดอกเบี้ย

ความเสี่ยงด้านอัตราดอกเบี้ย หมายถึง ความเสี่ยงที่เกิดจากการเปลี่ยนแปลงที่จะเกิดในอนาคตของอัตราดอกเบี้ยในตลาด ซึ่งส่งผลกระทบต่อการดำเนินงานและกระแสเงินสดของกลุ่มบริษัท กลุ่มบริษัทมีความเสี่ยงจากอัตราดอกเบี้ย กลุ่มบริษัทมีการดูแลความเสี่ยงด้านอัตราดอกเบี้ยมาโดยตลอด โดยปัจจุบันอัตราดอกเบี้ยของเงินกู้ยืมมีอัตราคงที่และลอยตัว ทั้งนี้กลุ่มบริษัทได้บริหารความเสี่ยงบางส่วนโดยเข้าทำสัญญาอนุพันธ์เพื่อป้องกันความเสี่ยงจากอัตราดอกเบี้ย

ณ วันที่ 31 ธันวาคม 2565 กลุ่มบริษัทมีสัญญาแลกเปลี่ยนอัตราดอกเบี้ยลอยตัวเป็นอัตราดอกเบี้ยคงที่สำหรับเงินกู้ยืมระยะยาว จำนวน 582.50 ล้านบาท มีอายุ 12 ปี (ดูหมายเหตุข้อ 28) และสัญญาแลกเปลี่ยนอัตราดอกเบี้ยคงที่เป็นอัตราดอกเบี้ยลอยตัวสำหรับหุ้นกู้ระยะยาวที่ถึงกำหนดชำระภายในหนึ่งปี จำนวน 900 ล้านบาท (ดูหมายเหตุข้อ 30)

อัตราดอกเบี้ยที่แท้จริงของเงินกู้ยืม ณ วันที่ 31 ธันวาคม 2565 และ 2564 และระยะที่ครบกำหนดชำระ
หรือกำหนดอัตราใหม่มีดังนี้

ณ วันที่ 31 ธันวาคม 2565

	อัตราดอกเบี้ย (ร้อยละต่อปี)	งบการเงินรวม			หน่วย : พันบาท
		เงินต้นที่ครบกำหนดชำระ			รวม
		ภายในหนึ่งปี	หลังจาก 1 ปี แต่ภายใน 5 ปี	มากกว่า 5 ปี	
ส่วนที่หมุนเวียน					
เงินกู้ยืมระยะสั้นจากสถาบันการเงิน	2.05 - 9.15	17,053,603	-	-	17,053,603
ส่วนของเงินกู้ยืมระยะยาวจากสถาบันการเงิน ที่ถึงกำหนดชำระภายในหนึ่งปี	3.50 - 9.15	4,043,854	-	-	4,043,854
เงินกู้ยืมระยะสั้นจากบุคคลหรือกิจการอื่น	7.00	454,950	-	-	454,950
หุ้นกู้ระยะยาวที่ถึงกำหนดชำระภายในหนึ่งปี	5.50	1,179,000	-	-	1,179,000
ส่วนที่ไม่หมุนเวียน					
เงินกู้ยืมระยะยาวจากสถาบันการเงิน	3.50 - 9.15	-	15,242,028	11,227,479	26,469,507
หุ้นกู้ระยะยาว	4.80 - 5.00	-	7,585,600	-	7,585,600
รวม		22,731,407	22,827,628	11,227,479	56,786,514

ณ วันที่ 31 ธันวาคม 2564

	อัตราดอกเบี้ย (ร้อยละต่อปี)	งบการเงินรวม			หน่วย : พันบาท
		เงินต้นที่ครบกำหนดชำระ			รวม
		ภายในหนึ่งปี	หลังจาก 1 ปี แต่ภายใน 5 ปี	มากกว่า 5 ปี	
ส่วนที่หมุนเวียน					
เงินกู้ยืมระยะสั้นจากสถาบันการเงิน	3.58 - 5.25	16,243,348	-	-	16,243,348
ส่วนของเงินกู้ยืมระยะยาวจากสถาบันการเงิน ที่ถึงกำหนดชำระภายในหนึ่งปี	3.10 - 6.70	2,685,624	-	-	2,685,624
เงินกู้ยืมระยะสั้นจากบุคคลหรือกิจการอื่น	7.00	426,487	-	-	426,487
หุ้นกู้ระยะยาวที่ถึงกำหนดชำระภายในหนึ่งปี	5.20 - 5.50	2,500,000	-	-	2,500,000
ส่วนที่ไม่หมุนเวียน					
เงินกู้ยืมระยะยาวจากสถาบันการเงิน	3.10 - 6.70	-	12,864,092	11,659,067	24,523,159
หุ้นกู้ระยะยาว	4.90 - 5.00	-	4,179,000	-	4,179,000
รวม		21,855,459	17,043,092	11,659,067	50,557,618

ณ วันที่ 31 ธันวาคม 2565

	อัตราดอกเบี้ย (ร้อยละต่อปี)	งบการเงินเฉพาะกิจการ เงินต้นที่ครบกำหนดชำระ			หน่วย : พันบาท
		ภายในหนึ่งปี	หลังจาก 1 ปี แต่ภายใน 5 ปี	มากกว่า 5 ปี	รวม
ส่วนที่หมุนเวียน					
เงินกู้ยืมระยะสั้นจากสถาบันการเงิน	4.05 - 9.15	14,539,868	-	-	14,539,868
ส่วนของเงินกู้ยืมระยะยาวจากสถาบันการเงิน ที่ถึงกำหนดชำระภายในหนึ่งปี	4.05 - 9.15	967,146	-	-	967,146
เงินกู้ยืมระยะสั้นจากบุคคลและ กิจการที่เกี่ยวข้องกัน	0.125 - 1.25	2,455,707	-	-	2,455,707
หุ้นกู้ระยะยาวที่ถึงกำหนดชำระภายในหนึ่งปี	5.50	1,179,000	-	-	1,179,000
ส่วนที่ไม่หมุนเวียน					
เงินกู้ยืมระยะยาวจากสถาบันการเงิน	4.05 - 9.15	-	5,575,270	-	5,575,270
หุ้นกู้ระยะยาว	4.80 - 5.00	-	7,585,600	-	7,585,600
รวม		19,141,721	13,160,870	-	32,302,591

ณ วันที่ 31 ธันวาคม 2564

	อัตราดอกเบี้ย (ร้อยละต่อปี)	งบการเงินเฉพาะกิจการ เงินต้นที่ครบกำหนดชำระ			หน่วย : พันบาท
		ภายในหนึ่งปี	หลังจาก 1 ปี แต่ภายใน 5 ปี	มากกว่า 5 ปี	รวม
ส่วนที่หมุนเวียน					
เงินกู้ยืมระยะสั้นจากสถาบันการเงิน	3.58 - 5.25	16,053,436	-	-	16,053,436
ส่วนของเงินกู้ยืมระยะยาวจากสถาบันการเงิน ที่ถึงกำหนดชำระภายในหนึ่งปี	3.75 - 6.70	724,233	-	-	724,233
เงินกู้ยืมระยะสั้นจากบุคคลและ กิจการที่เกี่ยวข้องกัน	0.25 - 4.50	1,832,378	-	-	1,832,378
หุ้นกู้ระยะยาวที่ถึงกำหนดชำระภายในหนึ่งปี	5.20 - 5.50	2,500,000	-	-	2,500,000
ส่วนที่ไม่หมุนเวียน					
เงินกู้ยืมระยะยาวจากสถาบันการเงิน	3.75 - 6.70	-	5,256,132	201,847	5,457,979
หุ้นกู้ระยะยาว	4.90 - 5.00	-	4,179,000	-	4,179,000
รวม		21,110,047	9,435,132	201,847	30,747,026

การวิเคราะห์ความอ่อนไหวของอัตราดอกเบี้ย

การวิเคราะห์ความอ่อนไหวด้านล่างได้รับการพิจารณาจากความเสี่ยงต่ออัตราดอกเบี้ยของทั้งตราสารอนุพันธ์ทางการเงินและที่ไม่ใช่ตราสารอนุพันธ์ทางการเงิน ณ วันที่รายงาน สำหรับหนี้สินที่มีอัตราดอกเบี้ยลอยตัว การวิเคราะห์จัดทำขึ้นโดยสมมติว่าจำนวนหนี้สินคงค้าง ณ วันที่รายงานเป็นยอดคงค้างสำหรับทั้งปี กลุ่มบริษัทใช้อัตราที่เพิ่มขึ้นหรือลดลงจำนวนร้อยละ 0.25 ในการรายงานความเสี่ยงด้านอัตราดอกเบี้ยเป็นการภายในต่อผู้บริหารสำคัญและแสดงถึงการประเมินของผู้บริหารเกี่ยวกับการเปลี่ยนแปลงอัตราดอกเบี้ยที่เป็นไปได้อย่างสมเหตุสมผล

หากอัตราดอกเบี้ยสูงขึ้น / ต่ำลงร้อยละ 0.25 และตัวแปรอื่น ๆ ทั้งหมดคงที่ กำไรสำหรับปีสิ้นสุดวันที่ 31 ธันวาคม 2565 จะเพิ่มขึ้น / ลดลง 141.97 ล้านบาท (2564 : เพิ่มขึ้น / ลดลง 126.39 ล้านบาท) ส่วนใหญ่เกิดจากการที่กลุ่มบริษัทมีความเสี่ยงต่ออัตราดอกเบี้ยจากการกู้ยืมในอัตราผันแปร

ความเสี่ยงจากเงินตราต่างประเทศ

กลุ่มบริษัทมีความเสี่ยงจากอัตราแลกเปลี่ยนเงินตราต่างประเทศ ซึ่งเกิดจากการซื้อทรัพย์สินและเงินกู้ยืมจากสถาบันการเงินเป็นเงินตราต่างประเทศ

ณ วันที่ 31 ธันวาคม 2565 และ 2564 กลุ่มบริษัทมีหนี้สินที่เป็นเงินตราต่างประเทศ ดังนี้

	งบการเงินรวม		งบการเงินเฉพาะกิจการ	
	2565	2564	2565	2564
สกุลเงิน				
ดอลลาร์สหรัฐอเมริกา				
- ไม่ได้ป้องกันความเสี่ยง	622,219	644,345	411,850	483,676
เยน				
- ไม่ได้ป้องกันความเสี่ยง	472,500	-	-	-

ความเสี่ยงทางด้านสินเชื่อ

ความเสี่ยงทางด้านสินเชื่อ คือความเสี่ยงที่ลูกค้าหรือคู่สัญญาไม่สามารถชำระหนี้แก่กลุ่มบริษัทตามเงื่อนไขที่ตกลงไว้เมื่อครบกำหนด

ฝ่ายบริหารได้กำหนดนโยบายทางด้านสินเชื่อเพื่อควบคุมความเสี่ยงทางด้านสินเชื่อดังกล่าวโดยสม่ำเสมอโดยการวิเคราะห์ฐานะทางการเงินของลูกค้าทุกรายที่ขอวงเงินสินเชื่อในระดับหนึ่ง ๆ ณ วันที่ในรายงานไม่พบว่ามีความเสี่ยงจากสินเชื่อที่เป็นสาระสำคัญ ความเสี่ยงสูงสุดทางด้านสินเชื่อแสดงไว้ในราคาตามบัญชีของสินทรัพย์ทางการเงินแต่ละรายการในงบแสดงฐานะการเงิน อย่างไรก็ตามเนื่องจากกลุ่มบริษัทมีฐานลูกค้าจำนวนมาก ดังนั้นฝ่ายบริหารจึงไม่ได้คาดว่าจะเกิดผลเสียหายที่มีสาระสำคัญจากการเก็บหนี้ไม่ได้

ความเสี่ยงจากสภาพคล่อง

กลุ่มบริษัทมีการควบคุมความเสี่ยงจากการขาดสภาพคล่องโดยการรักษาระดับของเงินสดและรายการเทียบเท่าเงินสดให้เพียงพอต่อการดำเนินงานของกลุ่มบริษัท และเพื่อทำให้ผลกระทบจากความผันผวนของกระแสเงินสดลดลง

44. กองทุนรวมโครงสร้างพื้นฐาน

เมื่อวันที่ 7 กันยายน 2561 ที่ประชุมกรรมการบริษัทครั้งที่ 7/2561 มีมติให้บริษัทเข้าทำธุรกรรมกับกองทุนรวมโครงสร้างพื้นฐาน (“กองทุน”) โดยอนุมัติให้บริษัทย่อยสองแห่ง เข้าทำธุรกรรมเกี่ยวกับการได้มาและจำหน่ายไปซึ่งสินทรัพย์ระหว่างบริษัทกับกองทุน โดยเข้าทำธุรกรรมการโอนสิทธิรายได้สุทธิจากการดำเนินโครงการกิจการ โรงไฟฟ้าพลังงานแสงอาทิตย์แบบติดตั้งบนพื้นดินขนาดเล็กมากของบริษัทย่อยสองแห่งดังกล่าว จำนวน 19 โครงการ รวม 118 เมกะวัตต์ ให้แก่กองทุน ซึ่งระยะเวลาการโอนสิทธิรายได้สัญญาโอนสิทธิรายได้สุทธิ จะเริ่มตั้งแต่วันที่กองทุนเข้าลงทุนสำเร็จจนถึงวันสิ้นสุดสัญญาซื้อขายไฟฟ้าของแต่ละโครงการตามที่ระบุในสัญญาโอนสิทธิรายได้สุทธิ

เมื่อวันที่ 7 สิงหาคม 2562 สำนักคณะกรรมการกำกับหลักทรัพย์และตลาดหลักทรัพย์ (“ก.ล.ต”) ได้อนุมัติการจดทะเบียนกองทรัสต์สินของโครงการจัดการกองทุนรวมโครงสร้างพื้นฐานโรงไฟฟ้า ซุปเปอร์ เอนเนอร์ยี (“กองทุน”) จำนวนเงินทุนของโครงการ 5,150 ล้านบาท และในวันเดียวกัน บริษัทย่อยสองแห่งดังกล่าวได้เข้าทำสัญญาโอนสิทธิรายได้สุทธิจากการประกอบกิจการพลังงานของโครงการ จำนวน 19 โครงการ รวม 118 เมกะวัตต์ และสัญญาตกลงดำเนินการกับกองทุนรวมโครงสร้างพื้นฐานโรงไฟฟ้า ซุปเปอร์ เอนเนอร์ยี (“SUPEREIF”) ซึ่งครอบคลุมระยะเวลาตั้งแต่วันที่ SUPEREIF เข้าลงทุนสำเร็จถึงวันสิ้นสุดอายุสัญญาซื้อขายไฟฟ้าแต่ละโครงการ บริษัทจะต้องรักษาสัดส่วนการถือหุ้นวงลงทุนไม่ต่ำกว่าร้อยละ 20 จนครบ 12 ปี นับแต่วันที่ SUPEREIF เข้าลงทุนสำเร็จ (ดูหมายเหตุข้อ 14) และเงื่อนไขอื่นตามที่ระบุในสัญญาตกลงดำเนินการ รวมทั้งทำสัญญาหลักประกันจำนองที่ดิน สิ่งปลูกสร้าง เครื่องจักร และหลักประกันทางธุรกิจตามที่ระบุในสัญญาเพื่อเป็นประกันการชำระหนี้และการปฏิบัติหน้าที่ภายใต้สัญญาดังกล่าว นอกจากนี้ บริษัทย่อยดังกล่าวต้องชำระหนี้คืนให้แก่สถาบันการเงินแห่งหนึ่งก่อนวันที่กองทุนเข้าลงทุนสำเร็จ เมื่อวันที่ 14 สิงหาคม 2562 SUPEREIF ได้เข้าลงทุนสำเร็จ

บริษัทได้โอนอำนาจควบคุมสินทรัพย์โดยการโอนความเสี่ยงและผลตอบแทนที่มีนัยสำคัญของความเป็นเจ้าของของธุรกิจโรงไฟฟ้าพลังงานแสงอาทิตย์ของโครงการต่าง ๆ ที่ระบุภายใต้สัญญาโอนสิทธิรายได้สุทธิให้แก่กองทุนแล้ว ดังนั้นบริษัทได้โอนและขายธุรกิจการผลิตไฟฟ้าโครงการต่าง ๆ ให้แก่กองทุนแล้วในทางบัญชี ดังนั้นกลุ่มบริษัทบันทึกกำไรจากการจำหน่ายสินทรัพย์เข้ากองทุนรวม โครงสร้างพื้นฐาน จำนวน 1,289.92 ล้านบาท ในงบกำไรขาดทุนเบ็ดเสร็จ หนี้สินภายในได้รับการตัดบัญชี จำนวน 298.85 ล้านบาท และ รายได้ค่าเช่าที่ดินรับล่วงหน้า จำนวน 580.11 ล้านบาท (ซึ่งแสดงเป็นส่วนหนึ่งของหนี้สินไม่หมุนเวียนอื่น) ในงบแสดงฐานะการเงินรวม ณ วันที่เข้าลงทุนสำเร็จ

45. หนี้สินที่อาจจะเกิดขึ้นและภาระผูกพัน

45.1 ณ วันที่ 31 ธันวาคม 2565 และ 2564 บริษัทและบริษัทย่อยมีภาระผูกพันและหนี้สินที่รับประกันดังต่อไปนี้

	หน่วย	งบการเงินรวม		งบการเงินเฉพาะกิจการ	
		2565	2564	2565	2564
ภาระผูกพันรายจ่ายฝ่ายทุน					
สัญญาที่ยังไม่ได้รับรู้					
อาคาร เครื่องจักรและอุปกรณ์และอื่น ๆ	พันบาท	954,690	1,167,264	469	-
	พันดอลลาร์สหรัฐ	213,747	292,288	675	675
	พันเยน	906,411	864,205	-	-
	พันยูโร	32	-	-	-
	พันดอง	34,111,339	29,578,061	-	-
โปรแกรมคอมพิวเตอร์	พันบาท	220	220	-	-
ภาระผูกพันตามสัญญาเช่าค่านิมนงานและบริการซึ่งเป็นสัญญาเช่าระยะสั้นและสัญญาเช่าซึ่งสินทรัพย์มีมูลค่าต่ำ					
ภายในหนึ่งปี	พันบาท	147,887	130,310	9,074	15,090
	พันดอง	83,782,572	55,947,503	-	-
	พันดอลลาร์สหรัฐ	1,261	1,182	-	-
เกินหนึ่งปีแต่ไม่เกินห้าปี	พันบาท	19,674	24,623	-	-
	พันดอง	14,066,238	46,274,741	-	-
	พันดอลลาร์สหรัฐ	1,105	1,443	-	-
เกินห้าปี	พันบาท	32,239	34,626	-	-
ภาระผูกพันจากการสั่งซื้อวัตถุดิบ					
	พันบาท	1,338,400	1,757,480	-	-
ภาระผูกพันอื่น ๆ					
หนังสือค้ำประกันจากธนาคาร	พันบาท	1,170,879	830,313	721,458	342,008
	พันดอลลาร์สหรัฐ	237,246	237,246	237,246	237,246

ค่าเช่าสำหรับปีสิ้นสุดวันที่ 31 ธันวาคม 2565 และ 2564 ในงบการเงินรวมมีจำนวนเงิน 28.81 ล้านบาท และ 28.45 ล้านบาท ตามลำดับ

ค่าเช่าสำหรับปีสิ้นสุดวันที่ 31 ธันวาคม 2565 และ 2564 ในงบการเงินเฉพาะกิจการมีจำนวนเงิน 0.69 ล้านบาท และ 1.19 ล้านบาท ตามลำดับ

ณ วันที่ 31 ธันวาคม 2565 และ 2564 กลุ่มบริษัทมีวงเงินหนังสือค้ำประกันจำนวน 1,373 ล้านบาท 444 ล้านดอลลาร์สหรัฐและ 874 ล้านบาท 444 ล้านดอลลาร์สหรัฐ ตามลำดับ โดยใช้บัญชีเงินฝาก ออมทรัพย์และเงินฝากประจำของบริษัทย่อยบางแห่งเป็นหลักประกัน (ดูหมายเหตุข้อ 12)

45.2 บริษัทย่อยหลายแห่งได้เข้าทำสัญญาเป็นผู้สนับสนุนโครงการในการดำเนินการผลิตไฟฟ้า จากพลังงานแสงอาทิตย์แบบติดตั้งบนพื้นดิน สำหรับหน่วยงานราชการและสหกรณ์ภาค การเกษตร ดังต่อไปนี้

วันที่ทำสัญญา	ชื่อบริษัทย่อย	ชื่อสหกรณ์การเกษตร
12 ตุลาคม 2558	บริษัท ไอ คิว เอ็นเนอร์ยี จำกัด	สหกรณ์การเกษตรบางปะหัน จำกัด
4 กรกฎาคม 2559	บริษัท ไอ คิว เอ็นเนอร์ยี จำกัด	สหกรณ์การเกษตรศุภนิมิตอรัญประเทศร่วมใจ พัฒนา จำกัด
12 ตุลาคม 2558	บริษัท แอสต้า พาวเวอร์ จำกัด	สหกรณ์โคกมบ้านบึง จำกัด
30 ตุลาคม 2558	บริษัท ไอคิว กรีน จำกัด	สหกรณ์การเกษตรบางบ่อ จำกัด
30 ตุลาคม 2558	บริษัท แอสต้า พาวเวอร์ จำกัด	สหกรณ์การเกษตรอรัญประเทศ จำกัด
18 สิงหาคม 2558	บริษัท เอ ไอ คิว เอ็นเนอร์ยี จำกัด	สหกรณ์การเกษตรเพื่อการตลาดลูกค้า ธกส. สระบุรี จำกัด
8 พฤศจิกายน 2558	บริษัท ไอ คิว โซล่า จำกัด	สหกรณ์การเกษตรระพีบุรินทร์ จำกัด
30 มีนาคม 2559	บริษัท เอ ไอ คิว เอ็นเนอร์ยี จำกัด	สหกรณ์การเกษตรสวนสามชัยเขต จำกัด
12 พฤษภาคม 2559	บริษัท ไอ คิว โซล่า จำกัด	สหกรณ์การเกษตรชาวไร่อ้อยโพธาราม จำกัด
8 พฤศจิกายน 2558	บริษัท ไอ คิว เอ็นเนอร์ยี จำกัด	สหกรณ์การเกษตรนครชัยศรี
ระหว่างปี 2558	บริษัท แอสต้า พาวเวอร์ จำกัด	สหกรณ์การเกษตรปฏิรูปที่ดินบางเลน
ระหว่างปี 2558	บริษัท แอสต้า พาวเวอร์ จำกัด	สหกรณ์การเกษตรพนมสารคาม จำกัด
9 กุมภาพันธ์ 2559	บริษัท ไทย กรีน จำกัด	สหกรณ์การเกษตรโนนสัง จำกัด
21 กันยายน 2559	บริษัท ไทย กรีน จำกัด	สหกรณ์กองทุนสวนยางบ้านดินนา จำกัด
18 พฤศจิกายน 2559	บริษัท พีเคที กรีน จำกัด	สหกรณ์การเกษตรเมืองชัยภูมิ จำกัด
2 เมษายน 2560	บริษัท ไอคิว ภูเก็ต จำกัด	สหกรณ์ผู้เลี้ยงผึ้งจังหวัดแพร่ จำกัด
18 สิงหาคม 2560	บริษัท ซุปเปอร์ โซลาร์ เอนเนอร์ยี จำกัด	สหกรณ์ผู้ผลิตยางพาราสุราษฎร์ธานี
29 กันยายน 2560	บริษัท อิเล็กตริก้า เอเชีย พาวเวอร์ จำกัด	โครงการองค์การสงเคราะห์ทหารผ่านศึก (สำนักงานกิจการพลังงาน)

โดยมีอัตราการแข่งขันจากการขายไฟฟ้า และค่าเช่าที่ดินตามที่กำหนดในสัญญา กำหนดระยะเวลา 25 ปี นับจากวันที่เริ่มขายไฟฟ้า

- 45.3 ณ วันที่ 31 ธันวาคม 2565 และ 2564 บริษัทย่อยทางตรงและทางอ้อมหลายแห่งได้ลงทุนในบริษัทย่อยซึ่งยังไม่ได้เรียกให้ชำระค่าหุ้นให้ครบตามมูลค่าที่ตราไว้จำนวน 1,835.60 ล้านบาท และ 180.75 ล้านบาท ตามลำดับ
- 45.4 ณ วันที่ 31 ธันวาคม 2565 และ 2564 กลุ่มบริษัทมีเงินจ่ายเพื่อการลงทุนซึ่งมีมูลค่าตามสัญญาที่ยังไม่ชำระคงเหลือ 3,112.55 ล้านบาท และ 3,114.55 ล้านบาท ตามลำดับ
- 45.5 ณ วันที่ 31 ธันวาคม 2565 และ 2564 บริษัทย่อยบางแห่งมีภาระผูกพันตามสัญญาลงทุนในโครงการผลิตไฟฟ้าจากพลังงานลมในประเทศเวียดนามที่ยังไม่ชำระคงเหลือ 0.27 ล้านดอลลาร์สหรัฐ เทียบเท่าจำนวนเงิน 9.16 ล้านบาทและ 0.27 ล้านดอลลาร์สหรัฐ เทียบเท่าจำนวนเงิน 8.97 ล้านบาท ตามลำดับ
- 45.6 ณ วันที่ 31 ธันวาคม 2565 และ 2564 บริษัทย่อยแห่งหนึ่งมีภาระผูกพันตามสัญญาซื้อขายเชื้อเพลิงขยะ (Refuse Derived Fuel : RDF) จากบริษัทแห่งหนึ่ง โดยมีข้อกำหนดและเงื่อนไขตามที่ระบุในสัญญา มีผลใช้บังคับตามระยะเวลาของโครงการฯ โดยให้เริ่มต้นซื้อขายเชื้อเพลิงขยะ (RDF) ในวันเดียวกันกับวันที่ผู้ขายเริ่มดำเนินการบริหารจัดการและเดินระบบกำจัดมูลฝอยเชิงพาณิชย์
- 45.7 ณ วันที่ 31 ธันวาคม 2565 และ 2564 บริษัทย่อยแห่งหนึ่งมีภาระผูกพันตามสัญญาจะซื้อจะขายที่ดินเพื่อซื้อที่ดินในอนาคตจำนวน 62.30 ล้านบาท

46. สัญญาที่สำคัญ

- 46.1 บริษัทย่อยแห่งหนึ่ง (“ผู้ขาย”) ได้ทำสัญญาซื้อ-ขายน้ำดิบกับบริษัทแห่งหนึ่ง (“ผู้ซื้อ”) โดยสัญญานี้กำหนดเงื่อนไขว่าผู้ซื้อและผู้ขายต้องรับซื้อ/จัดหาน้ำดิบให้ได้ปริมาณที่กำหนดในสัญญา หากฝ่ายใดฝ่ายหนึ่งไม่ปฏิบัติตามเงื่อนไขจะถูกปรับในจำนวนปริมาณน้ำดิบที่ไม่สามารถรับซื้อ/จัดหาได้ สัญญาฉบับนี้กำหนดระยะเวลา 25 ปี ตั้งแต่วันที่ 1 เมษายน 2561 เป็นต้นไป และสามารถต่อสัญญาโดยทำสัญญาซื้อขายน้ำดิบใหม่ก่อนสัญญาจะสิ้นสุดไม่น้อยกว่า 6 เดือน
- 46.2 บริษัทย่อยแห่งหนึ่งได้ทำสัญญาซื้อน้ำดิบกับบริษัทแห่งหนึ่งเป็นระยะเวลา 30 ปี เริ่มตั้งแต่วันที่ 1 มกราคม 2561 และสิ้นสุดวันที่ 31 ธันวาคม 2590 โดยบริษัทดังกล่าวเรียกเก็บอัตราค่าน้ำดิบและรับประกันการจัดส่งน้ำดิบตามปริมาณที่ระบุในสัญญา

- 46.3 บริษัทย่อยแห่งหนึ่งได้ทำสัญญาซื้อขายน้ำประปากับการประปาส่วนภูมิภาค เป็นระยะเวลา 5 ปี และ 10 ปี นับจากวันที่เริ่มส่งมอบน้ำประปาตามสัญญา และสามารถต่อสัญญาใหม่ได้ทุก ๆ 5 ปี และ 10 ปี โดยบริษัทย่อยจะจำหน่ายน้ำประปาให้แก่คู่สัญญาในปริมาณและราคาตามที่ระบุในสัญญา
- 46.4 บริษัทย่อยแห่งหนึ่งได้ทำสัญญาซื้อน้ำดิบกับบริษัทแห่งหนึ่ง และบุคคลภายนอกโดยเรียกเก็บค่าน้ำดิบเป็นอัตราเหมาต่อเดือนตามที่ระบุในสัญญา
- 46.5 กลุ่มบริษัทมีสัญญาซื้อกระแสไฟฟ้ากับการไฟฟ้าฝ่ายผลิตแห่งประเทศไทย การไฟฟ้าส่วนภูมิภาค การไฟฟ้านครหลวง และการไฟฟ้าแห่งเวียดนาม (Electricity of Vietnam) จำนวน 115 สัญญา โดยสัญญามีระยะเวลา 20 - 25 ปี โดยกลุ่มบริษัทจะจำหน่ายกระแสไฟฟ้าให้แก่คู่สัญญา ในปริมาณและราคาตามที่ระบุในสัญญา
- 46.6 กลุ่มบริษัททำสัญญาบริการกับบริษัทแห่งหนึ่งในประเทศเวียดนาม เพื่อเข้าถึงและใช้งานอุปกรณ์และสายส่งกระแสไฟฟ้า กลุ่มบริษัทได้ชำระค่าก่อสร้างสายส่ง และค่าบริการและบำรุงรักษา รวมถึงเงินอื่น ๆ ตามที่กำหนดในสัญญาดังกล่าว สัญญามีระยะเวลา 20 ปี เริ่มตั้งแต่วันที่ผลิตกระแสไฟฟ้าเพื่อจำหน่ายเชิงพาณิชย์
- 46.7 บริษัทย่อยบางแห่งได้ลงนามในสัญญาลงทุนการก่อสร้างโรงงานและบริหารจัดการระบบกำจัดขยะมูลฝอยกับหน่วยงานราชการจำนวน 1 สัญญา โดยมีข้อกำหนดและเงื่อนไขตามที่ระบุในสัญญา สัญญาดังกล่าวมีระยะเวลา 20 ปี เริ่มตั้งแต่วันที่ผลิตกระแสไฟฟ้าเพื่อจำหน่ายเชิงพาณิชย์
- 46.8 กลุ่มบริษัทมีสัญญาซื้อขายไฟระหว่างเอกชน (Private PPA) จำนวน 36 สัญญา โดยสัญญามีระยะเวลา 13 - 20 ปี โดยกลุ่มบริษัทจะจำหน่ายกระแสไฟฟ้าให้แก่คู่สัญญาในปริมาณและราคาตามที่ระบุในสัญญา

47. การจัดประเภทรายการใหม่

รายการบางรายการในงบการเงินรวมสำหรับปีสิ้นสุดวันที่ 31 ธันวาคม 2564 ซึ่งแสดงเปรียบเทียบได้มีการจัดประเภทรายการใหม่เพื่อให้สอดคล้องกับการนำเสนอในงบการเงินรวมสำหรับปีสิ้นสุดวันที่ 31 ธันวาคม 2565 การจัดประเภทรายการดังกล่าวไม่มีผลกระทบต่อกำไรสุทธิและส่วนของผู้ถือหุ้นตามที่ได้รายงานไว้ การจัดประเภทรายการใหม่มีดังต่อไปนี้

งบการเงินรวม

รายการ	จำนวนเงินพันบาท	การแสดงรายการเดิม	การแสดงรายการใหม่
งบแสดงฐานะการเงิน			
จัดสรรแล้ว - ทุนสำรองตามกฎหมาย	187,998	จัดสรรแล้ว - ทุนสำรองตามกฎหมาย	กำไรสะสมยังไม่ได้จัดสรร
หนี้สินภาษีเงินได้รอการตัดบัญชี	90,472	หนี้สินภาษีเงินได้รอการตัดบัญชี	สินทรัพย์ภาษีเงินได้รอการตัดบัญชี

48. เหตุการณ์ภายหลังรอบระยะเวลารายงาน

48.1 วันที่ 27 กุมภาพันธ์ 2566 ที่ประชุมคณะกรรมการของบริษัท ครั้งที่ 1/2566 ได้มีมติอนุมัติดังนี้

- อนุมัติเพิ่มทุนจดทะเบียนของ SUPER ENERGY GROUP (HONG KONG) CO., LTD. ซึ่งเป็นบริษัทย่อยทางอ้อมของบริษัท จากเดิมจำนวน 605.12 ล้านเหรียญฮ่องกง เป็นจำนวนเงินไม่เกิน 632.62 ล้านเหรียญฮ่องกง โดยการออกหุ้นสามัญใหม่จำนวนไม่เกิน 27,500,000 หุ้น มูลค่าหุ้นละ 1 เหรียญฮ่องกง
- อนุมัติเพิ่มทุนจดทะเบียนของ SOLAR NT HOLDINGS PTE. LTD. ซึ่งเป็นบริษัทย่อยทางอ้อมของบริษัท จากเดิมจำนวน 80.00 ล้านดอลลาร์สหรัฐ เป็นจำนวนเงินไม่เกิน 86.50 ล้านดอลลาร์สหรัฐ โดยการออกหุ้นสามัญใหม่จำนวนไม่เกิน 6,500,000 หุ้น มูลค่าหุ้นละ 1 ดอลลาร์สหรัฐ
- อนุมัติเพิ่มทุนจดทะเบียนของ THINH LONG PHU YEN SOLAR POWER JOINT STOCK COMPANY ซึ่งเป็นบริษัทย่อยทางอ้อมของบริษัท จากเดิมจำนวน 67,008 ล้านเวียดนามดอง เป็นจำนวนเงินไม่เกิน 231,499 ล้านเวียดนามดอง โดยการออกหุ้นสามัญใหม่จำนวนไม่เกิน 16,449,106 หุ้น มูลค่าหุ้นละ 10,000 เวียดนามดอง
- อนุมัติเพิ่มทุนจดทะเบียนของ EVERICH BINH THUAN ENERGY COMPANY LIMITED ซึ่งเป็นบริษัทย่อยทางอ้อมของบริษัท จากเดิมจำนวน 206,250 ล้านเวียดนามดอง เป็นจำนวนเงินไม่เกิน 218,000 ล้านเวียดนามดอง โดยการออกหุ้นสามัญใหม่จำนวนไม่เกิน 1,175,000 หุ้น มูลค่าหุ้นละ 10,000 เวียดนามดอง

49. การอนุมัติงบการเงิน

งบการเงินนี้ได้รับการอนุมัติให้ออกโดยคณะกรรมการบริษัทเมื่อวันที่ 27 กุมภาพันธ์ 2566

เอกสารแนบ 1 รายละเอียดเกี่ยวกับกรรมการ ผู้บริหาร ผู้มีอำนาจควบคุม ผู้ที่ได้รับมอบหมายให้รับผิดชอบสูงสุดในสายงานบัญชีและการเงิน ผู้ที่ได้รับมอบหมายให้รับผิดชอบสูงสุดในสายงานบัญชีและการเงิน ผู้ที่ได้รับมอบหมายให้รับผิดชอบสูงสุดในการควบคุมดูแลบัญชี และเลขานุการบริษัท

1.1 ข้อมูลกรรมการ ผู้บริหาร ผู้มีอำนาจควบคุม ผู้ที่ได้รับมอบหมายให้รับผิดชอบสูงสุดในสายงานบัญชีและการเงิน ผู้ที่ได้รับมอบหมายให้รับผิดชอบสูงสุดในสายงานบัญชีและการเงิน ผู้ที่ได้รับมอบหมายให้รับผิดชอบสูงสุดในการควบคุมดูแลบัญชี ณ วันที่ 31 ธันวาคม 2565

ชื่อ-นามสกุล	อายุ	สัดส่วนการถือหุ้นในบริษัท (%)	ความสัมพันธ์	ความสัมพันธ์	ความรู้ความเชี่ยวชาญ/ประสบการณ์ทำงานอย่างน้อย 5 ปี ย้อนหลัง	การดำรงตำแหน่ง/ประสบการณ์ทำงานอย่างน้อย 5 ปี ย้อนหลัง	
						ตำแหน่ง	หน่วยงาน/บริษัท
1. นายภัทร อุดมฤทธิธูจ	91 ปี	ไม่มี	ไม่มี	ไม่มี	วุฒิการศึกษา <ul style="list-style-type: none"> ปริญญาตรี รัฐศาสตร์ มหาวิทยาลัยแคลิฟอร์เนีย เบิร์กลีย์ สหรัฐอเมริกา 	กรรมการบริษัทจดทะเบียนอื่น	หน่วยงาน/บริษัท
• ประธานกรรมการบริษัท วันที่ได้รับแต่งตั้ง 1 มีนาคม 2564	1 เดือน				ปริญญาตรี รัฐศาสตร์ มหาวิทยาลัยแคลิฟอร์เนีย เบิร์กลีย์ สหรัฐอเมริกา	กรรมการบริษัทจดทะเบียนอื่น	หน่วยงาน/บริษัท
• ประธานกรรมการตรวจสอบ วันที่ได้รับแต่งตั้ง 26 กรกฎาคม 2549					ปริญญาตรี รัฐศาสตร์ มหาวิทยาลัยแคลิฟอร์เนีย เบิร์กลีย์ สหรัฐอเมริกา	กรรมการบริษัทจดทะเบียนอื่น	หน่วยงาน/บริษัท
• กรรมการอิสระและคณะกรรมการตรวจสอบ วันที่ได้รับแต่งตั้ง 29 กันยายน 2547					ปริญญาตรี รัฐศาสตร์ มหาวิทยาลัยแคลิฟอร์เนีย เบิร์กลีย์ สหรัฐอเมริกา	กรรมการบริษัทจดทะเบียนอื่น	หน่วยงาน/บริษัท
2. นายจอมทรัพย์ ใจฉายะ	52 ปี	17.87%	ไม่มี	ไม่มี	วุฒิการศึกษา <ul style="list-style-type: none"> ปริญญาเอก กฎหมาย (Juris Doctor) Loyola Law School, Los Angeles, California USA ปริญญาตรี เศรษฐศาสตร์ University of California, Los Angeles, USA 	กรรมการบริษัทจดทะเบียนอื่น -ไม่มี	หน่วยงาน/บริษัท
• รองประธานกรรมการบริษัท วันที่ได้รับแต่งตั้ง 1 มีนาคม 2564	8 เดือน				ปริญญาตรี เศรษฐศาสตร์ มหาวิทยาลัยแคลิฟอร์เนีย เบิร์กลีย์ สหรัฐอเมริกา	กรรมการบริษัทจดทะเบียนอื่น	หน่วยงาน/บริษัท
• กรรมการบริหารความเสียง วันที่ได้รับแต่งตั้ง 9 พฤษภาคม 2561					ปริญญาตรี เศรษฐศาสตร์ มหาวิทยาลัยแคลิฟอร์เนีย เบิร์กลีย์ สหรัฐอเมริกา	กรรมการบริษัทจดทะเบียนอื่น	หน่วยงาน/บริษัท
• กรรมการ วันที่ได้รับแต่งตั้ง 8 ตุลาคม 2547					ปริญญาตรี เศรษฐศาสตร์ มหาวิทยาลัยแคลิฟอร์เนีย เบิร์กลีย์ สหรัฐอเมริกา	กรรมการบริษัทจดทะเบียนอื่น	หน่วยงาน/บริษัท
• ประธานเจ้าหน้าที่บริหาร วันที่ได้รับแต่งตั้ง 1 มีนาคม 2564					ปริญญาตรี เศรษฐศาสตร์ มหาวิทยาลัยแคลิฟอร์เนีย เบิร์กลีย์ สหรัฐอเมริกา	กรรมการบริษัทจดทะเบียนอื่น	หน่วยงาน/บริษัท

ชื่อ-นามสกุล	อายุ	สัดส่วนการถือหุ้นในบริษัท (%)	ความสัมพันธ์กับกรรมการ	วุฒิการศึกษา/ประสบการณ์ประกอบ	การดำรงตำแหน่ง/ประสบการณ์ทำงานอย่างน้อย 5 ปี ย้อนหลัง	
					ช่วงเวลา	ตำแหน่ง
<p>2. นายจอมทรัพย์ โฉมฉายะ (ต่อ)</p> <p>• กรรมการผู้มีอำนาจลงนามของบริษัท</p>				<p>วุฒิการศึกษา/ประสบการณ์ประกอบ</p> <p>ประวัติการศึกษา/ประสบการณ์ประกอบ</p> <ul style="list-style-type: none"> Director Accreditation Program (DAP) สมาคมส่งเสริมสถาบันกรรมการบริษัทไทย รุ่นที่ 31/2548 Director Certification Program (DCP) สมาคมส่งเสริมสถาบันกรรมการบริษัทไทย รุ่นที่ 55/2548 Finance for Non-Finance Director (FND) สมาคมส่งเสริมสถาบันกรรมการบริษัทไทย รุ่นที่ 16/2548 	ปัจจุบันดำรงตำแหน่งกรรมการในบริษัทโดยภายใต้ บมจ. ซูเปอร์เดนมาร์ก คอร์ปอเรชั่น จำกัด 113 บริษัท ซึ่งปรากฏในข้อมูลการดำรงตำแหน่งของกรรมการและผู้บริหารในบริษัทย่อยและบริษัทที่ร่วม	หน่วยงาน/บริษัท
<p>3. นายปิยะ สอนตระกูล</p> <p>• ประธานกรรมการบริหารความเสี่ยง วันที่ได้รับแต่งตั้ง 9 พฤษภาคม 2561</p> <p>• กรรมการอิสระ วันที่ได้รับแต่งตั้ง 9 พฤษภาคม 2561</p>	66 ปี 11 เดือน	ไม่มี	ไม่มี	<p>วุฒิการศึกษา</p> <ul style="list-style-type: none"> รัฐประศาสนศาสตรบัณฑิต (ร.ป.บ.ตร.) ปี 2521 (นตร.31) พัฒนบริหารศาสตรบัณฑิต (รัฐประศาสนศาสตร) NIDA <p>ประวัติการศึกษา/ประสบการณ์ประกอบ</p> <ul style="list-style-type: none"> Director Accreditation Program (DAP) สมาคมส่งเสริมสถาบันกรรมการบริษัทไทย รุ่นที่ 17/2563 	กรรมการบริษัทจดทะเบียน -ไม่มี กรรมการบริษัทที่มิใช่บริษัทจดทะเบียน -ไม่มี- ประสบการณ์ทำงาน	<ul style="list-style-type: none"> ผู้ช่วยผู้บัญชาการตำรวจแห่งชาติ ผู้บัญชาการสำนักงานสงก้างน้ำจูง สำนักงานตำรวจแห่งชาติ สำนักงานตำรวจแห่งชาติ

ชื่อ-นามสกุล	อายุ	สัดส่วนการถือหุ้นในบริษัท (%)	ความสัมพันธ์กับครอบครัวระหว่างผู้บริหาร	วุฒิการศึกษา/ประวัติการฝึกอบรม	การดำรงตำแหน่ง/ประสบการณ์ทำงานอย่างน้อย 5 ปี ก่อนหลัง	
					ช่วงเวลา	ตำแหน่ง หน่วยงาน/บริษัท
4. นางสาวไตรทิพย์ ศิวะภานุกุล รองประธานคณะกรรมการตรวจสอบ วันที่ได้รับแต่งตั้ง 25 เมษายน 2561 • กรรมการอิสระ วันที่ได้รับแต่งตั้ง 25 เมษายน 2561	56 ปี 11 เดือน	ไม่มี	ไม่มี	วุฒิการศึกษา <ul style="list-style-type: none"> ปริญญาโท บริหารธุรกิจ สถาบันบัณฑิตบริหารธุรกิจศศินทร์ จุฬาลงกรณ์มหาวิทยาลัย ปริญญาตรี สาขาการเงินการธนาคาร จุฬาลงกรณ์มหาวิทยาลัย ประวัติการฝึกอบรม <ul style="list-style-type: none"> Director Certification Program (DCP) สมาคมส่งเสริมสถาบันกรรมการบริษัทไทย รุ่นที่ 158/2555 Director Accreditation Program (DAP) สมาคมส่งเสริมสถาบันกรรมการบริษัทไทย รุ่นที่ 31/2548 Successful Formulation and Executive the Strategy (SFE) สมาคมส่งเสริมสถาบันกรรมการบริษัทไทย รุ่นที่ 34/2564 Risk Management Program for Corporate Leaders (RCL) สมาคมส่งเสริมสถาบันกรรมการบริษัทไทย รุ่นที่ 22/2564 Advanced Audit Committee Program (AACP) สมาคมส่งเสริมสถาบันกรรมการบริษัทไทย รุ่นที่ 39/2564 	กรรมการบริษัทจดทะเบียนอื่น 2564 – ปัจจุบัน <ul style="list-style-type: none"> กรรมการบริหารความเสียหายและกรรมการอิสระ 2562 – ปัจจุบัน <ul style="list-style-type: none"> ประธานกรรมการตรวจสอบและกรรมการอิสระ 2558 – ปัจจุบัน <ul style="list-style-type: none"> กรรมการตรวจสอบและกรรมการอิสระ 	หน่วยงาน/บริษัท บมจ.ที.เอ.ซี. คอนซูเมอร์ จำกัด บมจ. ที.ที. อาร์ท บมจ. เดสไวด์บี ประสบการณ์ที่มิใช่บริษัทจดทะเบียน • บจ. เอสอาร์ที เอเชีย • การทางพิเศษแห่งประเทศไทย • การรถไฟแห่งประเทศไทย
				ประสบการณ์ทำงานที่เกี่ยวข้องกับภาครัฐกิจของบริษัทและการทำงานวิจัย 2554 <ul style="list-style-type: none"> รองกรรมการผู้จัดการใหญ่ การเงินกรรมการ 2550-2554 <ul style="list-style-type: none"> ผู้ช่วยกรรมการผู้จัดการใหญ่ สายงานแผนและพัฒนากิจ 2540 - 2544 <ul style="list-style-type: none"> Partner 	หน่วยงาน/บริษัท บมจ. ผลิตไฟฟ้าราชบุรีโฮลดิ้ง บมจ. ไออาร์พีซี บจ. ดีลอยท์ ทัช โทมัส คอรัปอเรชันวารี จำกัด บมจ. สตรีทเคอร์วิง / การทำบัญชีและการตรวจสอบบัญชี	

ชื่อ-นามสกุล	อายุ	สัดส่วนการถือหุ้นในบริษัท (%)	ความสัมพันธ์กับบริษัท	วุฒิการศึกษา	การดำรงตำแหน่ง/ประสบการณ์ทำงานอย่างน้อย 5 ปี ย้อนหลัง
5. นางสาวสรสิริ ชัยเจริญวัฒน์ • รองประธานกรรมการบริหารความเสี่ยง วันที่ได้รับแต่งตั้ง 9 พฤษภาคม 2561 • กรรมการอิสระ วันที่ได้รับแต่งตั้ง 9 พฤษภาคม 2561	53 ปี 4 เดือน	ไม่มี	ไม่มี	วุฒิการศึกษา <ul style="list-style-type: none"> Master of Public Health Epidemiology, University of California, USA ประวัติการฝึกอบรม <ul style="list-style-type: none"> Director Accreditation Program (DAP) สมาคมส่งเสริมสถาบันกรรมการบริษัทไทย รุ่นที่ 7/2552 Financial Statements for Directors (FSD) สมาคมส่งเสริมสถาบันกรรมการบริษัทไทย รุ่นที่ 4/2552 	กรรมการบริษัทจดทะเบียน 2548-ปัจจุบัน <ul style="list-style-type: none"> กรรมการ บจ.ชินเธียร์ อีดีอุเทนแมนท์
				วุฒิการศึกษา <ul style="list-style-type: none"> Hotel Management, Cornell University, USA Administration and Technique Hotelieres, Institute International de Gilon, Switzerland Languages Institute Le Manoir, Ecole Benedict, Switzerland ประวัติการฝึกอบรม <ul style="list-style-type: none"> Director Accreditation Program (DAP) สมาคมส่งเสริมสถาบันกรรมการบริษัทไทย รุ่นที่ 6/2550 	กรรมการบริษัทจดทะเบียนอื่น 2550-ปัจจุบัน <ul style="list-style-type: none"> รองประธานกรรมการ และ ประธานกรรมการตรวจสอบ กรรมการบริษัทที่ไม่ใช่บริษัทจดทะเบียน 2556-ปัจจุบัน <ul style="list-style-type: none"> รองประธานกรรมการ และ กรรมการตรวจสอบ บมจ. โอเพ่น เทคโนโลยี
6. นางสาวนิดา มัชฌิมานนท์ • กรรมการตรวจสอบ วันที่ได้รับแต่งตั้ง 14 พฤศจิกายน 2555 • กรรมการอิสระ วันที่ได้รับแต่งตั้ง 14 พฤศจิกายน 2555	76 ปี 8 เดือน	ไม่มี	ไม่มี	วุฒิการศึกษา <ul style="list-style-type: none"> Hotel Management, Cornell University, USA Administration and Technique Hotelieres, Institute International de Gilon, Switzerland Languages Institute Le Manoir, Ecole Benedict, Switzerland ประวัติการฝึกอบรม <ul style="list-style-type: none"> Director Accreditation Program (DAP) สมาคมส่งเสริมสถาบันกรรมการบริษัทไทย รุ่นที่ 6/2550 	กรรมการบริษัทจดทะเบียนอื่น 2550-ปัจจุบัน <ul style="list-style-type: none"> รองประธานกรรมการ และ ประธานกรรมการตรวจสอบ กรรมการบริษัทที่ไม่ใช่บริษัทจดทะเบียน 2556-ปัจจุบัน <ul style="list-style-type: none"> รองประธานกรรมการ และ กรรมการตรวจสอบ บมจ. โอเพ่น เทคโนโลยี
				วุฒิการศึกษา <ul style="list-style-type: none"> Hotel Management, Cornell University, USA Administration and Technique Hotelieres, Institute International de Gilon, Switzerland Languages Institute Le Manoir, Ecole Benedict, Switzerland ประวัติการฝึกอบรม <ul style="list-style-type: none"> Director Accreditation Program (DAP) สมาคมส่งเสริมสถาบันกรรมการบริษัทไทย รุ่นที่ 6/2550 	กรรมการบริษัทจดทะเบียนอื่น 2550-ปัจจุบัน <ul style="list-style-type: none"> รองประธานกรรมการ และ ประธานกรรมการตรวจสอบ กรรมการบริษัทที่ไม่ใช่บริษัทจดทะเบียน 2556-ปัจจุบัน <ul style="list-style-type: none"> รองประธานกรรมการ และ กรรมการตรวจสอบ บมจ. โอเพ่น เทคโนโลยี

ชื่อ-นามสกุล		อายุ	สัดส่วนการถือหุ้นในบริษัท (%)	ความสัมพันธ์กับกรรมการ	ความรู้ความเข้าใจในธุรกิจ	การดำรงตำแหน่ง/ประสบการณ์ทำงานอย่างน้อย 5 ปี ย้อนหลัง
7. นางสาววิมลทิพย์ ชัยสังฆะ	<ul style="list-style-type: none"> กรรมการ วันที่ได้รับแต่งตั้ง 14 พฤษภาคม 2556 	55 ปี 5 เดือน	ไม่มี	ไม่มี	วุฒิการศึกษา/ประวัติการฝึกอบรม วุฒิการศึกษา <ul style="list-style-type: none"> ปริญญาตรี บริหารธุรกิจ (การบัญชี) มหาวิทยาลัยรามคำแหง ประวัติการฝึกอบรม <ul style="list-style-type: none"> Director Accreditation Program (DAP) สมาคมส่งเสริมสถาบันกรรมการบริษัทไทย รุ่นที่ 64/2550 	กรรมการบริษัทจดทะเบียนอื่น -ไม่มี- กรรมการบริษัทที่มิใช่บริษัทจดทะเบียน 2550-ปัจจุบัน <ul style="list-style-type: none"> กรรมการ บมจ. โอเพน เทคโนโลยี ปัจจุบันดำรงตำแหน่งกรรมการในบริษัทย่อยภายใต้ บมจ. ซูเปอร์ เอนเนอร์ยี คอร์ปอเรชั่น จำนวน 16 บริษัท ซึ่งปรากฏในข้อมูลการดำรงตำแหน่งของกรรมการและผู้บริหารในบริษัทย่อยและบริษัทร่วม
					ประสบการณ์ทำงาน 2550-ปัจจุบัน <ul style="list-style-type: none"> ผู้อำนวยการฝ่ายบัญชีและการเงิน 	ประสบการณ์ทำงาน/บริษัท
8. นางกุลชติ นันทสุขเกษม	<ul style="list-style-type: none"> กรรมการ วันที่ได้รับแต่งตั้ง 24 เมษายน 2565 ประธานเจ้าหน้าที่บริหารด้านบัญชีและการเงิน (ผู้รับผิดชอบสูงสุดในสายงานบัญชีและการเงิน) วันที่ได้รับแต่งตั้ง 1 มิถุนายน 2565 	57 ปี 2 เดือน	ไม่มี	ไม่มี	วุฒิการศึกษา <ul style="list-style-type: none"> บริหารธุรกิจมหาบัณฑิต สถาบันบัณฑิตพัฒนบริหารศาสตร์ บัญชีบัณฑิต จุฬาลงกรณ์มหาวิทยาลัย ประวัติการฝึกอบรม <ul style="list-style-type: none"> Director Certification Program (DCP) สมาคมส่งเสริมสถาบันกรรมการบริษัทไทย รุ่นที่ 315/2565 Director Refreshment Program (Lesson Learnt from Financial Cases: How Board Should React) สมาคมส่งเสริมสถาบันกรรมการบริษัทไทย รุ่นที่ 5/2565 	กรรมการบริษัทจดทะเบียนอื่น -ไม่มี- กรรมการบริษัทที่มิใช่บริษัทจดทะเบียน 2565-ปัจจุบัน <ul style="list-style-type: none"> กรรมการ บมจ. โอเพน เทคโนโลยี ปัจจุบันดำรงตำแหน่งกรรมการในบริษัทย่อยภายใต้ บมจ. ซูเปอร์ เอนเนอร์ยี คอร์ปอเรชั่น จำนวน 69 บริษัท ซึ่งปรากฏในข้อมูลการดำรงตำแหน่งของกรรมการและผู้บริหารในบริษัทย่อยและบริษัทร่วม
					ประสบการณ์ทำงาน 2548-ปัจจุบัน <ul style="list-style-type: none"> ที่ปรึกษาทางการเงิน ที่ปรึกษาทางการเงิน 2548-พ.ค.2565 <ul style="list-style-type: none"> กรรมการผู้จัดการ 	บริษัท/หน่วยงาน <ul style="list-style-type: none"> บมจ. โอเพอร์เด็นต์ บมจ. ซูเปอร์ เอนเนอร์ยี คอร์ปอเรชั่น บจ. เอ็ดจิวเทนเนอริ

ชื่อ-นามสกุล	อายุ	สัดส่วนการถือหุ้นในบริษัท (%)	ความสัมพันธ์กับบริษัท	วุฒิการศึกษา/ประวัติการฝึกอบรม	การดำรงตำแหน่ง/ประสบการณ์ทำงานอย่างน้อย 5 ปี ย้อนหลัง	
					ตำแหน่ง	หน่วยงาน/บริษัท
8. นางกุลชลี นันทสุขเกษม (ต่อ)				วุฒิการศึกษา/ประวัติการฝึกอบรม ประวัติการฝึกอบรม (ต่อ) <ul style="list-style-type: none"> Ethical Leadership Program (ELP) สมาคมส่งเสริมสถาบันกรรมการบริษัทไทย รุ่นที่ 28/2565 CFO's Orientation Course for New IPOs รุ่นที่ 4 ตลาดหลักทรัพย์แห่งประเทศไทย E-learning CFO's Refresher Course (เม.ย. 65) ตลาดหลักทรัพย์แห่งประเทศไทย 		
9. นายชัชวัฒน์ จันทร์พงษ์พันธ์	48 ปี 1 เดือน	น้อยกว่า 0.01%	ไม่มี	วุฒิการศึกษา <ul style="list-style-type: none"> ปริญญาตรี บริหารธุรกิจการเงินการธนาคาร มหาวิทยาลัยรังสิต ปริญญาโท วิทยาศาสตร์บริหารบัณฑิต สาขา ส.มา.ว. ตี.กรี.ค. เทคโนโลยี มหาวิทยาลัยเทคโนโลยีพระจอมเกล้าธนบุรี 	กรรมการบริษัท/กิจการอื่นที่ไม่ใช่บริษัทจดทะเบียน ปัจจุบันดำรงตำแหน่งกรรมการในบริษัทย่อยภายใต้ บมจ. ซูเปอร์ เอนเนอร์ยี คอร์ปอเรชั่น จำนวน 58 บริษัท ซึ่งปรากฏในข้อมูลการดำรงตำแหน่งของกรรมการและผู้บริหารในบริษัทย่อยและบริษัทร่วม	
รองกรรมการผู้จัดการ ปฏิบัติหน้าที่ที่บริษัท ซูเปอร์ โซลาร์ เอนเนอร์ยี จำกัด ดูแลสายงานพัฒนารัฐกิจ วันที่ได้รับแต่งตั้ง 1 มกราคม 2565				ประวัติการฝึกอบรม <ul style="list-style-type: none"> AEC BUSINESS LEADER รุ่นที่ 3 CLASS 2018 ธนาคารกรุงเทพ อบรมหลักสูตรด้านวิทยาการพลังงาน สำหรับผู้บริหารรุ่นใหม่ รุ่นที่ 8 สถาบันวิทยาการพลังงาน Thailand Energy Academy อบรมหลักสูตรการบริหารจัดการเชิงบูรณาการสำหรับความมั่นคงโลกยุคใหม่ รุ่นที่ 1 สมาคมแห่งวิทยาดิพลอมาตี (สว.ท.ป.) 	ประสบการณ์ทำงาน 2559 - ปัจจุบัน <ul style="list-style-type: none"> รองกรรมการผู้จัดการ 	<ul style="list-style-type: none"> บจ. ซูเปอร์ โซลาร์ เอนเนอร์ยี

ชื่อ-นามสกุล	อายุ	สัดส่วนการถือหุ้นในบริษัท (%)	ความสัมพันธ์กับบริษัท	วุฒิการศึกษา/ประวัติการฝึกอบรม	การดำรงตำแหน่ง/ประสบการณ์ทำงานอย่างน้อย 5 ปี ย้อนหลัง	
					ตำแหน่ง	หน่วยงาน/บริษัท
10. นายอาคม มานะแก้ว	65 ปี	ไม่มี	ไม่มี	วุฒิการศึกษา/ประวัติการฝึกอบรม วุฒิการศึกษา <ul style="list-style-type: none"> วิศวกรรมศาสตรมหาบัณฑิต(ไฟฟ้ากำลัง) มหาวิทยาลัยเกษตรศาสตร์ วิศวกรรมศาสตรบัณฑิต(ไฟฟ้ากำลัง) มหาวิทยาลัยสงขลานครินทร์ มิเน เดิมปีโต มหาวิทยาลัยเกษตรศาสตร์ ประวัติการฝึกอบรม <ul style="list-style-type: none"> Director Accreditation Program (DAP) สมาคมส่งเสริมสถาบันกรรมการบริษัทไทย 	กรรมการบริษัทจดทะเบียนอื่น -ไม่มี- กรรมการบริษัทที่มิใช่บริษัทจดทะเบียน ปัจจุบันดำรงตำแหน่งกรรมการในบริษัทหลายรายได้ บมจ. ซุปเปอร์ เอนเนอร์ยี คอร์ปอเรชั่น จำนวน 13 บริษัท ซึ่งปรากฏในข้อมูลการดำรงตำแหน่งของกรรมการและผู้บริหารในบริษัทย่อยและบริษัทร่วม	
11. นายวีระเดช เตชะไพบูลย์	59 ปี 11 เดือน	0.58%	ไม่มี	วุฒิการศึกษา <ul style="list-style-type: none"> บริหารธุรกิจมหาบัณฑิต สาขาวิชาการเงินและธุรกิจระหว่างประเทศ มหาวิทยาลัยนิวยอร์ก ประเทศสหรัฐอเมริกา บริหารธุรกิจบัณฑิต สาขาวิชาการเงินและธุรกิจระหว่างประเทศ มหาวิทยาลัยนิวยอร์ก ประเทศสหรัฐอเมริกา ประวัติการฝึกอบรม <ul style="list-style-type: none"> Director Accreditation Program (DAP) สมาคมส่งเสริมสถาบันกรรมการบริษัทไทย รุ่นที่ 199/2565 	กรรมการบริษัทจดทะเบียนอื่น -ไม่มี- กรรมการบริษัทที่มิใช่บริษัทจดทะเบียน 2561 – ปัจจุบัน <ul style="list-style-type: none"> รองประธานกลุ่มอุตสาหกรรมพลังงานหมุนเวียน 2565 – ปัจจุบัน <ul style="list-style-type: none"> นายกสมาคม 2553 – ปัจจุบัน <ul style="list-style-type: none"> กรรมการ ประสบการณ์ทำงาน <ul style="list-style-type: none"> กรรมการผู้จัดการ 	
กรรมการผู้จัดการ บริษัท อพอลโล่ โซลาร์ จำกัด ดูแลสายงานปฏิบัติการ วันที่ได้รับแต่งตั้ง 1 พฤศจิกายน 2560					กรรมการบริษัทจดทะเบียนอื่น -ไม่มี- กรรมการบริษัทที่มิใช่บริษัทจดทะเบียน <ul style="list-style-type: none"> บจ. ซุปเปอร์ โซลาร์ เอนเนอร์ยี บมจ. เด็มโก้ 	
					กรรมการบริษัทจดทะเบียนอื่น -ไม่มี- กรรมการบริษัทที่มิใช่บริษัทจดทะเบียน <ul style="list-style-type: none"> บจ. อพอลโล่ โซลาร์ บจ. ซุปเปอร์ เอนเนอร์ยี ทีวี บมจ. ซุปเปอร์ เอนเนอร์ยี คอร์ปอเรชั่น 	

ชื่อ-นามสกุล	อายุ	สัดส่วนการถือหุ้นในบริษัท (%)	ความสัมพันธ์ทางครอบครัวระหว่างผู้บริหาร	วุฒิการศึกษา	การดำรงตำแหน่ง/ประสบการณ์ทำงานอย่างน้อย 5 ปี ย้อนหลัง	
					ตำแหน่ง	หน่วยงาน/บริษัท
12. นางสาวรุ่งนภา จันทร์เด่นดวง • ผู้ช่วยกรรมการผู้จัดการสายงานบัญชีและการเงินในประเทศ วันที่ได้รับแต่งตั้ง 1 มกราคม 2561 • ผู้บริหารผู้รับผิดชอบงานตรวจสอบภายใน	53 ปี 5 เดือน	ไม่มี	ไม่มี	วุฒิการศึกษา <ul style="list-style-type: none"> ป.ธ.ม. (การบัญชีบริหาร), มหาวิทยาลัยบูรพา ป.ช.บ., มหาวิทยาลัยเทคโนโลยีราชมงคลกรุงเทพ ประวัติการฝึกอบรม <ul style="list-style-type: none"> MINI MBA, มหาวิทยาลัยหอการค้าไทย 	กรรมการบริษัทจดทะเบียนอื่น -ไม่มี-	กรรมการบริษัทจดทะเบียนอื่น -ไม่มี-
					ประสบการณ์ทำงาน	<ul style="list-style-type: none"> ผู้ช่วยกรรมการผู้จัดการสายงานบัญชีและการเงินในประเทศ วิชาชีพอดิศระด้านการบัญชี
13. นายโกวิท อัครธนิมิตร • ผู้ช่วยกรรมการผู้จัดการสายงานบัญชีและการเงินต่างประเทศ วันที่ได้รับแต่งตั้ง 15 มีนาคม 2562	51 ปี 4 เดือน	ไม่มี	ไม่มี	วุฒิการศึกษา <ul style="list-style-type: none"> ปริญญาตรี บัญชี สาขาบัญชีต้นทุน, จุฬาลงกรณ์มหาวิทยาลัย ประวัติการฝึกอบรม <ul style="list-style-type: none"> IFRS, Deloitte Update Tax, EY 	กรรมการบริษัทจดทะเบียนอื่น -ไม่มี-	กรรมการบริษัทจดทะเบียนอื่น -ไม่มี-
					ประสบการณ์ทำงาน	<ul style="list-style-type: none"> ผู้ช่วยกรรมการผู้จัดการสายงานบัญชี และการเงิน ประธานเจ้าหน้าที่บริหารฝ่ายการเงิน ผู้อำนวยการฝ่ายบัญชีและการเงิน ผู้จัดการฝ่ายบัญชีและการเงิน

ชื่อ-นามสกุล		อายุ	สัดส่วนการถือหุ้นในบริษัท (%)	ความสัมพันธ์กับครอบครัวระหว่างผู้บริหาร	วุฒิการศึกษา/ประวัติการฝึกอบรม	การดำรงตำแหน่ง/ประสบการณ์ทำงานอย่างน้อย 5 ปี ย้อนหลัง	
					วุฒิการศึกษา	ตำแหน่ง	
14. นางสาวลลณันท์ คุณวัฒน์พงษ์ • ผู้ช่วยกรรมการผู้จัดการฝ่ายทรัพยากรบุคคล วันที่ได้รับแต่งตั้ง 1 กุมภาพันธ์ 2565		52 ปี 4 เดือน	ไม่มี	ไม่มี	วุฒิการศึกษา <ul style="list-style-type: none"> ปริญญาโท สาขาเทคโนโลยีการบริหาร, สถาบันบัณฑิตพัฒนบริหารศาสตร์ ประวัติการฝึกอบรม <ul style="list-style-type: none"> Organization Development – Compensation Strategy Career Path and Succession Planning Manpower Enforcing – Labor Relation Strategy Internal Control System, Code of Conduct, ISO 9001, 14001 ,27001 	กรรมการบริษัทจดทะเบียนอื่น -ไม่มี- ประสบการณ์ทำงาน 2565 – ปัจจุบัน <ul style="list-style-type: none"> ผู้ช่วยกรรมการผู้จัดการฝ่ายทรัพยากรบุคคล 2560-2564 <ul style="list-style-type: none"> ผู้อำนวยการฝ่ายทรัพยากรบุคคล 2560 <ul style="list-style-type: none"> ผู้จัดการฝ่ายทรัพยากรบุคคล 2554-2559 <ul style="list-style-type: none"> ผู้จัดการฝ่ายทรัพยากรบุคคลและบริหารทั่วไป 	หน่วยงาน/บริษัท <ul style="list-style-type: none"> บมจ.ซูเปอร์ เอนเนอจีย คอรัปอเรชั่น บมจ. เอลเวอริแลนด์ บจ.บีดีฟิงเกอร์ บจ.บางกอกเทเลคอม
15. นางสาววรรณา เสาะแสวง • ผู้จัดการฝ่ายบัญชี วันที่ได้รับแต่งตั้ง 19 พฤศจิกายน 2564 • ผู้ที่รับมอบหมายให้รับผิดชอบโดยตรงในการควบคุมดูแลบัญชี		34 ปี 7 เดือน	ไม่มี	ไม่มี	วุฒิการศึกษา <ul style="list-style-type: none"> บริหารธุรกิจบัณฑิตการบัญชี มหาวิทยาลัยรามคำแหง ประวัติการฝึกอบรม <ul style="list-style-type: none"> Digital Assets and Carbon Credit: Key Tax Considerations Key Highlights of Draft TFRS for NPAEs (Revised 2022) 	กรรมการบริษัทจดทะเบียนอื่น -ไม่มี- ประสบการณ์ทำงาน 2564 – ปัจจุบัน <ul style="list-style-type: none"> ผู้จัดการฝ่ายบัญชี 2562-2564 <ul style="list-style-type: none"> ผู้ช่วยผู้จัดการฝ่ายบัญชี 2561 – 2562 <ul style="list-style-type: none"> Financial controller 2559 – 2560 <ul style="list-style-type: none"> Cost Supervisor 2555-2558 <ul style="list-style-type: none"> Senior Auditor 	<ul style="list-style-type: none"> บมจ.ซูเปอร์ เอนเนอจีย คอรัปอเรชั่น บมจ.ซูเปอร์ เอนเนอจีย คอรัปอเรชั่น บมจ.มูลนิธิเมคานิคอล บจ.มูลนิธิเมคานิคอล บจ.เอเอ็นเอส ออติท

1.2 ข้อมูลเลขานุการบริษัท ณ วันที่ 31 ธันวาคม 2565

เพื่อให้การบริหารงานของบริษัทเป็นไปตามข้อกำหนดของพระราชบัญญัติหลักทรัพย์และตลาดหลักทรัพย์ (ฉบับที่ 4) พ.ศ. 2551 มาตรา 89/15 และมาตรา 89/16 ที่ประชุมคณะกรรมการบริษัท ชุดปอร์ เอ็นเนอร์ยี คอร์ปอเรชั่น จำกัด (มหาชน) ครั้งที่ 4/2551 เมื่อวันที่ 13 สิงหาคม 2551 ได้มีมติแต่งตั้งบริษัท มีชัยไทยแลนด์ จำกัด เป็นเลขานุการบริษัท โดยให้มีผลตั้งแต่วันที่ 13 สิงหาคม 2551 เป็นต้นไป โดยปัจจุบัน นางสาวดวงดา ประเสริฐศรี ผู้จัดการฝ่ายวิศวกรรมและสัญญา เป็นผู้ได้รับมอบหมายให้ปฏิบัติงานเลขานุการบริษัท โดยเลขานุการบริษัทจะต้องปฏิบัติตามที่ตามที่กำหนดในมาตรา 89/15 และมาตรา 89/16 ของพระราชบัญญัติหลักทรัพย์และตลาดหลักทรัพย์ (ฉบับที่ 4) พ.ศ. 2551 ซึ่งมีผลบังคับใช้ในวันที่ 31 สิงหาคม 2551 ด้วยความรับผิดชอบ ความระมัดระวัง และความซื่อสัตย์สุจริต รวมทั้งต้องปฏิบัติตามกฎหมาย วัตถุประสงค์ของบริษัท มติคณะกรรมการ ตลอดจนที่ประชุมผู้ถือหุ้น โดยมีรายละเอียดดังนี้

ชื่อ-นามสกุล	อายุ	สัดส่วนการถือหุ้นในบริษัท (%)	ความสัมพันธ์ทางครอบครัวระหว่างผู้บริหาร	วุฒิการศึกษา/ประวัติการฝึกอบรม	ประสบการณ์ทำงานอย่างน้อย 5 ปี ย้อนหลัง	
					ช่วงเวลา	ตำแหน่ง
นางสาวดวงดา ประเสริฐศรี	44 ปี 9 เดือน	น้อยกว่า 0.01%	ไม่มี	วุฒิการศึกษา/ประวัติการฝึกอบรม • ปริญญาตรี นิติศาสตรบัณฑิต จุฬาลงกรณ์มหาวิทยาลัย ประวัติการฝึกอบรม • Company Secretary Program (CSP) สมาคมส่งเสริมสถาบันกรรมการบริษัทไทย	2544 – ปัจจุบัน	• ผู้จัดการฝ่ายนิติกรรมและสัญญา หน่วยงานมีชัยไทยแลนด์
หน้าที่ความรับผิดชอบของเลขานุการบริษัท 1. จัดทำและเก็บรักษาเอกสารดังต่อไปนี้ 1.1. ทะเบียนกรรมการ 1.2. หนังสือนัดประชุมคณะกรรมการ รายงานการประชุมคณะกรรมการ และรายงานการประชุมผู้ถือหุ้น 1.3. หนังสือนัดประชุมผู้ถือหุ้น และรายงานการประชุมผู้ถือหุ้น 1.4. เอกสารสำคัญของบริษัทที่เกี่ยวข้องกัน 2. เก็บรักษา รายงานการมีส่วนได้เสียที่รายงานโดยกรรมการหรือผู้บริหาร 3. ดำเนินการอื่นๆ ตามที่คณะกรรมการกำกับตลาดทุนประกาศกำหนด						

1.3 ข้อมูลกรรมการ ผู้บริหาร ผู้มีอำนาจควบคุม ของบริษัทที่ประกอบธุรกิจหลัก ณ วันที่ 31 ธันวาคม 2565

ณ วันที่ 31 ธันวาคม 2565 บริษัทย่อยที่เป็นบริษัทที่มีมูลค่ารวมการ ผู้บริหาร และผู้มีอำนาจควบคุม โดยชื่อชุดของ (1) นายอุดมทรัพย์ โฉมฉาย, (2) นางกฤษดี นันทสุขเกษม, (3) นางสาววนิดา มัทธิมานนท์, (4) นางสาวกรีนทรัพย์ ชัยสังขะ, (5) นายอุดม มานะแก้ว และนายสัมพันธ์ พันธุ์ ปรากฏตามข้อ 1.1

ชื่อ-นามสกุล	อายุ	สัดส่วนการถือหุ้นในบริษัท (%)	ความสัมพันธ์กับบริษัท	วุฒิการศึกษา/ประสบการณ์ที่ประกอบ	การดำรงตำแหน่ง/ประสบการณ์ทำงานอย่างน้อย 5 ปี ย้อนหลัง	
					ช่วงเวลา	ตำแหน่ง
1. นายปิณฑงษ์ ซีรานนท์ ประธานกรรมการ บริษัท ซูเปอร์ วอเตอร์ จำกัด วันที่ได้รับแต่งตั้ง 1 กุมภาพันธ์ 2559	64 ปี 3 เดือน	ไม่มี	ไม่มี	วุฒิการศึกษา <ul style="list-style-type: none"> ปริญญาโท Master of Business Administration, มหาวิทยาลัยเวสเทิร์น ปริญญาโท Master of Engineering, Lamar University, Texas, U.S.A. ปริญญาตรี วิศวกรรมศาสตรบัณฑิต, จุฬาลงกรณ์มหาวิทยาลัย ประวัติการฝึกอบรม <ul style="list-style-type: none"> หลักสูตร Certificate in Enneagram Coaching หลักสูตร Holistic Life Career & Executive Coach Training (PCC4) หลักสูตร Professional Coach Certification Program (PCCP32) หลักสูตร Leadership Succession Program รุ่นที่ 1, มูลนิธิสถาบันวิจัยและพัฒนาองค์การภาครัฐ (IRDP) หลักสูตรการปฏิบัติการจิตวิทยาระดับนโยบาย รุ่นที่ 2 พ.ศ. 2553, สถาบันจิตวิทยาความมั่นคง สถาบันวิชาการป้องกันประเทศ 	ไม่มี- ไม่มี- ไม่มี-	<ul style="list-style-type: none"> บจ. ซูเปอร์ วอเตอร์ บจ. ยูนิเวอร์แซล ยูทิลิตี้ บจ. ยูนิเวอร์แซล ยูทิลิตี้

ชื่อ-นามสกุล	อายุ	สัดส่วนการถือหุ้นในบริษัท (%)	ความสัมพันธ์กับครอบครัวระหว่างผู้บริหาร	วุฒิการศึกษา/ประวัติการศึกษาประกอบรวม	การดำรงตำแหน่ง/ประสบการณ์ที่ทำงานอย่างน้อย 5 ปี ย้อนหลัง	
					ช่วงเวลา	ตำแหน่ง
2. นายเดชภณ โจนวัฒธรรม • กรรมการ บริษัท ซูเปอร์ วอเตอร์ จำกัด วันที่ได้รับแต่งตั้ง มกราคม 2563	63 ปี 4 เดือน	ไม่มี	ไม่มี	วุฒิการศึกษา/ประวัติการศึกษา • มัธยมศึกษาตอนต้น โรงเรียนวัดมกุฏกษัตริยาราม ประวัติการศึกษาประกอบรวม -	กรรมการบริษัทจดทะเบียนอื่น -ไม่มี- กรรมการบริษัทที่ไม่ใช่บริษัทจดทะเบียน -ไม่มี- ประสบการณ์ทำงาน 2564 - ปัจจุบัน • กรรมการผู้จัดการ 2560 - ปัจจุบัน • วิศวกรโครงการ ไทย • บจ.ซูเปอร์วอเตอร์ • การทางพิเศษแห่งประเทศไทย	หน่วยงาน/บริษัท
3. นางสาวสมสุข ตั้งสถิตธรรม • กรรมการ บริษัท โอเพน เทคโนโลยี จำกัด (มหาชน) วันที่ได้รับแต่งตั้ง 18 มีนาคม 2552	63 ปี	ไม่มี	ไม่มี	วุฒิการศึกษา • ปริญญาตรี บริหารธุรกิจ (การตลาด) มหาวิทยาลัยอีสต์อีสต์ ประวัติการศึกษาประกอบรวม • Security Awareness การสร้างความตระหนักรู้ด้านความมั่นคงปลอดภัยไซเบอร์	กรรมการบริษัทจดทะเบียนอื่น -ไม่มี- กรรมการบริษัทที่ไม่ใช่บริษัทจดทะเบียน -ไม่มี- ประสบการณ์ทำงาน 2550 - ปัจจุบัน • ผู้อำนวยการอาวุโสฝ่ายบริการลูกค้าและจัดหานวัตกรรม 2526-2550 • ผู้อำนวยการอาวุโสฝ่ายขาย ไทย • บมจ. โอเพน เทคโนโลยี • บมจ. ดาต้าแมท	

1.4 ข้อมูลการดำรงตำแหน่งของกรรมการและผู้บริหารในบริษัทย่อยและบริษัทร่วม ณ วันที่ 31 ธันวาคม 2565

รายชื่อบริษัท	1	2	3	4	5	6	7	8	9	10	11	12	13	14
	นายภัทร ชุตมฤทธิสุข	นายจอมทรัพย์ โฉมฉายะ	พดด้วงจตุร ปิยะ สอนตระกูล	นางสาวไตรทิพย์ ศิระกฤษณ์กุล	นางสาวสรสิริ รัชเจริญพัฒน์	นางสาววิภา มัชฌิมานนท์	นางสาววิรินทร์ทิพย์ รัชสังฆะ	นางกฤษณี นันทสุขเกษม	นายชัชพนธ์ จันทร์พงษ์พันธุ์	นายธาดา มานะแก้ว	นายวีรเดช เดชชะโพธิ์	นางสาวรุ่งนภา จันทร์เดชาตรง	นายวิฑูรย์ อัครธรรมากร	นางสาวลลิตา นันท์คุณวัฒน์พงษ์ดี
1 บมจ.ซูเปอร์ เอนเนอร์ยี คอร์ปอเรชั่น	X	O, /	O	O	O	O	O	O, ///	///	///	///	///	///	///
บริษัทย่อยทางตรงและทางอ้อม														
กลุ่มธุรกิจพลังงานทดแทนในประเทศ														
2 บจ.ซูเปอร์ เอนเนอร์ยี กรุ๊ป		X					O	O						
3 บจ.ซูเปอร์ โซลาร์ (ประเทศไทย)		X						O	O	O				
4 บจ.ซูเปอร์ วินด์ เอนเนอร์ยี		X						O	O	O				
5 บจ.ซูเปอร์ สกาย เอนเนอร์ยี		X				O	O	O	O	O				
ธุรกิจโรงไฟฟ้าพลังงานแสงอาทิตย์														
6 บจ.ซูเปอร์ โซลาร์ เอนเนอร์ยี		X						O	O, ///	O, //				
7 บจ.ซูเปอร์ โซลาร์ ไฮบริด		X						O	O	O				
8 บจ. 17 อัญมณี ไฮโดรเจน		X						O						
9 บจ. กรีน ไบโ-เอ มหาสารคาม		X					O	O						
10 บจ.กาญจนบุรี โซลาร์ เอนเนอร์ยี		X						O	O					
11 บจ. โคกปีศาจ โซลาร์ เอนเนอร์ยี		X						O	O					
12 บจ. เอสพีที ซิค		X					O	O	O					
13 บจ. โซลคิด โซลาร์		X						O	O					
14 บจ. คับบลิวเอ็กซ์เอ 4		X						O	O	O				
15 บจ. คับบลิวเอ็กซ์เอ 5		X						O	O	O				
16 บจ. คับบลิวเอ็กซ์เอ 6		X						O	O	O				
17 บจ. คับบลิวเอ็กซ์เอ 7		X						O	O	O				
18 บจ. คับบลิวเอ็กซ์เอ อาร์ ที อินเนอร์จี		X						O	O					
19 บจ. ดินทอง โซลาร์ เอนเนอร์ยี		X						O	O					
20 บจ. ตั้งเขยั้งกรีนพาวเวอร์ วัน		X						O						
21 บจ. ท่าตะโก โซลาร์ เอนเนอร์ยี		X						O	O					
22 บจ. ไทย กรีน		X						O						
23 บจ. นอร์ธ โซลาร์ เพาเวอร์		X					O	O						
24 บจ. นอร์ธ อีสต์ พิวเจอร์ อินเนอร์จี		X						O	O	O				
25 บจ. บ้านโป่ง โซลาร์ เอนเนอร์ยี		X						O	O					
26 บจ. ไปร โซลาร์ วัน		X						O						
27 บจ. พาวเวอร์ เทคโนโลยี อินเทอร์เน็ต		X					O	O	O					
28 บจ. พีเคที กรีน		X						O						
29 บจ. พีที ไดรฟ์ (ประเทศไทย)		X					O	O						
30 บจ. โทนสว่าง โซลาร์ เอนเนอร์ยี		X						O	O					
31 บจ. มีเดียมาร์ค		X						O						
32 บจ. รุทชน		X						O						
33 บจ. วังขนขว้าง โซลาร์ เอนเนอร์ยี		X						O	O					
34 บจ. ศรีนาคา พาวเวอร์		X						O	O	O				

รายชื่อบริษัท		1	2	3	4	5	6	7	8	9	10	11	12	13	14
		นายภัทร อุดมฤทธิสุข	นายจอมทรัพย์ โฉงายะ	พดตำรวจไท ปิยะ สอนตระกูล	นางสาวไตรทิพย์ ศิวะภักษณ์ภัก	นางสาวสรสิริ ชัยเจริญพัฒน์	นางสาววนิดา มัชฌิมานนท์	นางสาวกรรณิทธิพรีย์ ชัยสังะระ	นางกุลชติ นันทสุเกษม	นายสัมพันธ์ จันทร์พงษ์พันธ์	นายอุดม มานะแก้ว	นายวิรัช เตชะไพฑูย์	นางสาวรุ่งนภา จันทร์เด่นดวง	นายภิรัช อัครธิดมาตธ	นางสาวลลนันท์ คุณวัฒน์พงษ์
35	บจ.หนองแขม โซลาร์ เอนเนอร์ยี		X						0	0					
36	บจ.หนองแขม โซลาร์ เอนเนอร์		X						0	0					
37	บจ.อพอลโล่ โซลาร์		X							0		O, //			
38	บจ.อามานูฟ		X					0		0	0				
39	บจ.อีควอเตอร์ โซลาร์		X							0					
40	บจ.อีเลคทริกา เอเชีย เพาเวอร์		X						0						
41	บจ.เอ ไอ คิว เอ็นเนอร์ยี		X							0					
42	บจ.เอ็นเนอร์ยี เซฟ		X					0	0	0					
43	บจ.เอส ที เอฟ ซี โซล่า		X						0						
44	บจ.เอส ทุ ที อินเนอร์ยี		X						0	0					
45	บจ.แอสต้า เพาเวอร์		X							0					
46	บจ.ไอคิว กรีน		X							0					
47	บจ.ไอคิว กู๊ด		X						0						
48	บจ.ไอคิว โซล่า		X							0					
49	บจ.ไอคิว เอ็นเนอร์ยี		X							0					
50	บจ.เอสที แพลนเน็ต เมเนจเม้นท์		X						0						
51	บจ.ซูเปอร์ เซิร์ธ เอนเนอร์ยี 4		X						0						
52	บจ.เจนเนอร์ธ แลนด์		X						0						
53	บจ.พาวเวอร์ เทคโนโลยี อินดอร์เนชั่น แลนด์		X						0						
54	บจ.เวสต์ เอ็กสเชนจ์ เอเชีย แลนด์		X						0						
55	บจ.เอ็น.พี.เอส สตาร์ แลนด์		X						0						
56	บจ. เอ็นเนอร์ยี เซฟ ตรี		O												
57	บจ.เอ็นเนอร์ยี เซฟ ทุ		O												
58	บจ.เอ็นเนอร์ยี เซฟ แลนด์		X						0						
59	บจ.เอ็นเนอร์ยี เซฟ วัน		O												
60	บจ.มิเลนเนียม แอคท์		X						0						
61	บจ.เอ็นเซฟ เทคโนโลยี		X						0						
ธุรกิจโรงไฟฟ้าพลังงานลม															
62	บจ.เลมอน โกลด์ ฟาร์ม		X					0	0						
ธุรกิจโรงไฟฟ้าพลังงานความร้อนจากขยะ															
63	บจ.ซูเปอร์ เซิร์ธ เอนเนอร์ยี		X					0	0						
64	บจ.ซูเปอร์ เซิร์ธ เอนเนอร์ยี 1		X						0						
65	บจ.ซูเปอร์ เซิร์ธ เอนเนอร์ยี 5		X						0						
66	บจ.ซูเปอร์ เซิร์ธ เอนเนอร์ยี 9		X						0	0	0				
67	บจ.เมืองไทย นำอยู่														
68	บจ.กรีน เพาเวอร์ เอ็นเนอร์ยี		X						0	0					
69	บจ.หนองคาย นำอยู่														
70	บจ.กบินทร์ กรีน เอ็นเนอร์ยี		X						0	0					
71	บจ.กรุงเทพ กรีน เอ็นเนอร์ยี		X						0	0					
72	บจ.ซูเปอร์ เซิร์ธ เอนเนอร์ยี 6		X						0	0					

รายชื่อบริษัท		1	2	3	4	5	6	7	8	9	10	11	12	13	14
		นายกัทร ดุคฤทธิรัฐ	นายจอมทรัพย์ โฉมฉาย	พดตำรวจโท ปิยะ สอนตระกูล	นางสาวไตรทิพย์ ศิวะภักษณ์ภักดิ์	นางสาวสรสิริ ชัยเจริญพัฒน์	นางสาววนิดา มัชฌิมานนท์	นางสาวจันทริทิพย์ ชัยสังกะ	นางกุลชติ นันทสุภาเกษม	นายสัมพันธ์ จันทร์พวงพันธ์ุ	นายอดคม มานะแก้ว	นายวิรัช เตชะไพฑูริย์	นางสาวรุ่งนภา จันทร์เด่นดวง	นายโกวิท อัครธธิมาต	นางสาวลลนันท์ คุณวัฒน์พงษ์
73	บจ.ซูเปอร์ เอิร์ธ เอนเนอร์ยี 8		X					O	O	O					
74	บจ.บางปะอิน กรีน เอนเนอร์ยี		X						O	O					
75	บจ.สมุทรสาคร กรีน เอนเนอร์ยี		X						O	O					
76	บจ.หาดใหญ่ กรีน เอนเนอร์ยี		X						O	O					
กลุ่มธุรกิจพลังงานทดแทนต่างประเทศ															
77	SUPER ENERGY GA JAPAN 1 GODO KAISHA		O												
78	SUPER ENERGY GA JAPAN 2 GODO KAISHA		O												
79	SUPER ENERGY GROUP (HONG KONG) CO., LTD.		O												
80	SUPER SOLAR ENERGY (HONG KONG) 1 CO., LTD.		O												
81	SUPER SOLAR ENERGY (HONG KONG) 2 CO., LTD.		O												
82	SUPER SOLAR ENERGY (HONG KONG) 3 CO., LTD.		O					O		O					
83	SUPER SOLAR ENERGY (HONG KONG) 4 CO., LTD.		O												
84	SUPER WIND ENERGY (HONG KONG) CO., LTD.		O												
85	SUPER WIND ENERGY (HONG KONG) 1 CO., LTD.		O												
86	SUPER ENERGY (HONG KONG) CO., LTD.		O												
87	SUPER ENERGY (EAST) PTE. LTD.		O												
88	SUPER ENERGY (EAST) 1 PTE. LTD.		O							O					
89	SOLAR NT HOLDINGS PTE. LTD.		O							O					
90	VIETNAM WIND HOLDING PTE. LTD.		O							O					
91	NAM THUAN ENERGY INVESTMENT JOINT STOCK COMPANY		O												
92	NAM BINH ENERGY INVESTMENT JOINT STOCK COMPANY		O												
93	NAM VIET PHAN LAM COMPANY LIMITED		O												
94	EVERICH BINH THUAN ENERGY COMPANY LIMITED		O												
95	VAN GIAO SOLAR POWER PLANT JOINT STOCK COMPANY		O												
96	VAN GIAO SOLARENERGY PLANT JOINT STOCK COMPANY		O												
97	SINENERGY NINH THUAN POWER LIMITED LIABILITY COMPANY		O												
98	SUPER WIND ENERGY CONG LY BAC LIEU JOINT STOCK COMPANY		O												
99	SUPER WIND ENERGY CONG LY SOC TRANG JOINT STOCK COMPANY		O												
100	HBRE GIA LAI WIND POWER JOINT STOCK COMPANY		O												

รายชื่อบริษัท		1	2	3	4	5	6	7	8	9	10	11	12	13	14
		นายกัณธร อุดมฤทธิสุข	นายจอมทรัพย์ โฉมฉายะ	พดด้วงวิทย์ ปิยะ สอนตระกูล	นางสาวไตรทิพย์ ศิวะภักษณ์ภักดิ์	นางสาวสรสิริ ชัยเจริญพัฒน์	นางสาวอนิดา มัชฌิมานนท์	นางสาวกรรณิทธิพรีย์ ชัยสังกะ	นางกุลชรี นันทสุภาษม	นายสัมพันธ์ จันทพงษ์พันธ์	นายอดคม มานะแก้ว	นายวิรัช เตชะไพฑูริย์	นางสาวรุ่งนภา จันทน์เด่นดวง	นายภัทร อัครธิมมาต	นางสาวลลนันท์ คุณวัฒน์พงษ์
101	SSE VIETNAM 1 JOINT STOCK COMPANY		O							O					
102	SSE LN 2 JOINT STOCK COMPANY		O							O					
103	SSE BP 3 JOINT STOCK COMPANY		O							O					
104	LOC NINH ENERGY JOINT STOCK COMPANY		O												
105	LOC NINH 2 ENERGY JOINT STOCK COMPANY		O							O					
106	LOC NINH 3 ENERGY JOINT STOCK COMPANY		O							O					
107	ASIA ENERGY COMPANY LIMITED		O												
108	AN CU SOLAR POWER INVESTMENT JOINT STOCK COMPANY		O							O					
109	VAN GIAO SOLAR POWER INVESTMENT JOINT STOCK COMPANY		O							O					
110	SEKONG SOLAR ENERGY CO., LTD.		O					O	O	O					
111	CHAMPASAK SOLAR ENERGY CO., LTD.		O					O	O	O					
กลุ่มธุรกิจผลิตและจำหน่ายน้ำเพื่อการอุปโภคบริโภค															
112	บจ.ซูเปอร์ วอเตอร์														
113	บจ.ซูเปอร์ สปีด คอนสตรัคชั่น		X						O						
114	บจ.ซูเปอร์ วอเตอร์ พีทีเอส		X						O	O					
115	บจ.กิจการร่วมค้า ไทยพานิชยนาถ ก่อสร้าง และ แหล่งน้ำไทย		X						O						
ธุรกิจเทคโนโลยีสารสนเทศและการสื่อสาร															
116	บมจ.ไอเท็น เทคโนโลยี		X				O	O, //	O						
ธุรกิจอื่น															
117	บจ.ซูเปอร์ คาร์บอน เอ็กซ์		X						O						
บริษัทร่วมทางตรง															
118	กองทุนรวมโครงสร้างพื้นฐานโรงไฟฟ้า ซูเปอร์ เอนเนอร์ยี ("SUPEREIF")														
119	บจ.ซูเปอร์ เอ็กซ์ โทเคน									O					

X = ประธานกรรมการบริษัท, O = กรรมการ, / = ประธานเจ้าหน้าที่บริหาร, // = กรรมการผู้จัดการ, /// = ผู้บริหาร

เอกสารแนบ 2 รายละเอียดเกี่ยวกับกรรมการของบริษัทย่อย ที่มีรายได้เกินกว่าร้อยละ 10 ของรายได้รวม ตามงบกำไรขาดทุนรวม ณ วันที่ 31 ธันวาคม 2565

- 15/81 -

เอกสารแนบ 3 รายละเอียดเกี่ยวกับหน่วยงานตรวจสอบภายใน และหัวหน้างานกำกับดูแลการปฏิบัติงานของบริษัท รายละเอียดหัวหน้างานตรวจสอบภายในของบริษัท

บริษัทมอบหมายให้ บริษัท ไอเอช ซีไอเนเจอร์ จำกัด (IA Signature) ให้ปฏิบัติงานเป็นหัวหน้างานตรวจสอบภายในของบริษัทและ IA Signature มอบหมายให้บุคคลในสังกัด ปฏิบัติงานเป็นหัวหน้างานตรวจสอบภายในของบริษัท โดยมีรายละเอียดดังนี้

ชื่อ-นามสกุล	วุฒิการศึกษา/ประวัติการฝึกอบรมที่เกี่ยวข้อง	ประสบการณ์ทำงาน		
		ช่วงเวลา	ตำแหน่ง	หน่วยงาน/บริษัท
นายสุธี ศาตวงวนิชกุล อายุ 41 ปี	วุฒิการศึกษา <ul style="list-style-type: none"> ปริญญาโท การบัญชี มหาวิทยาลัยเกษตรศาสตร์ ปริญญาโท บริหารธุรกิจ (การตลาด) มหาวิทยาลัยธุรกิจบัณฑิตย์ ปริญญาตรี การบัญชี (เกียรตินิยมอันดับ1) มหาวิทยาลัยศรีนครินทรวิถียุคใหม่ ประวัติการฝึกอบรมที่เกี่ยวข้อง <ul style="list-style-type: none"> Certificate Professional Internal Auditor of Thailand: CPIAT (เลขที่17) สมาคมผู้ตรวจสอบภายในแห่งประเทศไทย ผู้ตรวจสอบประเมินอิสระ รับรอง CAC SME Certification โครงการความร่วมมือของภาคเอกชนไทยในการต่อต้านทุจริต The Institute of Internal Auditors (IIA)'s Endorsed Internal Auditing Program ฟอร์ดงกรรณมหาวิทยาลัย. Anti-Comruption the Practical Guide สมคมส่งเสริมกรรมการบริษัทไทย Data Protection Foundation Certification และ Data Protection Rectification และ Data Protection Officer ของ ACIS Professional Center Certification of Forensic Accounting ของสมาคมนักวิชาชีพบัญชี ในพระบรมราชูปถัมภ์ 	ปัจจุบัน 2564 -ปัจจุบัน	กรรมการผู้จัดการ ประธานกรรมการบริหาร	<ul style="list-style-type: none"> บริษัท ไอเอช ซีไอเนเจอร์ จำกัด บริษัท ซีไอเนเจอร์ กรุ๊ป โฮลดิ้ง จำกัด หัวหน้างานผู้ตรวจสอบภายใน ของบริษัทที่ว่าจ้างงานบริการตรวจสอบระบบควบคุมภายใน คณะบริหารธุรกิจ มหาวิทยาลัยเทคโนโลยีราชมงคลธัญบุรี สมาคมผู้ตรวจสอบภายในแห่งประเทศไทย กลุ่มบริษัทไทยรุ่งกรุ๊ป (เทรตดิ้ง)
ศาสตราจารย์ ดร. อรุณรัตน์ งามศิริ	วุฒิการศึกษา <ul style="list-style-type: none"> ปริญญาโท บริหารธุรกิจ (การตลาด) มหาวิทยาลัยศรีนครินทรวิถียุคใหม่ ปริญญาตรี การบัญชี (เกียรตินิยมอันดับ1) มหาวิทยาลัยศรีนครินทรวิถียุคใหม่ ประวัติการฝึกอบรมที่เกี่ยวข้อง <ul style="list-style-type: none"> Certificate Professional Internal Auditor of Thailand: CPIAT (เลขที่17) สมาคมผู้ตรวจสอบภายในแห่งประเทศไทย ผู้ตรวจสอบประเมินอิสระ รับรอง CAC SME Certification โครงการความร่วมมือของภาคเอกชนไทยในการต่อต้านทุจริต The Institute of Internal Auditors (IIA)'s Endorsed Internal Auditing Program ฟอร์ดงกรรณมหาวิทยาลัย. Anti-Comruption the Practical Guide สมคมส่งเสริมกรรมการบริษัทไทย Data Protection Foundation Certification และ Data Protection Rectification และ Data Protection Officer ของ ACIS Professional Center Certification of Forensic Accounting ของสมาคมนักวิชาชีพบัญชี ในพระบรมราชูปถัมภ์ 	ปัจจุบัน 2563 -ปัจจุบัน	กรรมการผู้ทรงคุณวุฒิ (วาระ 2 ปี ก.ค. 2563 - ก.ค.2565) กรรมการผู้ทรงคุณวุฒิ (วาระ 2 ปี พ.ย. 2562 - พ.ย.2564)	<ul style="list-style-type: none"> บริษัท ไอเอช ซีไอเนเจอร์ จำกัด บริษัท ซีไอเนเจอร์ กรุ๊ป โฮลดิ้ง จำกัด หัวหน้างานผู้ตรวจสอบภายใน ของบริษัทที่ว่าจ้างงานบริการตรวจสอบระบบควบคุมภายใน คณะบริหารธุรกิจ มหาวิทยาลัยเทคโนโลยีราชมงคลธัญบุรี สมาคมผู้ตรวจสอบภายในแห่งประเทศไทย กลุ่มบริษัทไทยรุ่งกรุ๊ป (เทรตดิ้ง)
ศาสตราจารย์ ดร. อรุณรัตน์ งามศิริ	วุฒิการศึกษา <ul style="list-style-type: none"> ปริญญาโท บริหารธุรกิจ (การตลาด) มหาวิทยาลัยศรีนครินทรวิถียุคใหม่ ปริญญาตรี การบัญชี (เกียรตินิยมอันดับ1) มหาวิทยาลัยศรีนครินทรวิถียุคใหม่ ประวัติการฝึกอบรมที่เกี่ยวข้อง <ul style="list-style-type: none"> Certificate Professional Internal Auditor of Thailand: CPIAT (เลขที่17) สมาคมผู้ตรวจสอบภายในแห่งประเทศไทย ผู้ตรวจสอบประเมินอิสระ รับรอง CAC SME Certification โครงการความร่วมมือของภาคเอกชนไทยในการต่อต้านทุจริต The Institute of Internal Auditors (IIA)'s Endorsed Internal Auditing Program ฟอร์ดงกรรณมหาวิทยาลัย. Anti-Comruption the Practical Guide สมคมส่งเสริมกรรมการบริษัทไทย Data Protection Foundation Certification และ Data Protection Rectification และ Data Protection Officer ของ ACIS Professional Center Certification of Forensic Accounting ของสมาคมนักวิชาชีพบัญชี ในพระบรมราชูปถัมภ์ 	ปัจจุบัน 2564 - 2564	กรรมการผู้ทรงคุณวุฒิ (วาระ 2 ปี ก.ค. 2563 - ก.ค.2565) กรรมการผู้ทรงคุณวุฒิ (วาระ 2 ปี พ.ย. 2562 - พ.ย.2564)	<ul style="list-style-type: none"> บริษัท ไอเอช ซีไอเนเจอร์ จำกัด บริษัท ซีไอเนเจอร์ กรุ๊ป โฮลดิ้ง จำกัด หัวหน้างานผู้ตรวจสอบภายใน ของบริษัทที่ว่าจ้างงานบริการตรวจสอบระบบควบคุมภายใน คณะบริหารธุรกิจ มหาวิทยาลัยเทคโนโลยีราชมงคลธัญบุรี สมาคมผู้ตรวจสอบภายในแห่งประเทศไทย กลุ่มบริษัทไทยรุ่งกรุ๊ป (เทรตดิ้ง)
ศาสตราจารย์ ดร. อรุณรัตน์ งามศิริ	วุฒิการศึกษา <ul style="list-style-type: none"> ปริญญาโท บริหารธุรกิจ (การตลาด) มหาวิทยาลัยศรีนครินทรวิถียุคใหม่ ปริญญาตรี การบัญชี (เกียรตินิยมอันดับ1) มหาวิทยาลัยศรีนครินทรวิถียุคใหม่ ประวัติการฝึกอบรมที่เกี่ยวข้อง <ul style="list-style-type: none"> Certificate Professional Internal Auditor of Thailand: CPIAT (เลขที่17) สมาคมผู้ตรวจสอบภายในแห่งประเทศไทย ผู้ตรวจสอบประเมินอิสระ รับรอง CAC SME Certification โครงการความร่วมมือของภาคเอกชนไทยในการต่อต้านทุจริต The Institute of Internal Auditors (IIA)'s Endorsed Internal Auditing Program ฟอร์ดงกรรณมหาวิทยาลัย. Anti-Comruption the Practical Guide สมคมส่งเสริมกรรมการบริษัทไทย Data Protection Foundation Certification และ Data Protection Rectification และ Data Protection Officer ของ ACIS Professional Center Certification of Forensic Accounting ของสมาคมนักวิชาชีพบัญชี ในพระบรมราชูปถัมภ์ 	ปัจจุบัน 2548 - 2548	กรรมการผู้ทรงคุณวุฒิ (วาระ 2 ปี ก.ค. 2548 - ก.ค.2550) กรรมการผู้ทรงคุณวุฒิ (วาระ 2 ปี พ.ย. 2547 - พ.ย.2549)	<ul style="list-style-type: none"> บริษัท ไอเอช ซีไอเนเจอร์ จำกัด บริษัท ซีไอเนเจอร์ กรุ๊ป โฮลดิ้ง จำกัด หัวหน้างานผู้ตรวจสอบภายใน ของบริษัทที่ว่าจ้างงานบริการตรวจสอบระบบควบคุมภายใน คณะบริหารธุรกิจ มหาวิทยาลัยเทคโนโลยีราชมงคลธัญบุรี สมาคมผู้ตรวจสอบภายในแห่งประเทศไทย กลุ่มบริษัทไทยรุ่งกรุ๊ป (เทรตดิ้ง)

รายละเอียดหัวข้องานกำกับดูแลการปฏิบัติงานของบริษัท

บริษัทได้มอบหมายให้บริษัท สำนักงานที่ปรึกษากฎหมาย มีชัยไทยแลนด์ จำกัด โดยมีนายจอมทรัพย์ โฉฉายะ (คุณสมมติของผู้ดำรงตำแหน่งตามที่ได้กล่าวไว้ในเอกสารแนบ 1) ดำรงตำแหน่งเป็นหัวหน้างาน กำกับดูแลการปฏิบัติตามกฎหมายของหน่วยงานทางธุรกิจที่กำกับดูแลการประกอบธุรกิจของบริษัท และเป็นผู้ดูแลและควบคุมการปฏิบัติงานของบริษัท โดยมีหน้าที่ความรับผิดชอบในการเป็นศูนย์กลางการกำกับดูแลการดำเนินงานธุรกิจของบริษัท/กลุ่มบริษัทให้เป็นไปตามกฎหมาย กฎระเบียบ ข้อบังคับ นโยบายและข้อกำหนดของหน่วยงานที่เกี่ยวกับ เช่น สำนักงานคณะกรรมการกำกับหลักทรัพย์และตลาดหลักทรัพย์ (ก.ล.ต.) ตลาดหลักทรัพย์แห่งประเทศไทย หรือหน่วยงานอื่นที่เกี่ยวข้องกับการดำเนินธุรกิจของบริษัท/กลุ่มบริษัท

ทั้งนี้คณะกรรมการบริษัทได้อนุมัตินโยบายด้านการปฏิบัติตามกฎหมาย (Compliance Policy) โดยกำหนดให้คณะกรรมการตรวจสอบ ผู้บริหารระดับสูง ฝ่ายงานหรือหน่วยงาน และพนักงาน ต้องปฏิบัติตามกฎหมาย รวมถึงมีการสื่อสารกับพนักงานได้ตระหนักว่า พนักงานทุกคนมีหน้าที่ และมีความรับผิดชอบในการศึกษาและทำความเข้าใจกฎหมายรวมถึงกฎระเบียบที่เกี่ยวข้องในงานที่รับผิดชอบ และปฏิบัติให้ถูกต้องครบถ้วน เป็นไปตามกฎหมาย

เอกสารแนบ 4 ทรัพย์สินที่ใช้ในการประกอบธุรกิจ

รายละเอียดปรากฏในหัวข้อ 1.2.4 ทรัพย์สินที่ใช้ในการประกอบธุรกิจ

เอกสารแนบ 5 นโยบายและแนวปฏิบัติการกำกับดูแลกิจการและจรรยาบรรณธุรกิจ

- นโยบายและแนวปฏิบัติการกำกับดูแลกิจการ

บริษัทได้เปิดเผย “นโยบายการกำกับดูแลกิจการ” ไว้ภายใต้หัวข้อ “การกำกับดูแลกิจการ” บนเว็บไซต์ของบริษัทที่ www.supercorp.co.th

- คู่มือจรรยาบรรณธุรกิจ

บริษัทได้เปิดเผย “คู่มือจรรยาบรรณธุรกิจ” ไว้ภายใต้หัวข้อ “การกำกับดูแลกิจการ” บนเว็บไซต์ของบริษัทที่ www.supercorp.co.th

- คู่มือมาตรการต่อต้านการทุจริตคอร์รัปชันและการแจ้งเบาะแสหรือข้อร้องเรียน

บริษัทได้เปิดเผย “คู่มือมาตรการต่อต้านการทุจริตคอร์รัปชันและการแจ้งเบาะแสหรือข้อร้องเรียน” ไว้ภายใต้หัวข้อ “การกำกับดูแลกิจการ” บนเว็บไซต์ของบริษัทที่ www.supercorp.co.th

- นโยบายดำเนินธุรกิจด้วยความรับผิดชอบต่อสังคม

บริษัทได้เปิดเผย “นโยบายดำเนินธุรกิจด้วยความรับผิดชอบต่อสังคม” ไว้ภายใต้หัวข้อ “ความรับผิดชอบต่อสังคม” บนเว็บไซต์ของบริษัทที่ www.supercorp.co.th

เอกสารแนบ 6 รายงานคณะกรรมการตรวจสอบ

รายละเอียดปรากฏในหัวข้อ 8.2 รายงานผลการปฏิบัติงานที่ของคณะกรรมการตรวจสอบ



SUPER ENERGY CORPORATION
PUBLIC COMPANY LIMITED



223/61 อาคารคันทรี คอมเพล็กซ์ อาคารเอ ชั้น 14
ถนนสรรพาวุธ แขวงบางนาใต้ เขตบางนา กรุงเทพฯ 10260
223/61 Country Complex Tower, Building A, 14th Floor,
Sanphawut Road, Bangna Tai, Bangna, Bangkok 10260
Tel : (662) 361-5599 Fax : (662) 361-5036
www.supercorp.co.th

SOLAR
WASTE
WIND
IT
WATER